

TOSHIBA

OWNER'S MANUAL

R32

INVERTER

ENGLISH

繁体中文

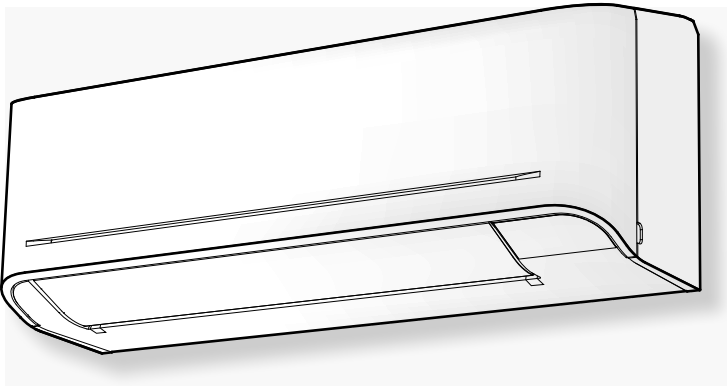

AIR CONDITIONER (SPLIT TYPE)

For general public use

Indoor unit

RAS-B22, 24B2KVG(HK)

RAS-B22, 24B2KVG-HK

Outdoor unit

RAS-22, 24B2AVG(HK)

RAS-22, 24B2AVG-HK





1133550202

PRECAUTIONS FOR SAFETY

	Read the precautions in this manual carefully before operating the unit.		This appliance is filled with R32.
--	--	--	------------------------------------

■ Warning indications on the air conditioner unit

Warning indication	Description
<div style="border: 1px solid black; padding: 5px;">  <p>CAUTION</p> <p>BURST HAZARD Open the service valves before the operation, otherwise there might be the burst.</p> </div>	<p>CAUTION</p> <p>BURST HAZARD Open the service valves before the operation, otherwise there might be the burst.</p>
<div style="border: 1px solid black; padding: 5px;">  <p>WARNING!</p> <p>Be sure to connect earth wire. (Grounding work)</p> </div>	<p>WARNING</p> <p>Be sure to connect earth wire. (Grounding work) Incomplete grounding causes an electric shock.</p>

- Keep this manual where the operator can easily find it.
- Read the precautions in this manual carefully before operating the unit.
- This appliance is intended to be used by expert or trained users in shops, in light industry and on farms, or for commercial use by lay persons.
- The precautions described herein are classified as DANGER, WARNING and CAUTION. They both contain important information regarding safety. Be sure to observe all precautions without fail.

DANGER

- Do not install, repair, open or remove the cover. It may expose you to dangerous voltages. Ask the dealer or the specialist to do this.
- Turning off the power supply will not prevent potential electric shock.
- The appliance shall be installed in accordance with national wiring regulation.
- Means for disconnection from the supply having a contact separation of at least 3 mm in all poles must be incorporated in the fixed wiring.
- The appliance must be stored in a room without continuously operating ignition sources (for example, open flames, an operating gas appliance or an operating electric heater).
- In order to avoid fire, explosion or injury, do not operate the unit when harmful gases (e.g. flammable or corrosive) are detected near the unit.

WARNING

- Do not expose your body directly to cool or warm air for a long time.
- Do not insert your finger or any article into the air inlet/outlet.
- When an abnormality (burning smell, etc.) occurs, stop the air conditioner and disconnect the power supply or turn off the breaker.

PRECAUTIONS FOR SAFETY

EN

- This appliance can be used by children aged from 8 years and above and persons with reduced physical, sensory or mental capabilities or lack of experience and knowledge if they have been given supervision or instruction concerning use of the appliance in a safe way and understand the hazards involved. Children shall not play with the appliance. Cleaning and user maintenance shall not be made by children without supervision.
- This appliance is not intended for use by person (including children) with reduced physical, sensory or mental capabilities, or lack of experience and knowledge, unless they have been given supervision or instruction concerning use of the appliance by a person responsible for their safety.
The air conditioner must be installed, maintained, repaired and removed by a qualified installer or qualified service person. When any of these jobs is to be done, ask a qualified installer or qualified service person to do them for you.
- Children should be supervised to ensure that they do not play with the appliance.
- Do not use any refrigerant different from the one specified (R32) for complement or replacement. Otherwise, abnormally high pressure may be generated in the refrigeration cycle, which may result in a failure or explosion of the product or an injury to your body.
- Do not add any other devices without factory advice.
- Do not use means to accelerate the defrosting process or to clean, other than those recommended by the manufacturer.
- The appliance shall be stored in a room without continuously operating ignition sources (for example: open flames, an operating gas appliance or an operating electric heater).
- Be aware that refrigerants may not contain an odour.
- Do not pierce or burn as the appliance is pressurized.
Do not expose the appliance to heat, flames, sparks, or other sources or ignition. Else, it may explode and cause injury or death.

CAUTION

- Do not wash the unit with water. It may cause an electric shock.
- Do not use this air conditioner for other purposes such as preserving food, breeding animal, etc.
- Do not step or put anything on the indoor/outdoor unit. It may cause an injury or damage the unit.
- Do not touch aluminium fin because it may cause an injury.
- Before cleaning the unit, turn off the main switch or the circuit breaker.
- When the unit won't be used for a long time, turn off the main switch or the circuit breaker.
- It is recommended that maintenance be performed by a specialist when the unit has been operated for a long time.
- The manufacturer shall not assume any liability for the damage caused by not observing the description of this manual.

1 INDOOR UNIT DISPLAY

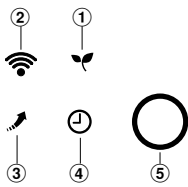

- ① ECO (White)
- ② Wi-Fi access (White)※
- ③ Hi-Power (White)
- ④ Timer (White)
- ⑤ Operation (White)

- Display brightness can be adjusted, follow procedure on ⑪.
- ※ Require Wireless LAN connecting adapter which available as accessory.

2 PREPARATION BEFORE USE

Preparing Filters

1. Open the air inlet grille and remove the air filters.
2. Attach the filters. (see detail in the accessory sheet).

Loading Batteries (when use wireless operation.)

1. Remove the slide cover.
2. Insert 2 new batteries (AAA type) following the (+) and (-) positions.

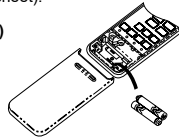

Clock Setup

1. Push **CLOCK** by tip of the pencil.
If timer indication is flashing, go to the next step 2.
2. Press **ON** or **OFF**: adjust the time.
3. Press **SET**: Set the time.

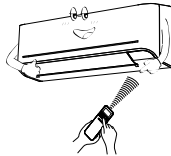

Remote Controller Reset

- Push **RESET** by tip of the pencil or
1. Remove the batteries.
 2. Press **RESET**.
 3. Insert the batteries.

3 AIR FLOW DIRECTION

1	Press FIX : Move the louver in the desired vertical direction.	
2	Press FIX : Move the louver in the desired horizontal direction.	
3	Press SWING : For select louver swing operation. 	<ul style="list-style-type: none"> • Vertical (Up-Down) swing • Horizontal (Left-Right) swing
4	Press AIR FLOW : To select provided air flow direction Wide center, Spot left, Wide left, Spot center, Wide right, Spot right, Return to manually setting	

"Pi" sound when air flow direction is set and "Pi Pi" sound when air flow direction is canceled and return to manually setting.

Note:

- Do not move the louver manually by hands or others.
- The louver may automation positioning by some operation mode.

4 REMOTE CONTROLLER

- ① Infrared signal emitter
- ② Start/Stop button (**ON/OFF**)
- ③ Mode select button (**MODE**)
- ④ Temperature button (**TEMP.**)
- ⑤ Fan speed button (**FAN**)
- ⑥ Swing louver button (**SWING**)
- ⑦ Set louver Up-Down button (**FIX**)
- ⑧ On timer button (**ON**)
- ⑨ Off timer button (**OFF**)
- ⑩ Setup button (**SET**)
- ⑪ Clear button (**CLR**)
- ⑫ Memory and Preset button (**PRESET**)
- ⑬ AIR FLOW selection button (**AIR FLOW**)
- ⑭ High power button (**HPOWER**)
- ⑮ Economy button (**ECO**)
- ⑯ Set louver Left-Right button (**FIX**)
- ⑰ Comfort sleep button (**SLEEP**)
- ⑱ Filter reset button (**FILTER**)
- ⑲ Set clock button (**CLOCK**)
- ⑳ Check button (**CHECK**)
- ㉑ Reset button (**RESET**)

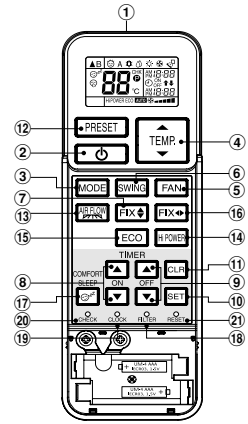

Note:

- The provided Remote Controller is a wireless type, which also can be used as a wire. Please see "How to Connect The Remote Controller for Wired Operation", located in installation instruction, in case of wired control is required.
- In wire operation, remote controller will return to initial condition (PRESET, TIMER and CLOCK will return to initial condition) when user shutdown power supply of Air conditioner.

5 AUTOMATIC OPERATION

To automatically select cooling, heating, or fan only operation

1. Press **MODE**: Select Auto A.
2. Press **TEMP.**: Set the desired temperature. Min. 17° C, Max. 30° C.
3. Press **FAN**: Select AUTO, LOW, LOW+, MED, MED+, HIGH or Quiet.

6 COOLING / HEATING / FAN ONLY OPERATION

1. Press **MODE**: Select Cool, Heat or Fan only.
2. Press **TEMP.**: Set the desired temperature.
Min: 17° C, Max: 30° C,
Fan Only: No temperature indication.
3. Press **FAN**: Select AUTO, LOW, LOW+, MED, MED+, HIGH or Quiet.

7 DRY OPERATION

For dehumidification, a moderate cooling performance is controlled automatically.

1. Press **MODE**: Select Dry.
2. Press **TEMP.**: Set the desired temperature Min 17° C, Max 30° C.

Note: Dry mode fan speed is set to Auto only.

8 Hi-POWER OPERATION

To automatically control room temperature and airflow for faster cooling or heating operation (except in DRY and FAN ONLY mode)

- Press **HPOWER**: Start and stop the operation.

18 OPERATION AND PERFORMANCE

- Three-minute protection feature: To prevent the unit from being activated for 3 minutes when suddenly restarted or switched to ON.
- Preheating operation: Warm up the unit for 5 minutes before the heating operation starts.
- Warm air control: When the room temperature reaches the set temperature, the fan speed is automatically reduced and the outdoor unit will stop.
- Automatic defrosting: Fans will stop during defrost operation.
- Heating capacity: Heat is absorbed from outdoors and released into the room. When the outdoor temperature is too low, use another recommended heating apparatus in combination with the air conditioner.
- Consideration for accumulated snow: Select the position for outdoor unit where it will not be subjected to snow drifts, accumulation of leaves of other seasonal debris.
- Some minor cracking sound may occur when unit operating. This is normal because the cracking sound may be caused by expansion/contraction of plastic.

Note: Item 2 to 6 for Heating model

Air conditioner operating conditions

Operation	Temp.	Outdoor Temperature	Room Temperature
Heating		-15°C ~ 24°C	Less than 28°C
Cooling		-10°C ~ 46°C	21°C ~ 32°C
Dry		-10°C ~ 46°C	17°C ~ 32°C

19 TROUBLESHOOTING (CHECK POINT)

The unit does not operate.	Cooling is abnormally low.
<ul style="list-style-type: none"> The power main switch is turned off. The circuit breaker is activated to cut off the power supply. Stoppage of electric current. ON timer is set. 	<ul style="list-style-type: none"> The filters are blocked with dust. The temperature has been set improperly. The windows or doors are opened. The air inlet or outlet of the outdoor unit is blocked. The fan speed is too low. The operation mode is FAN or DRY. POWER SELECTION function is set 75% or 50% (This function is depend on remote controller).

20 REMOTE CONTROL A-B SELECTION

To separate using of remote control for each indoor unit in case of 2 air conditioners are installed nearby.

Remote Control B Setup.

- Press RESET button on the indoor unit to turn the air conditioner ON.
- Point the remote control at the indoor unit.
- Push and hold CHECK button on the Remote Control by the tip of the pencil. "00" will be shown on the display. (Picture ①)
- Press MODE during pushing CHECK. "B" will show on the display and "00" will disappear and the air conditioner will turn OFF. The Remote Control B is memorized. (Picture ②)

- Note:**
- Repeat above step to reset Remote Control to be A.
 - Remote Control A has not "A" display.
 - Default setting of Remote Control from factory is A.

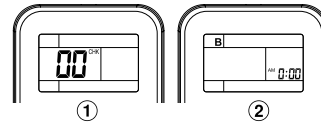



安全預防措施

	在操作設備之前,請仔細閱讀本手冊中的注意事項。		此設備中填充有 R32。
--	-------------------------	--	--------------

■ 空調裝置上的警告指示

CT

警告指示	說明
 <p>CAUTION</p> <p>BURST HAZARD Open the service valves before the operation, otherwise there might be the burst.</p>	<p>注意</p> <p>爆炸危險 操作前請打開檢修閥，否則可能會發生爆炸。</p>
 <p>WARNING!</p> <p>Be sure to connect earth wire. (Grounding work)</p>	<p>警告</p> <p>請務必連接接地線。(接地工作) 不完整的接地會引發觸電。</p>

- 將本手冊放置在操作人員容易找到的地方。
- 在操作本設備之前，請仔細閱讀本手冊中的注意事項。
- 本設備供專業或經過培訓的用戶在商店、輕工業和農場作業內使用，或供非專業人士的商業使用。
- 本文所述的預防措施分為危險、警告和小心。它們均包含有關安全的重要信息。務必遵守所有注意事項的要求。

危險

- 不要安裝、修理、打開或拆下蓋子。這樣做可能會讓你暴露在危險的電壓下。請經銷商或專業人士來執行此操作。
- 關閉電源並不能防止潛在的觸電危險。
- 電器安裝應按照國家布線規範的規定執行。
- 固定布線中必須包含與電源斷開的裝置，所有電極的接觸間隔至少為 3 mm。
- 該設備必須存放於無持續操作火源（例如明火、操作中的燃氣設備或操作中的電加熱器）的房間中。
- 為了避免火災、爆炸或傷亡，如在設備附近檢測到有害氣體（如易燃或腐蝕性氣體）時，請勿操作啟用該設備。

安全預防措施

警告

- 不要讓你的身體直接長時間暴露在冷氣中。
- 不要將手指或任何物品插入進風口 / 出風口。
- 當出現異常 (焦味等) 時，關閉空調並斷開電源或關閉斷路器。
- 如果年齡 8 歲及以上的兒童，身體、感官或精神能力下降或缺乏經驗和知識的人使用該設備時，其應獲得使用本設備的安全監督或指導，並瞭解所涉及的危險後，方可使用本設備。兒童不能觸碰本設備。未經監督的情況下，兒童不得從事清潔和用戶維護的作業。
- 本設備不適用於體能、感官或精神能力下降或缺乏經驗和知識的人 (包括兒童) 使用，除非有一個負責其安全的人對設備的使用進行監督或指導。
空調必須由合格的安裝人員或合格的維修人員進行安裝、維護、修理和拆卸。
當需要執行上述工作時，請有資質的安裝人員或有資質的服務人員來執行進行以上工作。
- 應監督兒童，確保他們能不觸碰該設備。
- 不要使用與所規定的 (R32) 補充或替換制冷劑不同類型的制冷劑。否則，制冷循環中可能會產生異常高壓，這可能導致產品出現故障或發生爆炸，或對身體造成傷害。
- 未經出廠建議，請勿添加任何其他裝置。
- 不要使用手段來加速除霜過程或清潔，除了那些由制造商推薦的其他。
- 該設備必須存放於無持續操作火源 (例如明火、操作中的燃氣設備或操作中的電加熱器) 的房間中。
- 注意制冷劑可能無氣味。
- 當設備被施壓時，不要刺穿或燃燒。
不要將設備暴露在高溫、火焰、火花或其他火源或點燃的環境中。
否則可能發生爆炸並導致傷亡。

注意

- 請勿用水清洗設備。可能會導致觸電。
- 請勿將本空調用於其他用途，如保存食物、飼養動物等。
- 請勿在室內/室外機上踩踏或放置任何物品。它可能會導致人身傷害或設備損壞。
- 請勿觸摸鋁散熱片因其可能會造成傷害。
- 清潔設備前，關閉主開關或斷路器。
- 當長時間未使用設備時，關閉總開關或斷路器。
- 當長時間運行設備後應由專業人員對其進行維護。
- 對於因不遵守本手冊的說明而造成的損壞製造商不承擔任何責任。

1 室內機顯示器

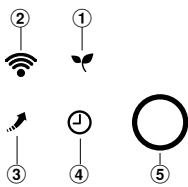

- ① ECO 節能 (白色)
- ② Wi-Fi 連接 (白色)※
- ③ 高功率 (白色)
- ④ 定時器 (白色)
- ⑤ 操作 (白色)

- 顯示器亮度可以調整,請按照第 ① 的步驟來操作。
- ※ 需要隨配件而提供的無線局域網連接適配器。

2 使用前的準備

準備過濾器

1. 打開進氣格柵並拆下空氣濾清器。
2. 安裝過濾器 (詳見配件表)。

裝入電池 (當使用無線操作時)

1. 拆下滑動蓋。
2. 插入 2 顆新電池 (AAA 型)
按照 (+) 和 (-) 的位置裝入。

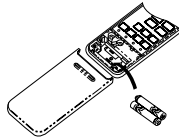

時鐘設置

1. 用鉛筆尖壓一下 **CLOCK** 鍵。
如果計時器指示燈閃爍,即轉到下一步第 2 步。

2. 按下 **ON** 或 **OFF** 鍵:調整時間。
3. 按下 **SET** 鍵:設定時間。

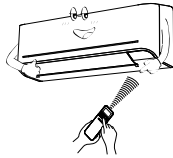

遙控器設置

- 用鉛筆一下 **RESET** 鍵,或
1. 取出電池。
 2. 按下 **POWER** 鍵。
 3. 插入電池。

3 氣流方向

1	按下 FIX 鍵:沿所需的垂直方向移動百葉窗。	
2	按下 FIX 鍵:沿所需的水平方向移動百葉窗。	
3	按下 SWING 鍵:用於選擇百葉窗擺動操作。 	<ul style="list-style-type: none"> • 垂直 (上下) 擺動 • 水平 (左右) 擺動
4	按下 AIR FLOW 鍵:選擇提供氣流的方向 寬中心 左點 寬左 點中心 寬右 點右 返回手動設置 	

注:

- 請勿用手或其他方式手動移動百葉窗。
- 百葉窗可以通過某種操作方式自動定位。

4 遙控器

- ① 紅外信號發射器
- ② 啟動/停止按鈕 (ON/OFF)
- ③ 模式選擇按鈕 (MODE)
- ④ 溫度按鈕 (TEMP.)
- ⑤ 風扇轉速按鈕 (FAN)
- ⑥ 百葉窗擺動按鈕 (SWING)
- ⑦ 設置百葉窗上下擺動按鈕 (FIX)
- ⑧ 開啟定時器按鈕 (TIMER ON)
- ⑨ 關閉定時器按鈕 (TIMER OFF)
- ⑩ 設置按鈕 (SET)
- ⑪ 清除按鈕 (CLR)
- ⑫ 內存和預設按鈕 (PRESET)
- ⑬ 氣流選擇按鈕 (AIR FLOW)
- ⑭ 大功率按鈕 (Hi POWER)
- ⑮ 節能模式按鈕 (ECO)
- ⑯ 設置百葉窗左右擺動按鈕 (FIX)
- ⑰ 舒適睡眠模式按鈕 (SLEEP)
- ⑱ 過濾器重置按鈕 (FILTER)
- ⑲ 設置定時鐘按鈕 (CLOCK)
- ⑳ 檢查按鈕 (CHECK)
- ㉑ 重置按鈕 (RESET)

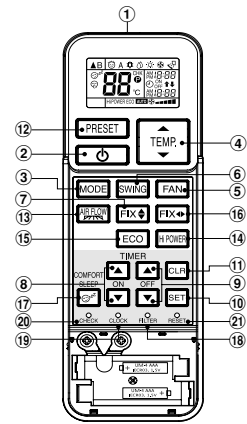

注:

- 所提供的遙控器為無線型,也可用作有線遙控器。如有線控制,請參閱安裝說明中的 "如何連接遙控器進行有線操作"。
- 在有線操作中,當用戶關閉空調電源時,遙控器將會回到初始狀態 (預設、定時器和時鐘將回到初始狀態)。

5 自動操作

自動選擇制冷/加熱或僅開啟風扇操作

1. 按下 **MODE** 鍵:選擇自動 A。
2. 按下 **TEMP.** 鍵:設置所需溫度。最低 17°C,最高 30°C。
3. 按下 **FAN** 鍵:選擇 (自動) AUTO, (低) LOW, (低+) LOW+, (中) MED, (中+) MED+, (高) HIGH 或 (安靜) Quiet 鍵。

6 制冷/加熱/僅風扇操作

1. 按下 **MODE** 鍵:選擇制冷 Cool, 加熱 Heat, 或僅風扇 Fan only 功能。
2. 按 **TEMP.** 鍵:設置所需溫度。
最低:17°C;最高:30°C
僅風扇操作:無溫度指示。
3. 按下 **FAN** 鍵:選擇 (自動) AUTO, (低) LOW, (低+) LOW+, (中) MED, (中+) MED+, (高) HIGH 或 (安靜) Quiet 鍵。

7 乾式操作

對於除濕,自動控制適度的制冷性能。

1. 按下 **MODE** 鍵:選擇乾燥 Dry。
2. 按下 **TEMP.** 鍵:設置所需溫度。最低 17°C,最高 30°C。

注:乾燥模式風扇轉速僅設置為自動。

8 高功率運行

自動控制室溫和氣流,以加快制冷/加熱操作 (乾燥和僅開啟風扇模式除外)

- 按下 **Hi POWER** 鍵:開啟或停止操作。

9 ECO 節能操作

室內自動控制以節能 (除乾燥和僅風扇模式)

按下 **ECO** 鍵: 開啓或停止操作。

注: 制冷操作, 設定溫度將自動增加 1 度 / 小時, 持續 2 小時 (最多增加 2 度)。
對於加熱操作, 設定溫度將降低。

10 定時器操作

空調運行時設置定時器。

	ON (開啓) 定時器設置	OFF (關閉) 定時器設置
1	按下 ON 鍵: 設置所需的開啓計時器。	按下 OFF 鍵: 設置所需的關閉計時器。
2	按下 SET 鍵: 設置定時器。	按下 SET 鍵: 設置定時器。
3	按下 CLR 鍵: 取消定時器。	按下 CLR 鍵: 取消定時器。

Daily Timer (每日計時器) 允許用戶設置開啓 / 關閉計時器, 並將每日被激活。

設置每日計時器

1	按下 ON 鍵: 設置 ON (開啓) 計時器。	3	按下 SET 鍵。
2	按下 OFF 鍵: 設置 OFF (關閉) 計時器。	4	在 (↑ 或 ↓) 標記閃爍時按下 SET 鍵。

- 在激活每日計時器期間, 兩個箭頭 (↑, ↓) 都會顯示。
- 將遙控器保持在可向室內機無障礙傳輸信號的狀態, 否則將會出現長達 15 分鐘的延時現象。
- 設置將被保存以用於下一次相同操作。

11 顯示燈的亮度調節

降低或關閉顯示燈亮度。

- 按住 **FAN** 鍵 3 秒鐘, 直到遙控 LCD 上顯示亮度水平 (d0, d1, d2 或 d3), 然後松開按鈕。
- 按 升高 鍵或 降低 鍵, 在 4 個級別中調整亮度。

遙控器 LCD	操作顯示	亮度
d3	指示燈將完全亮起。	100%
d2	指示燈亮度為 50%。	50%
d1	指示燈亮度為 50%, 操作燈熄滅。	50%
d0	關閉所有燈。	全部關閉

- 在 d1 和 d0 示例中, 燈亮 5 秒鐘後熄滅。

12 臨時操作

如果遙控器放錯位置或被卸下

- 按下 **RESET** (復位) 按鈕, 在無需使用遙控器的情況下可啓動或停止設備。
- 運行模式設置為 AUTOMATIC (自動) 運行, 預設溫度為 24°C, 風扇運行為自動轉速。

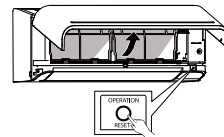

操作 / 復位按鈕

13 預設操作

設置您的首選操作以備將來使用。設備將記住該設置以便將來操作的運行 (氣流方向除外)。

- 設置您的首選操作。
- 按住 **PRESET** 鍵 3 秒鐘來進行記憶設置。顯示出 標記。
- 按下 **PRESET**: 進行預設操作。

14 自動重新啟動功能設定

本產品設計為: 斷電後, 能夠與斷電前相同的操作模式自動重新啟動。

資料
產品隨附開啟位置的自動重新啟動功能。如果不需要此功能, 請將其關閉。

如何關閉自動重新啟動功能

- 按住室內裝置上的 [OPERATION] 按鈕 3 秒 (3 聲蜂鳴聲, 但操作指示燈不閃爍)。

如何開啟自動重新啟動功能

- 按住室內裝置上的 [OPERATION] 按鈕 3 秒 (3 聲蜂鳴聲, 操作指示燈閃爍 5 次/秒, 持續 5 秒)。

注意事項

- 如果設定開啟計時器或關閉計時器, 則「自動重新啟動操作」將不會激活。

15 舒適睡眠操作

為了舒適的睡眠, 將自動控制氣流並自動將其關閉。

按下 **COMFORT SLEEP** 鍵: 選擇 1、3、5 或 9 小時以關閉計時器。

注: 制冷操作時, 設定的溫度將自動增加 1 度 / 小時, 持續 2 小時 (最多增加 2 度)。
對於加熱操作, 設定的溫度將降低。

16 自清潔操作 (僅用於制冷和乾燥操作)

防止室內機內濕度引起的異味。

- 如果在「冷卻」或「乾燥」模式下按 按鈕一次, 風扇將繼續運行 30 分鐘, 然後自動關閉。這樣可以降低室內機的濕度。
- 要立即停止設備, 請在 30 秒內按 2 次以上的 按鈕。

17 維修

首先, 關閉斷路器。

室內機和遙控器

- 必要時用濕布清潔室內機和遙控器。
- 不可使用汽油、稀釋劑、拋光粉或化學處理的噴粉機。

空氣過濾器

每兩周清洗一次

- 打開進氣格柵。
- 拆下空氣過濾器。
- 用真空吸塵器或水清洗, 然後擦乾。
- 重新安裝空氣過濾器並關閉進氣格柵。

18 操作和性能

1. 三分鐘保護功能:防止設備突然重啓或打開時啓動 3 分鐘。
2. 預熱操作:在加熱操作開始前,預熱設備 5 分鐘。
3. 暖風控制:當室內溫度達到設定的溫度時,風扇轉速自動降低,室外機停止。
4. 自動除霜過:除霜過程中風扇將停止運行。
5. 加熱能力:熱量從室外吸收並釋放到室內。當室外溫度過低時,應與空調結合使用另一種被推薦的加熱裝置。
6. 積雪考慮:將室外機放置於一個不受積雪、樹葉堆積或其他季節性雜物影響的位置。
7. 設備運行時可能會發出輕微的開裂聲,這屬於正常現象,該破裂聲可能是由塑料膨脹 / 收縮引起的。

注: 2 - 6 項針對加熱模式。

空調運行條件

操作	溫度	
	室外溫度	室內溫度
加熱	-15°C ~ 24°C	小於 28°C
制冷	-10°C ~ 46°C	21°C ~ 32°C
乾燥	-10°C ~ 46°C	17°C ~ 32°C

19 故障排除 (檢查點)

設備不工作	冷卻異常低
<ul style="list-style-type: none"> ● 電源總開關關閉。 ● 激活斷路器切斷電源。 ● 電流中斷。 ● 計時器打開設置。 	<ul style="list-style-type: none"> ● 過濾器被灰塵堵塞。 ● 溫度設置不當。 ● 車窗或車門打開。 ● 室外機進、出風口被堵塞。 ● 風扇轉速過低。 ● 運行方式為FAN或DRY。 ● POWER SLECTION (功率選擇) 功能設定為 75% 或 50% (此功能取決於遙控器)。

20 遙控 A-B 選擇

在安裝兩台空調的情況下,每台室內機分別使用各自的遙控器。

遙控器B設置

1. 按下室內機上的RESET(重設)按鈕來 ON (打開)空調器。
2. 將遙控器指向室內機。
3. 用鉛筆尖壓住遙控器上的 CHECK 按鈕。顯示屏上將顯示 "00"。(圖片 ①)
4. 推按 [MODE] 按鈕時按下 CHECK 鍵。顯示屏上將顯示 "B", "00" 消失,空調被關閉。遙控器 B 被記憶。(圖片 ②)

注: 1. 重復上述步驟來,將遙控器重置為 A。

2. 遙控器 A 沒有 "A" 顯示。
3. 出廠遙控默認設置為 A。

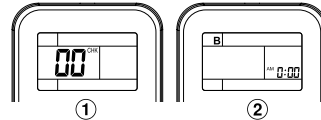

CT

TOSHIBA



1133550202