

TOSHIBA



洗碗碟機

使用說明書

型號:



DWS-22AHK

使用前,請仔細閱讀,並小心保管。

中文

安全守則



所有描述的說明都應仔細閱讀並遵守。
這些說明是防止用戶嚴重受傷或死亡的風險及任何財產損失的預防措施。

標示	
 警告	警告表示嚴重受傷的可能性很高(* 1)或用戶的死亡。
 注意	注意表示傷害(* 2)或財產損失(* 3)的可能性很高。



(* 1)嚴重傷害 - 需要住院治療,長時間治療或失明,燙傷和凍傷的皮膚傷害,電擊,骨折或中毒。





(* 2)傷害 - 不需要住院治療或長時間治療的傷害,皮膚灼傷或電擊。

(* 3)財產損失 - 房屋,家具,家畜或寵物的損失。

符號	
 禁止!	⊘ 禁止!指示禁止的行為。 詳細說明將在圓圈內標出或圍繞該符號以圖形或書面形式標出。
 重要	● 重要 說明強制性操作。 詳細說明將在圓圈內標出或圍繞該符號以圖形或書面形式標出。
 注意	△ 注意 建議採取預防措施。 詳細說明將在三角形內部顯示或圍繞該符號以圖形或書面形式標出。











警告

 遠離兒童	<ul style="list-style-type: none">● 請勿讓以下人士操作洗碗碟機。 本洗碗碟機不可由體格、感覺或精神能力較弱,或經驗知識不足的人員(包括兒童)使用,除非是在負責人給予足夠指導以保證能夠安全使用洗碗碟機的情況下。● 應照顧好兒童,確保他們不會玩弄洗碗碟機。● 包裝材料對於兒童可能會帶有危險性。
 禁止改裝	<ul style="list-style-type: none">● 請勿拆卸或改裝洗碗碟機。 否則可能引起火災、觸電或故障,造成受傷。若需修理,請與購買本洗碗碟機的銷售商店聯繫。
 觸電	<ul style="list-style-type: none">● 根據洗碗碟機銘牌上所示的功率大小選擇合適的電源。 否則將引起火災或觸電。使用不合適的電源可能導致電源插座過熱,引起火災。

 拔下電源插頭	<ul style="list-style-type: none"> ● 在洗碗碟機進行清潔或維護之前,應先拔下電源插頭。
 禁止濕手觸碰	<ul style="list-style-type: none"> ● 請勿用濕手插上或拔下電源插頭。否則可能引起觸電或故障,造成受傷。
 觸電	<ul style="list-style-type: none"> ● 請勿使用已經損壞的電源線、電源插頭或已經鬆動的電源插座。否則可能引起觸電或故障,造成受傷或火災。
 禁止擅自拆卸修理	<ul style="list-style-type: none"> ● 切勿損壞電源線。切勿損壞、切割、加工電源線或過分用力彎曲、拉拽、扭擰或捆綁電源線。此外,切勿猛拉電源線的金屬部分,在線上放置重物或夾住電源線。否則可能導致電源線破損,發生火災或觸電。如果電源線破損,必須由製造商或其服務代理或具有類似資格的人員進行更換,以避免發生危險。
 禁止灑水	<ul style="list-style-type: none"> ● 請勿將水直接灑到洗碗碟機主體的各個部位上。否則可能引起觸電、短路等事故。
 遠離易燃物品	<ul style="list-style-type: none"> ● 請勿將易燃物品放入洗碗碟機內。不要將煤油、汽油、揮發油、稀釋劑、酒精等易燃物品以及沾有這些物質的餐具放入洗碗碟機內。否則會引起爆炸或火災。
 擦掉灰塵	<ul style="list-style-type: none"> ● 擦掉電源線插頭上堆積的灰塵或污垢。堆積的灰塵或污垢可能引起火災。
 禁止	<ul style="list-style-type: none"> ● 機器運作期間或停止運作後的30分鐘內,請勿觸摸機體內部或蒸氣噴咀。有灼傷的危險。
 指令	<ul style="list-style-type: none"> ● 於停止運作30分鐘後,才可取出碗碟或清潔濾網。否則有灼傷的危險。
 禁止	<ul style="list-style-type: none"> ● 請勿使用電源延長線。它可能會因熱力而引起火災。
 指令	<ul style="list-style-type: none"> ● 如果發現有噴臂不轉動,冒煙或有異味等,請立即拔下電源插頭,並停止使用洗碗碟機。請聯絡經銷商進行檢查或維修。有觸電、因漏電而引起火災或短路的危險。

 插入插頭	<ul style="list-style-type: none"> ● 將電源插頭牢固地插入插座,電源線方向向下。 如果電源線向上或插頭未完全插入,可能會因漏電或發熱而導致火災。
 禁止	<ul style="list-style-type: none"> ● 請勿將易燃物品(例如毛巾和布料)放入洗碗碟機內。 有火災的危險。
 指令	<ul style="list-style-type: none"> ● 將洗碗碟機放置於與熱源的15厘米之外(例如燃氣爐灶)。 有火災和變形的危險。
 禁止	<ul style="list-style-type: none"> ● 請勿在主機上放置任何物品。 請勿在主機頂部放置重物或發熱物品,例如載水容器或熱水、加熱裝置、玻璃、電器產品,餐具等。 打開和關閉門時機頂物品的墜落可能會造成傷害。另外,溢出的水可能會使絕緣變差並導致漏電和火災。
 遠離易燃物品	<ul style="list-style-type: none"> ● 請勿讓洗碗碟機靠近火源。 ● 請勿將點燃的蠟燭或香煙放在洗碗碟機上,否則會引起火災。
 仔細安裝	<ul style="list-style-type: none"> ● 確認洗碗碟機排水良好。 使用排水不良的洗碗碟機可能導致水回流到機器中,引起觸電或火災。
 正確接地	<ul style="list-style-type: none"> ● 該機器必須接地。 接地時電流電阻最小,這樣可以在機器發生故障時減少電擊的危險。該機器配備的電線,帶有接地線以及接地插頭。 機器接地線錯誤連接會導致電擊危險。當不能確定機器是否正確接地時,請讓專業電工人員或維修人員檢查。
 禁止擅自拆卸修理	<ul style="list-style-type: none"> ● 請勿擅自更改插頭。 當插頭與插座不匹配時,應由專業電工人員安裝合適的電源插座。

▲ 注意

 禁止強拉	<ul style="list-style-type: none">● 從插座上拔掉電源插頭時,切勿強拉電源線。應握住電源插頭拔出。否則可能引起觸電或故障,造成受傷。
 禁止使用	<ul style="list-style-type: none">● 禁止使用肥皂,洗衣粉或其它洗手液。只能使用自動洗碗碟機適用的洗碗碟粉。否則可能引起機器故障。
 禁止洗滌	<ul style="list-style-type: none">● 禁止洗滌塑料器皿。 對於塑料器皿,標有洗碗碟機安全或其它類似情況,才能採用洗碗碟機清洗。對於沒有標註的塑膠器皿,請查閱器皿生產商的建議。
 使用環境	<ul style="list-style-type: none">● 僅供室內使用。 該家電為家庭使用,例如:<ul style="list-style-type: none">-商店、辦公室和其它工作環境中員工廚房內的應用;-農舍;-在酒店、汽車酒店和其它住宅類型的環境中提供客戶使用;-旅館類型的環境。
 禁止攀爬	<ul style="list-style-type: none">● 請勿在洗碗碟機的碗碟架或門上坐或站立。否則可能存在因變形、破損導致受傷的危險。
 拔除電源插頭	<ul style="list-style-type: none">● 長期不使用洗碗碟機時,請將電源插頭從插座上拔除,關上機門。否則會因絕緣材料的劣化而引起觸電或短路。
 注意開門	<ul style="list-style-type: none">● 門不應處於敞開狀態,以防絆倒。● 洗滌進行時打開門是十分危險,熱水可能會造成燙傷。
 注意安全	<ul style="list-style-type: none">● 在放入餐具,進行洗滌時:<ol style="list-style-type: none">1.小心安放尖銳器皿以防劃破機門密封條。2.警告:刀具及其它尖銳器具必須放置在籃子裏,且尖端朝下或水平擺放。
 注意清潔	<ul style="list-style-type: none">● 用溫和的清潔液將軟布浸濕進行擦拭,然後用乾布擦乾。
 注意	<ul style="list-style-type: none">● 洗滌程序完畢之後,檢查洗碗碟粉是否清空。● 請先確認所有的機箱面板位置沒問題,才使用洗碗碟機。● 安裝機器時,請使用新的接水軟管,不要沿用舊的接水軟管。● 最大進水壓力為1MPa。 最小進水壓力為0.04MPa。

 裝載容量	<ul style="list-style-type: none"> ● 建議盛載餐具數量: 22件(湯碗x2 + 飯碗x3 + 碟子x4 + 醬油碟x2 + 咖啡杯x1 + 玻璃杯x2 + 匙羹x3 + 湯勺x1 + 飯勺x1 + 筷子x3)
 禁止	<ul style="list-style-type: none"> ● 不要猛力地開門和推動主機,也不要整個人懸掛在門上。機體跌落可能會造成傷害。
 禁止	<ul style="list-style-type: none"> ● 請勿觸碰排水管。 高溫熱水可能會溢出,有灼傷的危險。
 小心夾手	<ul style="list-style-type: none"> ● 請小心打開和關閉機門,不要夾到手指。 有夾到手指而受傷的危險。
 禁止	<ul style="list-style-type: none"> ● 請勿靠近排氣口。 蒸氣或熱空氣可能會導致灼傷。
 禁止	<ul style="list-style-type: none"> ● 不要在操作中撞擊或搖動洗碗碟機。 可能會導致電擊、漏電,短路可能引起火災。
 指令	<ul style="list-style-type: none"> ● 正確設置過濾器。 殘渣堵塞會造成故障。
 禁止	<ul style="list-style-type: none"> ● 請勿放入輕和細小的器皿,如塑料容器。 如果細小器皿被水力沖跌,可能會卡住並導致故障。
 禁止	<ul style="list-style-type: none"> ● 請勿用於洗餐具以外的用途。 它可能會導致故障。
 指令	<ul style="list-style-type: none"> ● 把機體放置於堅固的水平表面。 可能無法正常操作。可能會導致漏水。
 指令	<ul style="list-style-type: none"> ● 固定排水管與機體的連接處。 可能會導致漏水。

處理

- 請妥善處理洗碗碟機包裝。
- 所有包裝為可回收利用材料。
- 塑料部分標有國際標準縮寫：



PE	聚乙烯,比如成片包裝材料
PS	聚苯乙烯,比如填充材料
POM	聚甲醇,比如塑料夾
ABS	聚合物,比如控制面板
PP	聚丙烯,比如內壁

⚠警告

- 包裝材料對於兒童可能會帶有危險性!
- 包裝及機器棄置需要交到回收處理中心。
- 當機器不用時,切斷電源,關閉機門。
- 硬紙板包裝由再生紙製成,應將其收集,進行回收循環利用。
- 產生的廢物處理不當的話,會危及環境及人類健康,需要進行合理處置,這樣便可以防止產生潛在的威脅。



⚠警告

- 更多有關產品回收的詳細信息,請聯繫當地政府相關部門或家庭廢物處理服務處。
- 處理:請勿將本產品作為未分類的城市垃圾。對於不同廢物需要分別進行特殊處理。

此警告標誌用於預防對您及其他人造成的危害。
請嚴格遵守。
閱讀完畢之後,請妥善存放以便不時之需。

目錄

使用洗碗碟機前請仔細閱讀本說明書,這樣可有助於使用與產品保養。

01	快速使用指南	09
02	認識洗碗碟機	
	洗碗碟機特點	12
	附件	12
	控制面板	13
03	使用洗碗碟機	
	安裝洗碗碟機碗籃	14
	將洗碗碟粉倒入添加處	17
04	設置程序	
	洗滌程序表	18
	開啟機器	19
	放入餐具	19
	在洗滌程序結束時	19
	強制排水	20
05	保養與清洗	
	過濾裝置	21
	清洗過濾器	22
	洗碗碟機保養	23
06	安裝	
	安裝前準備工作	24
	擺放位置	24
	連接電源	24
	連接排水管	25
07	故障排除	
	聯絡顧客服務中心前錯	26
	誤代碼	28
	產品規格	29

快速使用指南

詳細操作方法,請仔細閱讀使用手冊相關內容。

連接電源

額定電壓: 220V~ 頻率: 50Hz
電源插座: 220V~ 10A

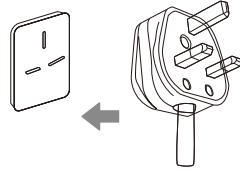

連接排水管

1. 連接排水管前,請先把機器背面排水管接口的膠塞拔掉;
2. 將排水管一端套進機器背面排水管接口,用夾鉗將界面處固定,同時用螺絲批擰緊;
3. 將排水管另一端接入水池或水桶。

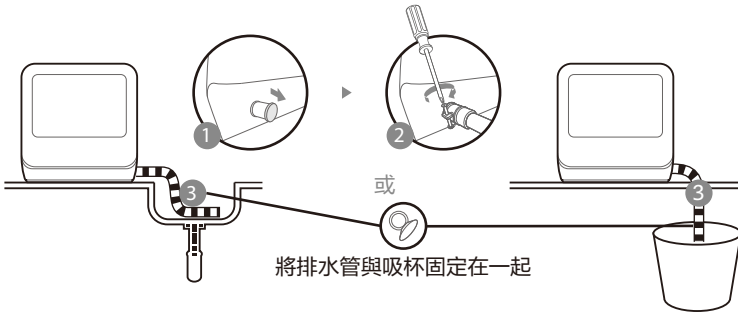

連接進水管

1. 在連接進水管之前,請從機器背面的進水閥上取下進水閥蓋;
2. 旋轉螺帽至進水閥螺絲;
3. 將進水管的另一側连接到水龍頭。

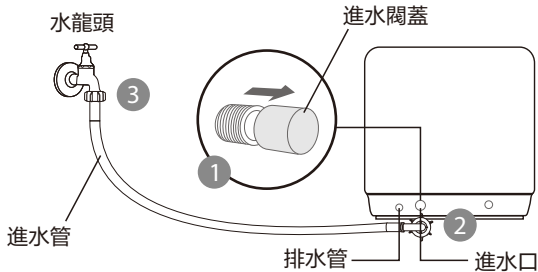

注意: 如果選擇手動添加水,請保持進水閥蓋在進水閥上

將水加入洗碗碟機水箱

按開/關按鈕啟動洗碗碟機,打開水箱蓋並於洗碗碟機水箱加水。
水箱滿水提示方式有兩種

1.啟動前:

水箱滿水後會發出嗶嗶的提示聲。

2.啟動後:

水量不足時,  指示燈亮起;

水量足夠時,  指示燈熄滅並發出嗶嗶的提示聲。

如果水裝滿的情況下,  水龍頭燈還亮,請聯繫售後人員維修。

方法1:用手

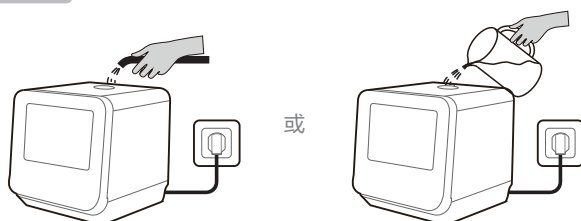

方式2:自動

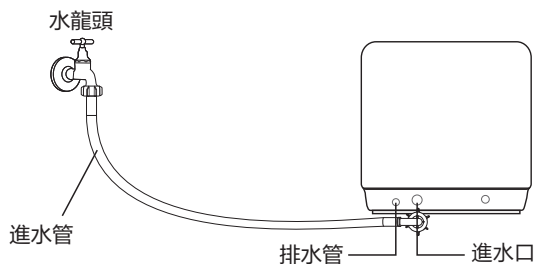

注意:如果3分鐘內水量不足,  指示燈將閃爍,機器將每1分鐘發出嗶嗶聲,請檢查以下內容:

1. 檢查水龍頭是否以自動加水的方式打開,如果不是,則應打開水龍頭並按  按鈕以再次啟動機器。
2. 如果水箱中的水足夠,請聯繫有資格的維修人員以尋求幫助。
3. 按電源鍵開機60s內,同時按“強洗”鍵和“快洗”鍵3秒更改加水模式,自動進水模式(A)和手動進水模式(H)切換。

自動進水模式(A) --

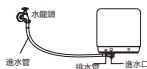

手動進水模式(H) --



清除較大的殘留物

在放入碗碟前,請清除較大的殘留物。

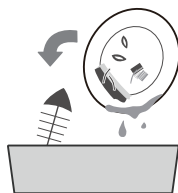

開門,放入餐具,放入洗碗碟粉

放置時按尺寸從兩側向中間擺放。最好將餐具傾斜擺放,以達到較理想的清潔效果。
餐具擺放位置不當會導致清洗中斷,清潔效果不理想。

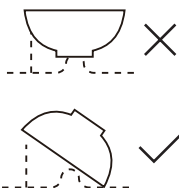
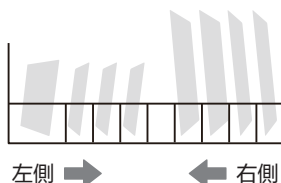
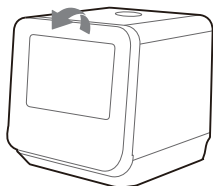

餐具擺放方向不當也會影響清潔效果。
盡量將較髒的一面朝向噴臂。

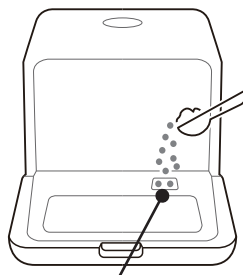

洗碗碟粉放入位置

將門關閉,按開/關按鈕,選擇程序,再按啟動/暫停

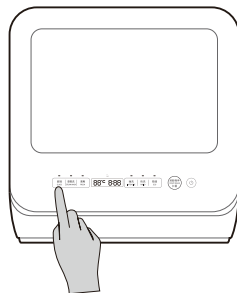
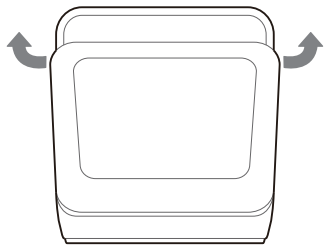

認識洗碗碟機

重要:

首次使用前,閱讀以下說明,以確保獲得最佳效果。

洗碗碟機特點

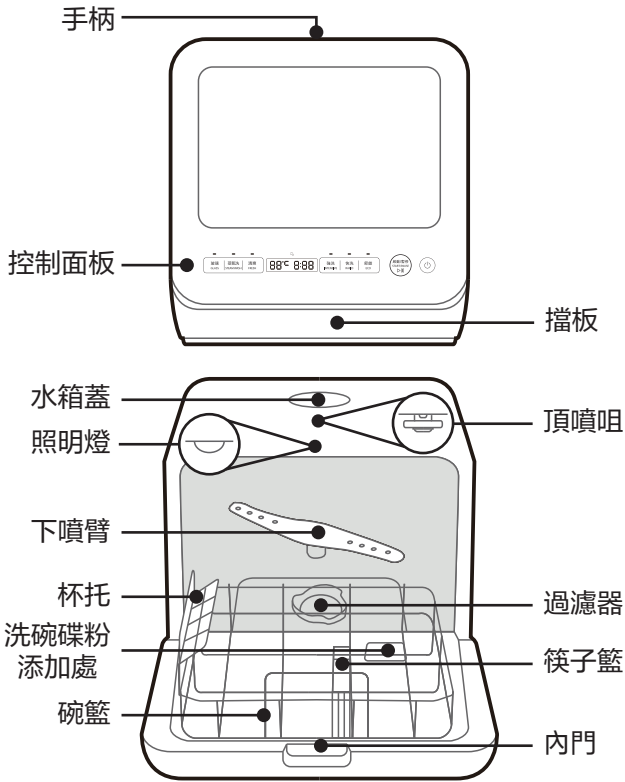

提示:

- 當機器處於上電或待用狀態,如果打開門,內膽照明燈就會自動亮起。如果門處於打開狀態五分鐘以上或門被關閉,內膽照明燈會自動熄滅。
- 當機器處於工作狀態,如果操作面板上的按鍵,內膽照明燈會自動亮起;如果五分鐘內沒有任何操作,內膽照明燈會自動熄滅。

附件

接水盤、入水壺、碗籃、筷子籃、水箱蓋、去水軟管、過濾裝置、頂噴咀、下噴臂

控制面板

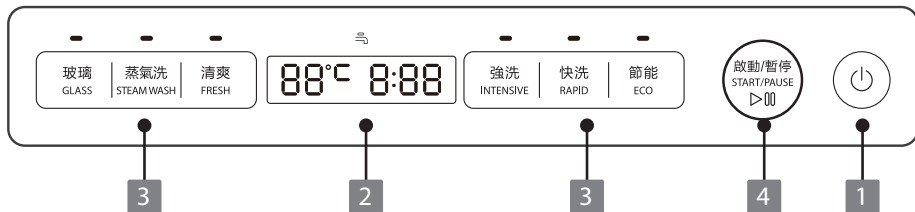

1 電源	開/關電源。
2 顯示	當選擇程序後,顯示程序的最高溫度及整個程序的時間。 當程序開始時,顯示實際水溫及程序的剩餘時間。
	 水不足指示燈。
3 程序	<p>選擇合適的洗滌程序,所選程序對應的指示燈會亮起。</p> <p>玻璃 用於輕微髒污的餐具及玻璃器皿。 GLASS</p> <p>蒸氣洗 擁有最好的潔淨表現。首5分鐘噴出蒸氣軟化污漬。 STEAM WASH 有效去除細菌。</p> <p>清爽 貯存功能:清除氣味、潮氣、防止餐具發霉。 FRESH</p> <p>強洗 用於帶有油污及特別髒污的烹飪用具和餐具。 INTENSIVE</p> <p>快洗 用於輕微髒污的餐具,所需的清洗時間相對較短。 RAPID</p> <p>節能 用於一般髒污程度的餐具及用具(如盆、碟子、 ECO 玻璃杯、鍋)。</p>
4 啟動/暫停	用於啟動或暫停洗碗碟機的洗程。

中文

使用洗碗碟機

安裝洗碗碟機碗籃

建議

- 購買適用於洗碗碟機的餐具。
- 使用合適的溫和洗碗碟粉。需要的話，諮詢生產商以獲取更多資訊。
- 對於特別器具，盡量選取對應溫度較低的洗滌程序。
- 程序結束後，不要立即將玻璃餐具取出，以防止損壞。

合理使用洗碗碟機

不適用於：

- 木製、象牙、瓷製或珍珠母製柄刀具
- 不耐熱的塑料製品
- 膠水黏合部分的不耐熱的陳舊刀具
- 黏合在一起的刀具或餐具
- 錫質或銅質器皿
- 水晶玻璃
- 易生鏽的鋼製品
- 木製器具
- 合成纖維製品

限制使用：

- 經過多次清洗後，某些玻璃器皿的表面會變得暗啞
- 銀製品或鋁製品在清洗時易變色
- 光滑的餐具經常清洗可能會褪色

碗籃安放前後注意事項

(為使洗碗碟機的最優使用性能，遵循以下說明。型號不同，籃子的特點及外觀也會不同)清除較大的食物殘渣。軟化鍋上殘留的燒焦食物殘渣。沒必要先用水沖洗餐具。按照以下方式將餐具放於洗碗碟機內：

- 杯子、玻璃杯、壺/鍋子等器皿，面向下放置。
- 對於弧形或凹凸器皿，應斜放以便水流出。
- 所有餐具應安全擺放，嚴禁翻倒。
- 所有餐具的擺放應確保噴臂在洗滌時可以自由旋轉。

△注意

對於體積細小的物體，容易從籃子中掉出，所以不應放入洗碗碟機。

- 中空器皿(如茶杯、玻璃杯、鍋子等)的擺放，應開口向下，這樣水不易在容器或凹槽中殘留。
- 餐具及刀具不應置於其它器具內，也不能互相覆蓋。
- 玻璃之間不能緊貼擺放，以免損壞。
- 對於較長的刀具，直立擺放是十分危險的。

- 長形或尖銳的刀具(如切肉刀)應水平擺放在籃內。
- 不要超負荷地使用您的洗碗碟機，這樣可獲得更好的使用效果。

碗籃

將餐具廚具安放妥當,避免被水流移動。

為了讓噴射水柱能夠清潔表面,需將髒污面放在中間的位置。

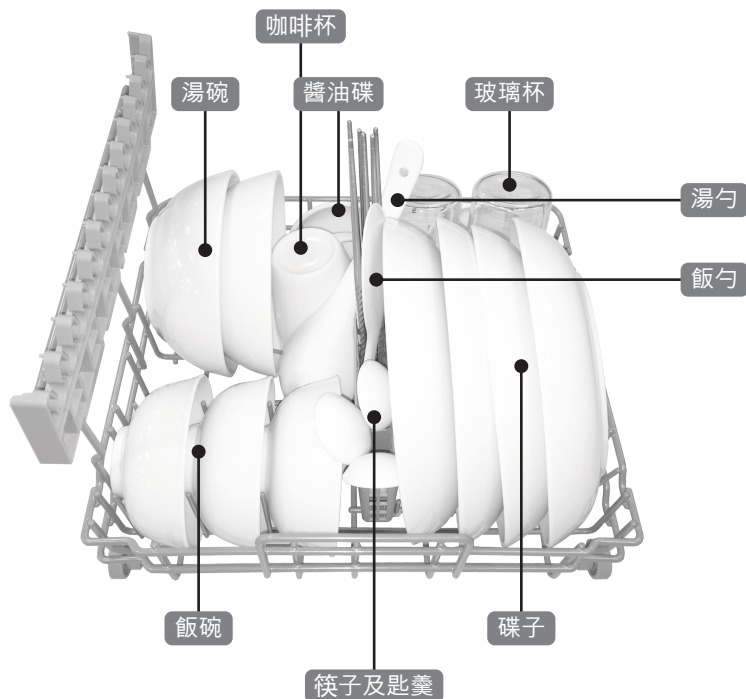

警告

任何器具不得從底部伸出。確保尖銳餐具的尖端向下!

將筷子籃底部的小孔對準碗籃定位柱,然後用力向下壓,將其固定在碗籃上。

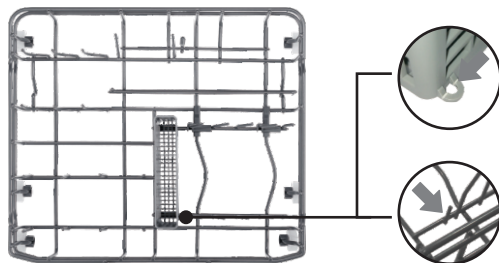

筷子及匙羹



高度23厘米以下。將餐具向上擺放。擺放刀具時避免刮擦。

*刀具及其他尖銳器皿須放入籃中,尖端向下或平放。

籃子的使用

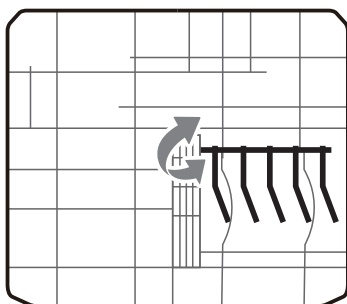

碗籃有一個可調節的活動排。調節活動排以達到最佳的洗滌效果。

杯托

碗籃左側的杯托可以放置筷子等小物件,也能放置紅酒杯等。

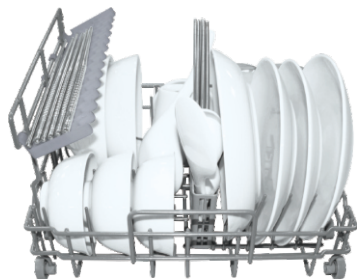

放置筷子



放置紅酒杯

將洗碗碟粉倒入添加處

警告

- 只能採用洗碗碟機專用的洗碗碟粉。嚴禁採用其它洗碗碟粉,以免對機器造成損害。
- 洗碗碟粉具有腐蝕性!將洗碗機洗碗碟粉放在兒童觸碰不到的地方。



濃縮洗碗碟粉

根據化學成分不同,可分為兩種基本類型:

- 傳統的鹼性洗碗碟粉,帶有腐蝕成分。
- 弱鹼性濃縮洗碗碟粉,帶有天然酶。

正常洗滌程序配合濃縮洗碗碟粉可以減少污染及減低餐具的損壞。

清潔片劑

不同品牌的清潔片劑溶解速度不同。因此,採用短時間洗滌程序時,會存在某些清潔片劑無法完全溶解,不能完全發揮效用的情況。故此使用清潔片劑時需要採用長時間洗滌程序,確保完全去除清潔片劑。

洗碗碟粉

在每一次洗滌程序前,按照洗滌程序表(第17頁)所提供的說明重新加入洗碗碟粉。洗碗碟機使用的洗碗碟粉量需少於傳統洗碗碟機。一般,在正常洗滌及一般髒污的餐具僅需一勺洗碗碟粉。較髒污的餐具需要加入更多的洗碗碟粉。請在啟動洗碗碟機前加入洗碗碟粉,否則會受潮及較難溶解。

添加洗碗碟粉

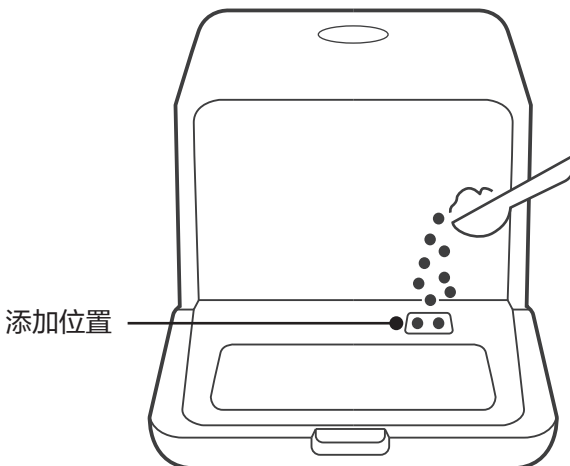

設置程序

洗滌程序表

下表列出了食品髒污程度對應的最佳清洗程序,以及需要的洗碗碟粉劑量。同時列出了相關程序資料。

程序	最高水溫	洗碗碟粉 (克)	時間 (分鐘)	能源 (千瓦時)	水 (公升)
玻璃 GLASS	60°C	6	48	0.42	5
蒸氣洗 STEAM WASH	70°C	6	120	0.5	5
清爽* FRESH	不適用	不適用	#	0.03	/
強洗 INTENSIVE	70°C	6	89	0.57	5
快洗 RAPID	60°C	6	29	0.34	5
節能 ECO	72°C	6	119	0.47	5

* 清爽 燈亮:清爽程序於清洗程序結束後運行,吹乾碗碟。

FRESH 燈滅:清洗程序結束後,不運行清爽程序。

如選擇了清爽程序,清爽程序會於其它清洗程序結束後運行72小時。可以按開/關按鈕結束清爽程序。或者,它會在72小時後自動結束。

△注意

該程序是測試程序。測試條件如下:

- 建議盛載餐具數量: 22件(湯碗x2 + 飯碗x3 + 碟子x4 + 醬油碟x2 + 咖啡杯x1+ 玻璃杯x2 + 匙羹x3 + 湯勺x1 + 飯勺x1 + 筷子x3)
- 關機模式的耗電量為0.49瓦,待機模式耗電量為0.49瓦

開啟機器

啟動洗滌程序：

將插頭插入插座。電源為220 VAC 50 Hz, 插座規格為10 A 220 VAC。

按開/關按鈕, 洗碗碟機啟動。選擇指定的程序, 程序燈亮起, 再按啟動/暫停按鈕。

△ 注意

當您在洗滌過程中按啟動/暫停按鈕暫停時, 洗碗碟機每60秒便會發出蜂鳴聲, 除非按啟動/暫停按鈕再次啟動。

放入餐具

在洗碗碟機程序開始運行之前, 可以隨時放入遺漏的餐具。如洗滌過程中, 需放入遺漏的餐具, 請按照以下說明進行操作：

1. 按下啟動/暫停按鈕, 暫停洗滌程序。
2. 等待5秒, 然後打開機門。
3. 放入遺漏的餐具。
4. 關上機門。
5. 按啟動/暫停按鈕, 10秒後, 洗碗碟機將再次啟動。



在洗滌程序結束時

當洗滌程序結束時, 洗碗碟機顯示“End”, 蜂鳴器鳴響8秒。如果想立即停止運作, 按開/關按鈕, 等待幾分鐘後才打開門及清空洗碗碟機, 以免燙傷。留意此時餐具依然很熱。如果想碗碟更加乾爽, 請讓清爽程序繼續運作, 清爽程序將運作72小時。

● 關閉洗碗碟機

按開/關按鈕關閉洗碗碟機。

- 小心打開門

燙熱的餐具更易破碎。應該讓餐具冷卻約15分鐘,然後從洗碗碟機中取出。

- 清空洗碗碟機

洗碗碟機內部濕潤,這是正常的現象。

⚠警告

洗滌進行時打開門是十分危險,熱水可能會造成燙傷。

強制排水

在待機模式下,同時按下”玻璃”+”節能”3秒,強制將水箱內的水排出。

保養與清洗

過濾裝置

⚠警告

- 切勿使用沒有過濾器的洗碗碟機!
- 確保過濾器已正確裝配。
否則洗碗碟機的洗滌效果可能受到影響,餐具和器具也可能會受損。

過濾器可有效地從洗滌水中去除食物殘渣,其可在洗滌程序期間再循環。為獲得最佳性能和效果,必須定期清潔過濾器組件。因此,在每個洗滌程序之後,將過濾器和杯子放在水流下沖洗,去除過濾器中較大的食物殘渣。拆下過濾器,請向上拉動杯子。

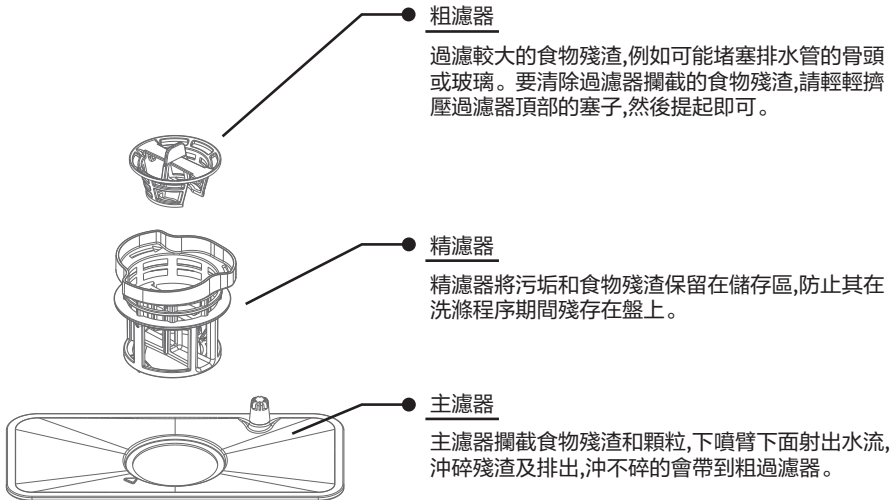

步驟1:逆時針旋轉過濾組件(A, B和C),
然後將整個提起。

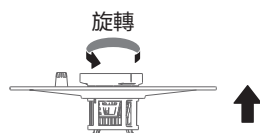

步驟2:從A中提起B和C。

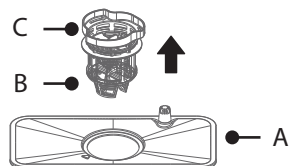

步驟3:將B和C分開。

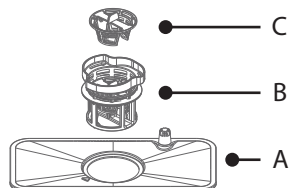

⚠ 注意

如果是從步驟1到步驟3進行操作,過濾裝置將被拆下;如果是從步驟3到步驟1進行操作,則過濾裝置將被安裝。
整個過濾裝置應每週清潔一次。

- 每次使用洗碗碟機後,請檢查過濾器是否堵塞。
- 旋出粗濾器,可卸下過濾裝置。取出所有食物殘留物,並在水流下清潔過濾器。

清洗過濾器

清潔粗濾器和精濾器時,請使用清潔劑。如本頁所示,重新組裝過濾器部件,並將整個組件重新裝入洗碗碟機中,定位在其底座並向下按壓。

⚠ 警告

清潔過濾器時,請勿敲打。否則,過濾器可能會扭曲變形,影響洗碗碟機的洗滌效果。

洗碗碟機保養

控制面板可以用微濕的布來擦拭。清潔後,請確保將其徹底乾燥。
切勿在洗碗碟機的任何位置使用鋒利的物體、鋼絲絨或粗糙的清潔劑清潔。

⚠ 警告

- 切勿使用噴霧清潔劑清潔門板,否則可能會損壞門鎖和電器部件。
- 切勿使用研磨劑或粗質紙巾,可能會在不銹鋼表面留下劃痕或斑點。

安裝

⚠警告



電擊危險

切斷電源後,再安裝洗碗碟機。否則可能導致觸電或死亡。
使用前,請確保正確接地。

安裝前準備工作

應靠近現有的進水龍頭、排水口和電源插座安裝洗碗碟機。
應選擇靠近鋅盤的一側,方便洗碗碟機排水管的連接。

擺放位置

機器背面應靠在牆壁上,側面沿著相鄰的櫥櫃或牆壁。
洗碗碟機配有排水管,可以將排水管定位在左側或右側,方便正確安裝。此機除可以水壺入水,亦可透過供水管入水,詳情請向代理商查詢。

連接電源

⚠警告

電擊危險

- 請勿在本機上使用延長線或電源適配器。
- 在任何情況下,請勿切斷或拆除電源線的接地連接。

電力要求

請查看供電系統的額定值卷標以了解額定電壓,並將洗碗碟機連接到合適的電源上。使用所需的10安培保險絲,推薦延時保險絲或斷路器,並採用僅供本機使用的獨立電路。

連接電器

確保電源的電壓和頻率與定額牌上的電壓和頻率相對應。只能將插頭插入正確接地的電源插座。如果機器必須連接的電源插座不適合本機插頭,請更換插座,切勿使用可能會導致過熱和燃燒的電源適配器等。

連接排水管

1. 連接排水管前,請先把機器背面排水管接口的膠塞拔掉;
2. 將排水管一端套進機器背面排水管接口,用夾鉗將界面處固定,同時用螺絲批擰緊;
3. 將排水管另一端接入水池或水桶。

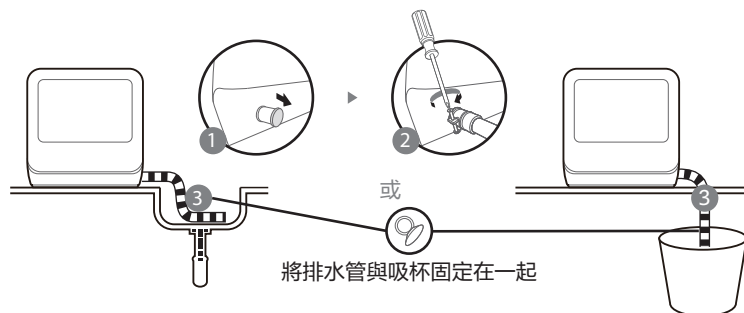

故障排除

聯絡顧客服務中心前

聯絡顧客服務中心前,請先查看以下圖表。

問題	可能的原因	如何處理
洗碗碟機不能啟動	保險絲熔斷或電路跳開。	更換保險絲或重置斷路器。拆除與洗碗碟機共享同一電路的任何其他電器。
	未接通電源。	確保洗碗碟機開啟並且門已牢固的關閉。確保電源線已正確插進牆上插座。
	洗碗碟機門未關好。	確保正確關門。
洗碗碟機排水不暢順	排水管打結或堵塞。	檢查排水管。
	過濾器堵塞。	檢查粗濾器。
	廚房鋅盤堵塞。	檢查廚房鋅盤,確保排水良好。如果發現是廚房鋅盤無法排水,您可能需要的是水管技工,而不是洗碗碟機的維修人員。
內膽仍有泡沫	洗碗碟機粉使用不正確。	為了避免產生泡沫,只能使用洗碗碟機專用的洗碗碟粉。如果發生這種情況,請打開洗碗碟機門,讓泡沫揮發。如果泡沫過多,可以運行任何洗滌程序進行清洗。
	溢出的清洗劑。	立刻擦拭溢出的清洗劑。
內壁着色	使用具有着色劑的洗碗碟粉。	確保洗碗碟粉沒有着色劑。
內壁有白色薄膜	硬水礦物質。	要清潔內部,請使用附有洗碗碟粉的濕海綿,並帶上膠手套。不要使用洗碗碟粉以外的任何其他清潔劑,否則可能會起泡或產生泡沫。
餐具上有銹漬	受銹漬影響的餐具不耐腐蝕。	避免在洗碗碟機中洗滌不耐腐蝕的餐具。
在洗碗碟機內有撞擊聲	碗籃中的餐具阻礙噴臂轉動。	中止程序,並重新擺放阻礙噴臂轉動的餐具。

問題	可能的原因	如何處理
在洗碗碟機內有嘎吱嘎吱聲	洗碗碟機餐具鬆動。	中止程序並重新擺放餐具。
水管中發出敲擊聲	這可能是現場安裝或管道的橫截面引起的。	這對洗碗碟機功能沒有影響。如有疑問，請聯繫合格的水管技工。
餐具清洗不乾淨	餐具未正確擺放。	請參閱“碗籃”說明(第14頁)。
	該程序不夠強力。	選擇更強的程序。
	沒有放入足夠的洗碗碟粉。	使用更多的洗碗碟粉,或更換洗碗碟粉。
	餐具擺放影響噴臂的轉動。	重新擺放餐具,使噴臂可以自由轉動。
	過濾器組件不清潔或未正確安裝在洗碗碟機底座中。這可能阻礙噴臂。	清潔或正確安裝過濾器,並清潔噴臂。
玻璃器皿灰暗	軟水情況下,添加過多洗碗碟粉。	如果使用軟水,請使用較少的洗碗碟粉,並選擇較短的洗滌程序來清洗玻璃器皿。
餐具或玻璃器皿上出現白點	硬水可能會產生水垢沉積。	添加洗碗碟粉。
餐具上出現黑色或灰色印記	鋁製器具與餐具相互磨擦。	使用溫和的清洗劑消除這些痕迹。
洗碗碟粉殘留在添加處	餐具放置阻礙洗碗碟粉添加處。	重新正確擺放餐具。
餐具沒有完全乾燥	擺放不當。	請參閱“碗籃”說明(第14頁)。
	餐具太早取出。	程序運行完後,不要立即取出餐具。稍微打開洗碗碟機門,放出蒸氣,待餐具不再燙手後才取出。
	程序選擇錯誤。	使用了較短洗滌程序,洗滌溫度較低,清洗效能下降。需選擇洗滌時間較長的程序。
	餐具形狀不利於排水。	這些餐具的排水比較困難。這種餐具或碟子不適合在洗碗碟機中洗滌

錯誤代碼

當出現故障時,機器將會顯示錯誤代碼以提醒您:

錯誤代碼	代碼名稱	可能出現的原因
E1	進水時間長	流量計、排水閥或抽水泵發生故障, 需找專業人員進行維修。
E3	加熱異常	加熱管或熱敏電阻異常,需將電源插頭拔掉并找專業人員進行維修。
E4	溢流或水箱異常	如果機器發生溢流或水箱浮子異常, 需找專業人員進行維修。
E9	操作鍵運作異常	按鍵位置有水或其他材料會導致操作鍵運作異常,需找專業人員進行維修。
Ea	通訊異常	需找專業人員進行維修。
Ef	滿水提示異常	水箱浮子異常,水滿後沒有提示。需找專業人員進行維修。

產品規格

型號	DWS-22AHK
外形尺寸(毫米)	闊420 x 高435 x 深435
額定電源	220V~
額定頻率	50Hz
額定功率	730瓦
耗水量	5公升
耗電量	0.47千瓦小時
控制模式	電子式
防水等級	IPX1
餐具盛載量	湯碗x2 + 飯碗x3 + 碟子x4 + 醬油碟x2 + 咖啡杯x1 + 玻璃杯x2 + 匙羹x3 + 湯勺x1 + 飯勺x1 + 筷子x3
總重	16公斤
淨重	13公斤