

TOSHIBA

適用於家居用途

Toshiba 電飯煲 / 保溫鍋 操作說明書

附烹調食譜

系列

RC-10NAF
RC-18NAF
RC-10NAFI
RC-18NAFI



感謝您購買 Toshiba 電飯煲。

- 請閱讀操作說明書並正確使用，以確保自身的安全。

在使用之前，請閱讀「安全注意事項」和「關於安全措施的重要文件」。(第 2 - 3 頁)

- 閱讀完操作說明書後，請將其置於日後使用者可以找到及查看之處。

目錄

| | | |
|-------------------------|--------------------------------|----|
| 使用前 | 安全注意事項 | 2 |
| | 關於安全措施的重要文件 | 3 |
| | 零件名稱和功能 | 4 |
| | 零件名稱 | 5 |
| 煮飯 | 煮飯的基本步驟 | 6 |
| | 如何烹煮出美味的米飯 | 7 |
| | 煮飯程序 | 8 |
| | 煮飯量和煮飯時間標準 | 8 |
| | 顯示煮飯時間 | 8 |
| | 設定定時器 | 10 |
| 調節時鐘 | 11 | |
| | KEEP WARM「保溫」和 REHEAT「加熱」..... | 12 |
| 正確使用 | 食物選項 | 13 |
| | 食物製作方法 | 14 |
| | • 麵包 | 15 |
| | • 蛋糕 | 16 |
| | • 溫泉蛋 | 17 |
| • 如何用蒸架 STEAM「蒸煮」 | 18 | |
| 清潔與護理 / 特殊注意事項 | 清潔與護理 | 19 |
| | • 如何拿出與裝入內蓋、 蒸汽匣 | 19 |
| | • 透過煮沸進行清潔 | 19 |
| | 如果出現問題 | 20 |
| | 停電 | 22 |
| | 鋰電池 | 22 |
| | 錯誤指示 | 23 |
| 規格 | 23 | |

安全注意事項

⚠ 注意

請勿自行拆卸、修理或改裝。

切勿將產品浸入水中。

請勿嘗試將針或鐵線等金屬物體置於孔內。

電源線或電源插頭破損，或電源插頭鬆動時，請勿使用。

請勿將手或臉緊密接觸蒸汽匣。

切斷電源時，請握住插頭將其拔出，勿接觸電源線。

電飯煲不使用時請將插頭從交流插座中拔出。

請勿將電飯煲放在熱的、軟的或不穩固的表面上。

請勿在火源或水源附近使用電飯煲。

請勿使用非隨本產品提供的任何其他內鍋。

收縮電源線時請握住插頭。

請勿將電飯煲置於距牆壁不到 10 cm 的位置處使用，或在紙、衣服、地毯或塑膠袋等物體上面使用，或在陽光直射的地方使用。

每次使用後請清除水滴和異物。

本產品運行時請勿將布覆於汽孔之上或在汽孔附近放置物品。

請勿使用金屬鍋鏟、金屬硬毛刷、尼龍硬毛刷和清潔劑等清潔內鍋。

請勿在易燃處或電磁爐調節器附近使用電飯煲。

本家電不可由年幼兒童或體弱人員使用，除非他們已經得到負責人員的適當指導，確保其能夠安全使用該家電。

請勿讓兒童使用或接觸本產品。

若電源插頭或電極積聚灰塵，請用乾布擦拭。

將插頭完全插入插座。

煮飯時請勿打開電飯煲蓋。

請勿折斷 / 刮擦、彎曲、拉、擰電源線。

將電源插頭（機身一側）插入機身背部的插孔中。

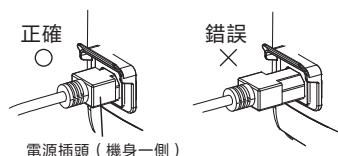

❗ 將電源插頭完全插入孔內。

請勿將本產品放在熱源附近。

請勿將重物放在電源線上，或夾住、改裝電源線。

請勿用濕手接通電源。

使用剛結束或正在使用時，請勿接觸熱的部位（如外蓋的內部、發熱盤、汽孔或內鍋）。

請勿在牆壁或家具附近使用電飯煲。

移動電飯煲時請勿觸碰鉤式按鈕。

煮飯時請勿移動電飯煲。

內有鍋鏟時請勿給電飯煲加熱。

內鍋不在電飯煲內時，請勿煮飯。

清潔電飯煲之前，請斷開電源。

請勿讓米飯保溫 30 小時以上。若超過標準保溫時間，指示燈將閃爍。

本家電並非設計供身體、感官或精神有殘障的人士（包括兒童），或缺乏經驗及認識的人士使用，除非負責他們安全的人員已就電飯煲的使用予以監督或指導。

須對兒童加以看管，以免其玩弄本家電。

本家電供家居用途及類似的應用，比如：

商店、辦公室和其他工作環境中的員工廚房區域；

農舍；

由酒店、汽車旅館和其他住宅類環境中的顧客使用；

住宿加（次日）早餐類環境。

如果電源線損壞，必須由生產商、其維修代理或同樣合資格的維修技師進行更換，以避免危險。

若將水量調節為超過煮飯的最高水位刻度，沸水可能會溢出。

警告：誤用可能會造成傷害。

警告：避免溢出物掉到連接器上。

不要將電源插頭或其他電子零件擺在放在排氣口附近。特別在廚房檯面上放置及使用時要小心，以免蒸氣附在插頭上，而引致觸電或火災。

關於安全措施的重要文件

| | |
|--|---|
|  |  表示禁止的操作。 |
|  |  表示必須嚴格遵守的資訊。 |
| 安全警告 | |
|  禁止 | <p>請勿拆卸、維修、修理或改裝本產品（除非使用說明書中有指示）。</p> <p>請勿用濕手插拔電插頭或磁性插頭。</p> <p>請勿用濕手觸摸產品、電纜或電插頭。</p> <p>如果電纜或電插頭損壞，或者電插頭插入不當，請勿操作本產品。</p> <p>請勿改裝或修理電纜和電插頭，或使用非本產品附帶的其他電纜（接地線除外）。</p> <p>請勿在本產品運行時彎曲、折斷、扭轉或拉扯電纜。</p> <p>請勿將本產品或其他物品放在電纜上或夾住電插頭或電纜。</p> <p>請勿將電插頭或電纜放於高溫、浸水和高濕場所，或使其與邊緣鋒利的物品接觸。</p> <p>請勿將本產品與使用說明書中未指定的電源連接。</p> <p>請勿將本產品與水接觸。</p> <p>請勿為配合電源插座而使用轉接器插頭。</p> <p>請勿與其他電器共用電源插座。</p> |
| 安全注意事項 | |
|  | <p>請將電插頭完全插入電源插座。若要拔出插頭，請握住電插頭本身將其拉出。</p> <p>將電插頭插入電源插座之前，請先徹底擦去電插頭插片上的灰塵或濕氣。</p> <p>不使用本產品時，請從電源插座上拔出電插頭。</p> <p>保養或清潔本產品前，請從電源插座上拔出電插頭。</p> |
| 有關安全安裝的注意事項 | |
|  | <p>請勿在本產品附近或其中放置可燃品、危險品、化學品或可燃氣體。</p> <p>請勿在明火、潮濕地區、炎熱或高濕處附近安裝本產品。</p> <p>請勿將本產品安裝在高電磁區域中。</p> <p>請將本產品安裝在兒童接觸不到的地方。</p> <p>請勿將本產品安裝在傾斜或不穩的地板上。</p> <p>請將接地線連接在本產品的指定位置。</p> |
| 有關安全操作的注意事項 | |
|  | <p>使用本產品前，請先仔細閱讀使用說明書。</p> <p>按照使用說明書中的建議使用本產品之前，請時刻檢查產品是否處於良好的工作狀態。</p> <p>請除去所有包裝材料。</p> <p>請勿允許兒童單獨使用本產品。</p> <p>請勿在使用本產品時，在產品上放置物品或蓋住產品（除非使用說明書中有指示）。</p> <p>請勿觸摸本產品任何發燙或冰冷的零件。</p> <p>烹煮米飯時，請勿使用「Max」水位刻度。</p> <p>否則可能導致灼傷。</p>  |

零件名稱和功能

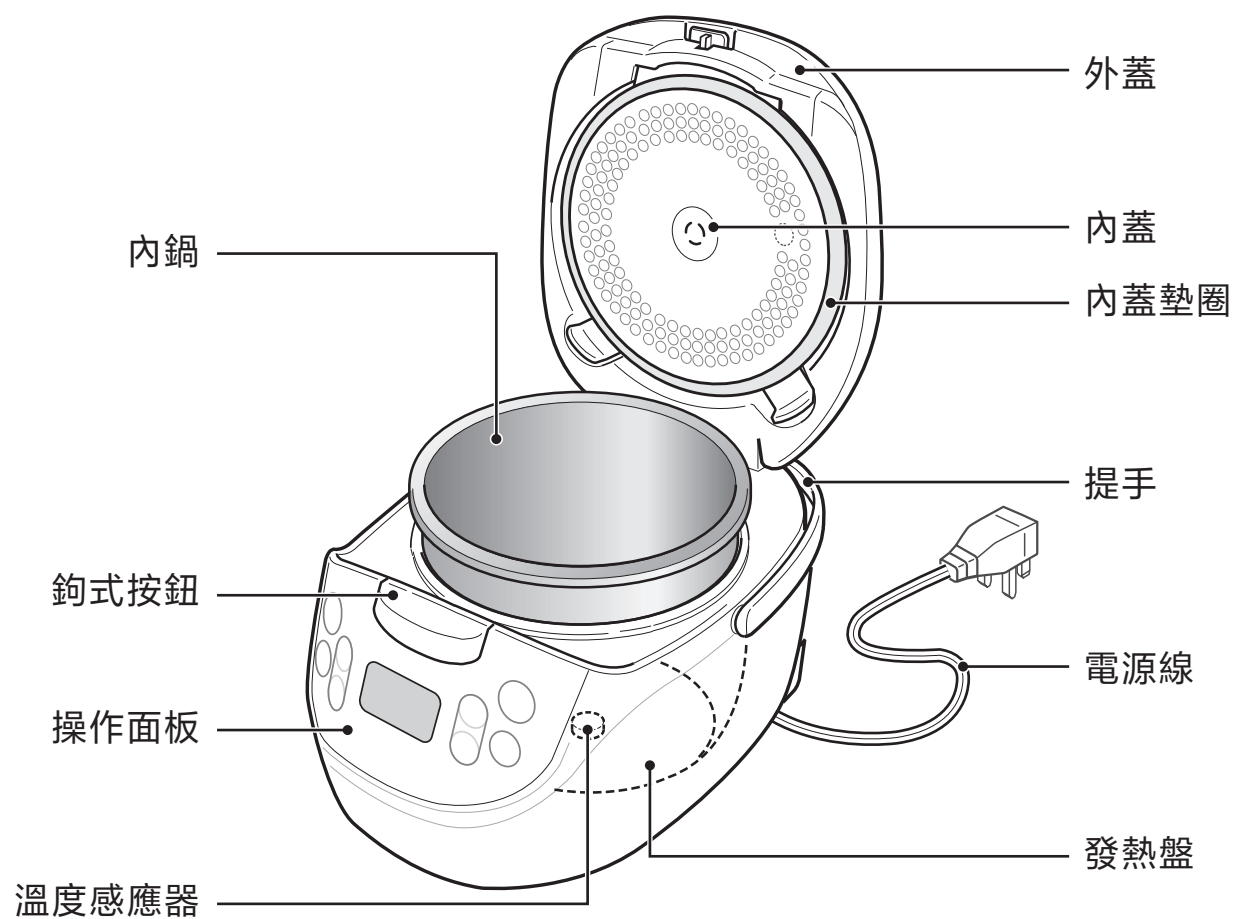

請注意：電源線

關於電源線的形狀，電源線是以三接頭式插頭，連接地面插座

電源線破損時，請用製造商或維修代理提供的專用電線或配件進行更換

零件名稱

主體

內蓋

每次使用後拆下來並清洗。
為防止忘記裝上內蓋，如果內蓋未裝上，外蓋無法蓋緊。

內鍋

為防止刮擦，內鍋和發熱盤之間有一層保護膜。使用之前，請將保護膜去除。

鉤式按鈕

操作面板

汽孔（在底部）

溫度感應器
（去除異物）

蒸汽匣

（每次使用後拆下來並清洗）

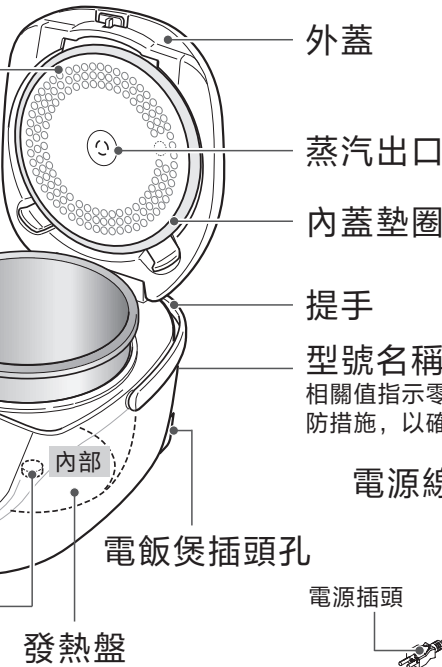
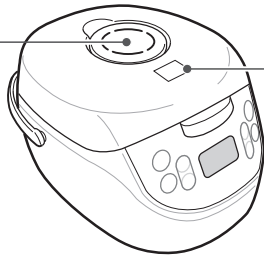

外蓋

蒸汽出口

內蓋墊圈

提手

型號名稱

相關值指示零件（在背面上）指示預防措施，以確保安全使用電飯煲。

電源線（電源線套件）

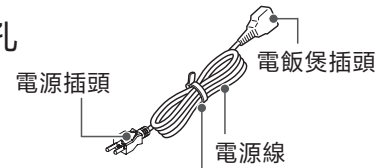

電源插頭

電飯煲插頭

電源線

使用電飯煲時，請拆除電源線上的扎帶。

發熱盤

安全警告標籤

零件名稱和功能/零件名稱

配件

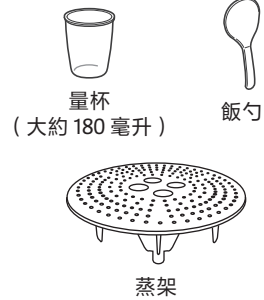

量杯
（大約 180 毫升）

飯勺

蒸架

操作面板

Mixed rice
「混合米飯」鍵

Off/Cancel
「關閉 / 取消」鍵

Keep Warm/ Reheat
「保溫 / 加熱」指示燈

Keep Warm/ Reheat
「保溫 / 加熱」鍵

Menu 「功能表」鍵

按 Menu 「功能表」鍵進行選擇。

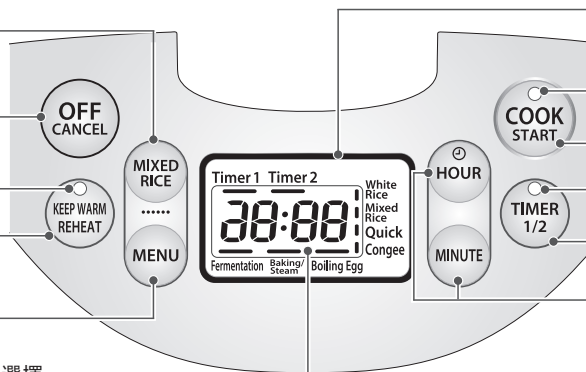

顯示面板

顯示電飯煲狀態的所有指示資訊，配有 24 小時顯示時鐘。

Cook/Start 「煮飯 / 開始」指示燈

Cook/Start 「煮飯 / 開始」鍵

Pre-programmed 「預約」指示燈

Pre-programmed 「預約」鍵

Hour/Minute 「小時 / 分鐘」鍵
（時間設定）

煮飯的基本步驟

準備

基本步驟

1 量米 用本電飯煲量杯量米。

【正確】



【錯誤】

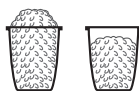

一杯 = 180 毫升

- 它與其他食物量杯（200 毫升）或其他大米量器不同。

2 淘洗大米。

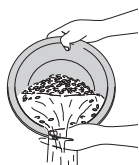

快速清洗大米，直至洗米水變清澈。



- ① 裝入大量水，（用一隻手）輕輕快速地旋轉大米，然後將水立即倒出。
 - ② 拋光米粒，清洗幾次，直至洗米水變清澈。
- 如果在內鍋中淘洗大米，請勿攪拌。

3 調節水位。 根據量杯大小和量取次數選擇水位刻度。

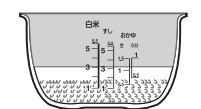

在平整的地方把米弄平。

如果烹煮白米飯，請選擇 White Rice「白米飯」（其他種類米飯的水位刻度…第 8 頁）

- 請根據您的個人口味調節水位。

4 擦掉水滴、異物，設定內鍋，然後蓋上蓋子。



將內鍋平放入電飯煲內底部的零件上（不傾向任一側）。

按箭頭所示方向轉動內鍋 2-3 次，確保內鍋與發熱盤緊密接觸。

如果有水滴或異物留在或黏在以下零件上，請擦掉。

- 留下的水滴或異物可能導致漏汽，使蓋子無法蓋緊，最終導致米飯無法煮熟。

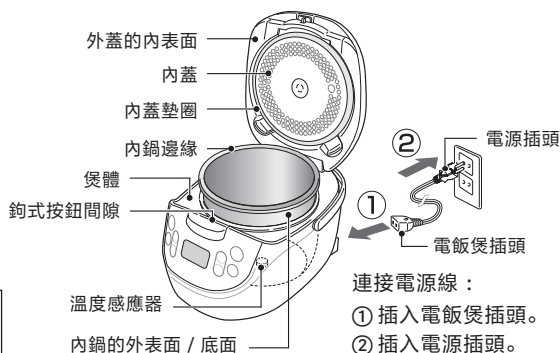

連接電源線：

- ① 插入電飯煲插頭。
- ② 插入電源插頭。

5 設定煮飯功能表，確保開始煮飯。



按 COOK「煮飯」鍵。



每隔 5 分鐘顯示一次時間，直至煮飯完成。

- 無需浸泡大米。（按 COOK「煮飯」鍵後，將自動浸泡大米。）
- 切勿忘記蓋上蓋子和裝上蒸汽匣。

如果蜂鳴提示器響起，表示飯已煮好。

Keep Warm「保溫」指示燈亮起。

❗ 在取出內鍋之前，請按 OFF「關閉」鍵切斷電源。

※ 保溫期間，雖然取出內鍋，但電飯煲不會自動關閉。

▶ 使用完之後，按 OFF「關閉」鍵，從電源插座上拔下電源插頭。

• 如果「在保溫後立即煮飯」或「持續煮飯」，請等到內蓋的溫度、電飯煲等內的溫度降到室溫。

如何烹煮出美味的米飯



準確量米（弄平頂部）。



切勿晃動量杯

如果晃動，米量會過多。

電飯煲隨附的
量杯

請勿用熱水淘洗大米。 淘米時間請勿過長。

用熱水淘洗或淘洗時間過長可能導致米糠出現怪味。

輕輕淘洗，避免猛搓米粒。

輕搓米粒。
(碎米在烹煮時容易變得黏糊。)

根據偏好調整水位。

| | |
|-----------|--------------|
| 如果喜歡較硬的米飯 | 將水位降低到指示刻度下方 |
| 如果喜歡較軟的米飯 | 將水位提高到指示刻度上方 |

| | |
|-----------------------|---------|
| 新收割的大米 | 稍低於指示刻度 |
| 糙米 | 按照指示刻度 |
| 陳倉米 雨季到夏季的大米 小麥 | 稍高於指示刻度 |

每類大米的狀況和品質均不相同，具體取決於品牌、原產地和貯存條件。因此，請根據您的偏好進行調節。

煮好飯後，用飯勺完全翻鬆煮好的米飯。

請用乾布或手套握住內鍋，翻鬆煮好的米飯，以防止米飯凝結或黏在一起。



短時間內結束「保溫」操作。

如果「將各種配料與米飯一起烹煮出調味飯」、烹煮少量米飯或將米飯長時間保溫，建議將米飯裝入保鮮膜，然後放入冰箱。(第2頁)

關於大米

- 購買合適數量的新米，大米拋光日期表明此大米可在 2 週 - 1 個月內食用。
- 將大米放入密閉容器，然後存放在陰涼之處，以防止氧化。

淘洗乾淨後，請勿將大米留在濾器中。

避免將米飯留在濾器中。



米粒可能破裂，導致煮飯時變得黏糊。

不適合煮飯的水

硬質礦泉水



(導致米飯乾硬)



pH 值高於 9 的離子水

(導致米飯黏糊)

用於煮飯的水應在 30°C 或以下。

在夏季如使用預約功能，建議用冷水煮飯。

在夏季，使用冷水



(水溫過高將導致煮出的米飯難吃，並產生難聞的氣味。)

使用完之後，立即清潔和護理。

始終清洗並保持內蓋、內鍋、蒸汽匣清潔。

洗乾淨之後，用清潔的布擦掉水滴。





(不清洗電飯煲會導致難聞的氣味。)

停止「保溫」操作後，請勿將米飯留在鍋內(會產生難聞的氣味)。

(有關「清潔與護理」的資訊，請參見第 19 頁)

煮飯程序

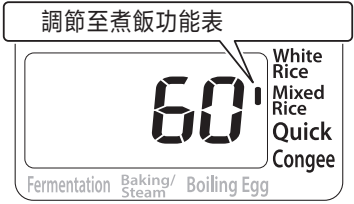
操作方法

| | | |
|------|---|--|
| 操作 | <p>1 用  選擇煮飯功能表</p> <p>調節至煮飯功能表</p>  | <ul style="list-style-type: none"> • 每次按下 MENU「功能表」鍵時，「 」標記將移動，所作的選擇會相應變更。 |
| | <p>2 按  後，開始煮飯</p> | <ul style="list-style-type: none"> • [Cook「烹煮」指示燈] 亮起。 • 顯示大概剩餘時間，直至煮飯完成。 |
| 煮好米飯 | <p>煮完飯後，蜂鳴提示器自動響起，表示煮飯完成。</p> <p>小貼士 立即翻鬆煮好的米飯</p> <p>• 請勿將米飯保溫超過 12 個小時。</p> <p style="text-align: center;">保溫</p> | <ul style="list-style-type: none"> • [Keep Warm「保溫」指示燈] 亮起。以小時為單位顯示已保溫時間。 [h : 小時] • 除白米飯外，請勿為其他任何類型的米飯（如粥、用各種配料烹煮出的調味飯）使用「保溫」設定。 |

使用完之後 按 OFF「關閉」鍵，將電源插頭從插座拔出。

選擇與待烹煮米飯類型匹配的「水位刻度」和「煮飯功能表」。

| 待烹煮的米飯類型 | 煮飯功能表 | 水位刻度 | 煮飯量單位：杯 | | 標準煮飯時間單位：分鐘 | |
|-----------|-------|------|---------|---------|-------------|------------|
| | | | 1.0 升型號 | 1.8 升型號 | 1.0 升型號 | 1.8 升型號 |
| 白米飯 | 白米飯 | 白米飯 | 1-5.5 | 2-10 | 35 ~ 47 分鐘 | 38 ~ 49 分鐘 |
| 白米飯（快速烹煮） | 快速 | 白米飯 | 1-5.5 | 2-10 | 44 ~ 47 分鐘 | 32 ~ 35 分鐘 |
| 混合米飯 | 混合米飯 | 混合米飯 | 1-5.5 | 2-10 | 57 ~ 68 分鐘 | 59 ~ 72 分鐘 |
| 糯米飯 | 白米飯 | 糯米飯 | 1-3 | 2-5 | 34 ~ 38 分鐘 | 33 ~ 39 分鐘 |
| 粥 | 稀飯 | 粥 | 0.5-1.5 | 1-3 | 62 ~ 68 分鐘 | 62 ~ 69 分鐘 |
| 稀飯 | 稀飯 | 稀飯 | 0.5-1 | 0.5-1.5 | 61 ~ 69 分鐘 | 62 ~ 65 分鐘 |

- 實際煮飯時間可能相差約 10 分鐘，具體取決於飯量、水量、水溫等。
- 「Max」水位刻度僅適用於沸水。請勿加水超過這個水位刻度。

白米飯...

- 煮出的米飯特別美味。為確保煮出美味的米飯，電飯煲需花上一定的時間烹調。

快速（快速煮飯）... 適用於烹煮白米飯。

- 由於優先考慮煮飯時間，煮出來的米飯會稍硬或黏糊。如果感到擔心，請在完成烹煮後立即翻鬆內鍋中的米飯，並在煮熟的米飯上一點水，然後用〈STEAM〉「蒸煮」功能表再次烹煮。
- 請勿為以下類型的米飯使用 Quick「快速」功能。
不用於混合米飯、稀飯、白米飯之外的任何類型米飯。

用各種配料烹煮出的調味飯...

➡（請參見第 13 頁的「五味飯」烹煮方法）

- 有關烹煮小貼士，請參閱「何時加入材料或調味料」（第 13 頁）
- 如單獨蒸煮糯米飯，會導致米飯過於柔軟，具體取決於煮飯所用的水量。

混合米飯（胚芽糙米）...

- 請用〈Mixed Rice〉「混合米飯」功能表烹煮。
- 建議將胚芽糙米與白米按 1:2 的比例混合，以防煮出的米飯過硬。
（1 杯胚芽糙米與 2 杯白米）胚芽糙米可以單獨烹煮。

如果想將大米與穀類混合...

- 請用〈Mixed Rice〉「混合米飯」功能表烹煮。也請閱讀穀類烹煮說明。
- 煮完穀類後，蒸汽匣特別容易變髒。請務必清洗蒸汽匣內部。

如果想混合漂浮在水中的穀類，請將其放入水中浸泡 2-3 小時，直至全部下沉，然後再烹煮。
烹煮量不可過大。【不要超過 3 杯（1.0 升型號）或 5 杯（1.8 升型號）】（因為可能導致混合米飯與穀類無法煮熟。）

稀飯、粥...

❗ 請使用〈Congee〉「稀飯」功能表烹煮。（若用其他功能表烹煮，可能導致溢出、燒傷。）

- 請使用白米。在此情況下，糙米無法煮熟。
- 烹煮完之後，應加入調味料（如鹽等）。（如果開始加入調味料，則可能無法煮熟。）
- 烹煮產生的沸溢可能從蒸汽匣排出，具體取決於大米品質、水溫和清洗方法。

請遵照說明操作

- 為防止「沸溢」、「烹煮失敗」等問題，請遵循設定說明操作。
- 加入配料或烹煮白米飯之外的任何類型米飯時，請勿使用預約設定。（否則會導致烹煮失敗、腐爛。）

注意

- 由於本產品屬於米飯加熱類型，底部的熟米飯可能較柔軟。所以在完成烹煮之後請翻鬆內鍋中的所有米飯，否則內鍋底部的米飯可能變成金黃色，具體取決於水量。

煮飯時間顯示。（顯示剩餘時間）

顯示屏顯示剩餘的煮飯時間，比如...

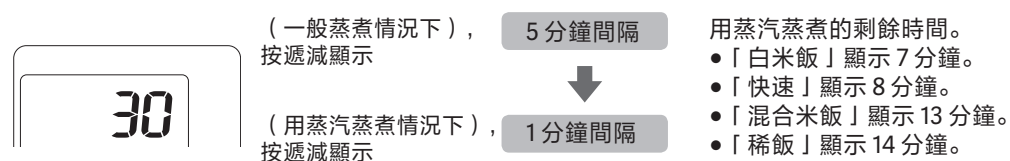







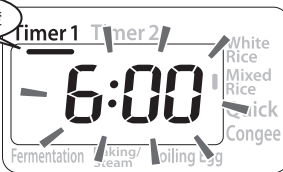

設定定時器

在預設時間煮飯。

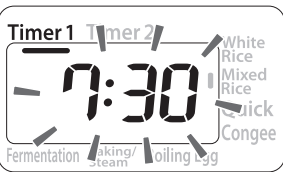
可記住兩種預設煮飯時間，因此我們可以透過合適的選擇單獨使用每種方法。

(例如：一種用於煮早餐，另一種用於煮晚餐。) 請勿為用各種配料烹煮出的調味飯使用預約設定。

| | | |
|-----------|--|---|
| <p>摺疊</p> | <p>檢查當前時間是否正確。</p> <hr/> <p>將內鍋放入電飯煲，蓋上蓋子。</p> | <ul style="list-style-type: none"> • 如果當前時間錯誤，則不會在預設時間煮好米飯。 |
| <p>步驟</p> | <p>1 透過  設定烹煮功能表， 調節以使其適合待烹煮的米飯類型</p> | <ul style="list-style-type: none"> • 如果您想煮粥或稀飯，請將 MENU 「功能表」鍵設定為 Congee 「稀飯」功能表。 • 用其他功能表煮粥可能會導致沸溢 / 燒傷。 |
| | <p>2 按  指示燈</p>  | <ul style="list-style-type: none"> • 每次按 TIMER 「定時器」鍵時，顯示屏在 (定時器 1) 和 (定時器 2) 之間變更。 |
| | <p>3 設定完成時間 - 用  </p> <div data-bbox="258 1244 454 1351" style="border: 1px solid black; padding: 5px; width: fit-content;"> <p>24小時制顯示 早上7:00 晚上19:00</p> </div>  <p>【例如：在早上：7:30 煮飯】</p> | <ul style="list-style-type: none"> • 完成時間可用 MINUTE 「分鐘」鍵以 10 分鐘為單位設定。 • 如果我們按住 HOUR 「小時」鍵一會兒，時間顯示迅速變更為小時指示器。 • 由於已記住預約時間，在相同條件下烹煮時，無需進行新定時器設定。 |
| | <p>4 按  預約烹煮完成</p> <p>指示燈亮起  指示燈熄滅 </p> <p>➔ 米飯在預約時間烹煮。</p> | <ul style="list-style-type: none"> • 預約時間將顯示，直至煮飯開始。 • 當煮飯開始時，Cook 「烹煮」指示燈亮起。米飯煮熟的剩餘時間將顯示。 • 如果未按 Cook 「烹煮」鍵，此鍵將發出「♪ 嗶嗶-嗶嗶-嗶嗶-嗶嗶」聲 (以表明預約設定未完成)。 |

若希望取消預約設定或操作錯誤

按 

可能的預約功能表

- 請勿為以下標記「X」的各項使用預約功能。

| 白米飯 | 粥 | 糙米 | 穀類 | 用各種配料烹煮出的調味飯 |
|-----|---|----|----|--------------|
| ○ | ○ | ○ | ○ | × |

預約時間

- 請勿設定 14 小時或以上的預約時間。(夏季最多 8 小時)。預約時間過長將導致腐爛，產生難聞的氣味。
- 如果預約時間小於標準時間(第 8 頁)，電飯煲將立即開始煮飯。

在預約操作期間，
如果希望查看當前時間，則可以按  鍵

- 僅當按 HOUR「小時」鍵時，當前時間才會顯示。

如何正確使用〔定時器 1〕和〔定時器 2〕

- 可記住兩種預約時間方式

例如 用於煮早餐 ...〔定時器 1〕 6:30
用於煮晚餐 ...〔定時器 2〕 19:30

透過按  〔定時器 1〕 ↔ 〔定時器 2〕

我們可以透過按  鍵在〔定時器 1〕 ↔ 〔定時器 2〕之間變更來儲存時間。

注意

- 如果煮出的米飯很軟，可根據您的偏好減少水量。
- 如果預約煮飯，澱粉物質將沉到底部，可能變成淺棕色。
- 如果室溫和水溫低，煮飯可能需要多花約 10 分鐘時間。

調節時鐘

時鐘將顯示 24 小時時間。(午夜 ...0:00 / 正午 ...12:00)

1 插入電源插頭並按住  至少 1 秒鐘。

- 在烹煮期間，保溫、預約操作和時鐘無法調節。

2 用   調節時間

如果按住 HOUR「小時」鍵，時間顯示將以小時為單位快速變更。

如果按住 MINUTE「分鐘」鍵，時間顯示將以 10 分鐘為單位變更。

3 如果按住 ，則表明「已完成」

顯示屏將停止閃爍。

KEEP WARM「保溫」和 REHEAT「加熱」

煮好飯後，米飯將自動保溫。

- 可根據使用條件自動控制 Keep Warm「保溫」溫度，以保持米飯溫熱美味。
- 如果想停止 Keep Warm「保溫」操作，請按 OFF「關閉」鍵。
- 在米飯保溫期間，雖然內鍋已拿出，電源不會自動切斷。

■ 在以下情況下，請勿使用 Keep Warm「保溫」功能：

(否則會導致出現怪味、脫色)

- 使用時間超過 12 小時。
- 用於白米飯之外的其他米飯。
(如胚芽糙米、粥、用各種配料煮煮出的調味飯等)
- 鍋內有飯勺。
- 用於冷飯。

■ 米飯仍在內鍋中時，請勿停止 Keep Warm「保溫」操作。

(否則會導致出現難聞的氣味)

※如果米飯產生難聞的氣味，請參見第 20 頁的說明。

如果顯示屏在 Keep Warm「保溫」操作期間閃爍，請按 OFF「關閉」鍵，將米飯盛出。



在 Keep Warm「保溫」模式中，當顯示屏在 13 小時後開始閃爍，請按 OFF「關閉」鍵以關閉 (Keep Warm「保溫」) 模式。

米飯保溫小貼士

- 將米飯聚集到中心部份有助於確保米飯不變得過硬、過於黏糊。
- 在米飯保溫期間，如果擔心米飯變得過於黏糊，請勿將米飯留在內鍋側面。

在米飯保溫期間，
如果想查看當前時間，

請按 。

- 僅當按此鍵時，當前時間才會顯示。

如果想在斷電後給米飯保溫

作 如果按 ，則將開始給米飯保溫。



- Keep Warm「保溫」指示燈亮起。

如果想在斷電後給米飯保溫

作 如果按 

 在取出內鍋前，請按 OFF「關閉」鍵，拔出插頭以切斷電源。

- Keep Warm「保溫」指示燈熄滅。

※在米飯保溫期間，雖然內鍋已拿出，電源不會自動切斷。

如果想在〈保溫〉功能期間加熱米飯

作 在米飯保溫期間，翻鬆米飯並蓋上蓋子。

如果按  加熱將開始。
(顯示屏顯示 9 分鐘)
蜂鳴提示器響起，表明完成。
➔ (返回 Keep Warm「保溫」操作。)

- 在加熱期間，Keep Warm「保溫」指示燈閃爍，顯示屏顯示剩餘時間。

《如果中途停止加熱》
如果按 Keep Warm「保溫」鍵，則將返回 Keep Warm「保溫」操作。

- 請勿在以下情況下加熱米飯；
 - 加熱多次。(會導致米飯變乾變黃)
 - 加熱冷飯。(會導致產生難聞的氣味)
- 如果米飯過多，則無法理想地加熱。
(標準是半內鍋米飯或更少的米飯)

食物選項

- 請使用隨附的量杯量米。(1 杯 = 大約 180 毫升)
- 1 湯匙 = 15 毫升 1 茶匙 = 5 毫升

五味飯

(混合米飯)
4 杯或更少 (1.0 升型號)
6 杯或更少 (1.8 升型號)

配料 (4 人份)

大米 3 杯
胡蘿蔔 60 克
水煮筍 60 克
香菇 2 朵
雞胸肉 60 克
脆皮豆腐 20 克 (約 1/2 塊)

A
日本米酒 1 湯匙
鹽 1 茶匙
醬油 1 湯匙
清湯 1/2 茶匙

香菇浸泡液

1 快速清洗和漂洗大米，直至洗米水變清澈，用大量水浸泡 30 分鐘。

2 將香菇用水浸泡，然後切成條。用水澆透脆皮豆腐，然後切成條。將胡蘿蔔也切成條。將水煮筍切成薄片，將雞胸肉切成小塊。

3 將大米放入濾器濾乾水分，然後放入內鍋。加入配料「A」，然後倒入浸泡過香菇的汁液，直至達到 Mixed Rice「混合米飯」的水位刻度 3。然後，將所有配料混合到一起。

4 將切碎的配料放在成圈狀的大米上然後蓋上蓋子。

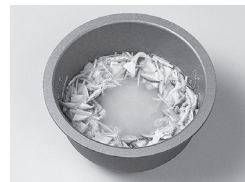

5 用 MENU「功能表」鍵選擇 Mixed Rice (混合米飯)，然後按 COOK「烹煮」鍵。

6 變成 Keep Warm「保溫」模式時，輕輕翻鬆全部米飯。

KEEP WARM「保溫」和 REHEAT「加熱」

食物選項

何時加入配料或調味料

煮好混合米飯的要訣

- 按照最大烹煮量標準 (第 8 頁)
- 用大量水浸泡 30 分鐘。
- 浸泡大米後，將大米放入濾器濾乾。
(濾乾後請勿將大米留在濾器中)
- 加入調味料後調節水位，從底部混合均勻。
- 立即開始烹煮。
- 關於配料

…將配料切成小塊。勿將配料與大米混合

…將配料放在成圈狀的大米上

…1 杯米的配料比例是 70 克或更少 (如果為乾豆：
30 克或更少)

※白米飯：White Rice (白米飯) 功能表，粥、稀飯：Congee (稀飯) 功能表



開始不要放入蔬菜。在米飯煮熟後放入煮好的蔬菜。(否則會導致蒸汽匣堵塞或沸溢。)



請勿用 Quick [快煮] 功能表烹煮

- 請勿用 Keep Warm「保溫」功能 / pre-programmed「預約」功能烹煮。(否則會導致米飯脫色 / 腐爛、內鍋腐蝕。)
- 如果按照一般市場的食譜準備配料混合物或使用水以外的其他液體 (如果果汁等)，則無法煮好米飯。

食物製作方法

警告

請勿烹煮或使用第 15 頁 - 第 18 頁未提到的任何配料，因為它們可能會導致蒸汽或配料沸溢或撒出，從而造成燒傷、受傷、損壞等。此外，它們可能會導致內鍋腐蝕、出現怪味等。

基本程序

詳細程序……第 15-18 頁

操作

1 用 MENU 選擇功能表

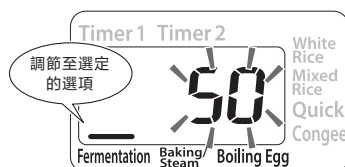

- 每次按下 MENU「功能表」鍵時， 將移動，所作的選擇會相應變更。

它是一個保持特定溫度的烹煮功能表。

Fermentation (發酵) 約 35°C
Baking/Steam (烘焙 / 蒸汽) 約 115°C
Boiling Egg (煮蛋) 約 70°C

2 用 MINUTE 調節時間



【例如：烹煮時間 60 分鐘】

- 以 1 分鐘 / 單位進行調節，最長設定為 60 分鐘。
- 如果按住鍵，時間顯示將以 10 分鐘為單位變更。

3 用 COOK START 開始烹煮

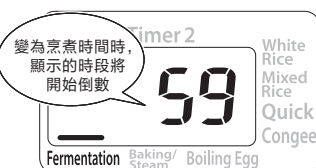

- [Cook「烹煮」指示燈] 亮起。
- 實際烹煮時間比設定時間長，因為電飯煲需要時間預熱烹煮溫度。

完成

煮好飯後，蜂鳴提示器響起。

- 請小心拿出內鍋，因為內鍋非常燙。
- 切勿將食物長時間留在內鍋內。

自動切斷電源

- 用過的內鍋很容易發出難聞氣味，所以請細心清洗及保持清潔。如果擔心會出現怪味，請透過煮沸進行清潔。（第 19 頁）

注意

- 不適用於預約功能。
- 第 15-18 頁提及的「食物製作」時間僅作參考。實際時間結果可能因配料、室溫等而異。
- 請使用塑膠或木製烹調用具，以防刮擦內鍋。
- 確保內鍋正確放在電飯煲中。如果未與發熱盤緊密接觸，可能無法煮熟食物。（第 6 頁）

簡易圓麵包

功能表

發酵

首次發酵

60分鐘

二次發酵

30分鐘

功能表

烘焗

設定時間

40分鐘

配料

| | | |
|---|-----------|-------|
| A | 麵粉 | 100 克 |
| | 乾酵母 | 2 克 |
| | 糖 | 5 克 |
| | 鹽 | 2 克 |
| | 牛奶 | 60 毫升 |
| | 牛油 | 10 克 |



製作方法

1 將配料 (A) 放入盆內。

2 將牛奶加熱，加入牛油，然後將混合物溶化。然後在 40 °C 下冷卻混合物。將混合物與配料 (A) 攪拌混合在一起，直至凝結。將混合的配料放在檯上，用手揉捏，直至配料變得光滑。



3 將麵糰揉成圓形，然後放入塗有少量植物油的內鍋（麵糰充分加熱時較易發酵）。將卷縫邊朝下，輕輕按壓圓形麵糰，將其稍微壓平。然後蓋上蓋子。



4 « 首次發酵 » 用 Menu 「功能表」 鍵選擇 Fermentation <發酵> 用 MINUTE 「分鐘」 鍵將烹煮時間設定為 60 分鐘。然後按 COOK 「烹煮」 鍵。

5 首次發酵完成後，打開蓋子，讓麵糰膨脹約 2 分鐘。麵糰將膨脹到 2 倍大。



6 用拳頭壓向麵糰中心，逼出麵糰中的空氣。



7 將麵糰從內鍋拿出，揉捏成圓形，然後置於塗了少量植物油的內鍋中，保持卷縫邊朝下。按壓圓形麵糰，將其稍微壓平。然後蓋上蓋子。

8 « 二次發酵 » 用 Menu 「功能表」 鍵選擇 Fermentation <發酵>。用 MINUTE 「分鐘」 鍵將烹煮時間設定為 30 分鐘。然後按 COOK 「烹煮」 鍵。

9 二次發酵完成之後，打開蓋子。「檢查發酵狀況。」用手指按壓麵糰。

- 如果麵糰細孔略有膨脹，則表示發酵完成。
- 如果麵糰細孔膨脹到先前狀態，則表示發酵不足。下次請增加發酵的時間。
- 如果麵糰細孔不膨脹，則表示發酵過度。下次請減少發酵的時間。

10 « 烘焗 » 取下蒸汽匣，防止液體滴落。用 Menu 「功能表」 鍵選擇 Baking/Steam <烘焗/蒸煮>。用 MINUTE 「分鐘」 鍵將烹煮時間設定為 40 分鐘。然後按 COOK 「烹煮」 鍵。

11 完成烘焗後，用飯勺將麵包從內鍋取出。
※ 如果想讓表面變成金黃色，則翻轉麵包，再烘焗 10 分鐘。

烹煮備註

- 如果麵糰揉捏不足，發酵時間過短，麵包則會膨脹不足。
- 烹煮完成後，如果麵包仍留在內鍋中，麵包表面可能變得黏糊。

牛油蛋糕

功能表

設定時間

烘焗

40分鐘

配料

| | | |
|---|-------------|-------|
| A | 牛油蛋糕粉 | 400 克 |
| | 蛋 | 6 隻蛋 |
| | 牛奶 | 60 毫升 |
| | 牛油 | 220 克 |



製作方法

1 將配料 (A) 放入盆內。

2 用力攪拌，將配料 (A) 混合到一起。



3 將牛奶及溶化的牛油加入混合的配料 (A) 中。快速徹底地混合所有配料 (以防產生氣泡)。



4 將混合好的牛油蛋糕粉 (約 200 ml) 慢慢倒入塗有少量植物油的內鍋 (混合好的牛油蛋糕粉充分加熱時較易烘焗)。然後蓋上蓋子。

5 « 烘焗 »
取下蒸汽匣，防止液體滴落。
用 Menu「功能表」鍵選擇 Baking/Steam (烘焗/蒸煮)。
用 MINUTE「分鐘」鍵將烹煮時間設定為 40 分鐘。
然後按 COOK「烹煮」鍵。

6 完成烘焗後，用飯勺將牛油蛋糕從內鍋取出。
※ 如果牛油蛋糕未蒸熟，請增加烘焗的時間。

烹煮備註

• 新鮮忌廉、水果等可用作表面裝飾。

溫泉蛋

功能表

煮蛋

設定時間

25分鐘

配料

- 蛋 2-6 隻蛋
- 水 500 毫升



製作方法

- 1 將蛋置於內鍋並加入約 500 ml 水。然後蓋上蓋子。
- 2 «煮蛋»
用 Menu「功能表」鍵選擇 Boiling Egg (煮蛋)。用 MINUTE「分鐘」鍵將烹煮時間設定為 25 分鐘。然後按 COOK「烹煮」鍵。
- 3 烹煮完畢，用杓子將煮好的蛋從內鍋中立即取出。輕輕地除去蛋殼，然後將蛋放入碗中，倒入您喜愛的醬汁。
※ 如果煮好的蛋較軟，請增加煮蛋時間。
※ 如果煮好的蛋較硬，請減少煮蛋時間。

烹煮備註

- 煮出的蛋的情況可能因蛋的大小、水量等而異。
- 將煮好的蛋放入熱水中較長時間，蛋的口感會比較硬。



如何用蒸架 STEAM「蒸煮」

如何注水

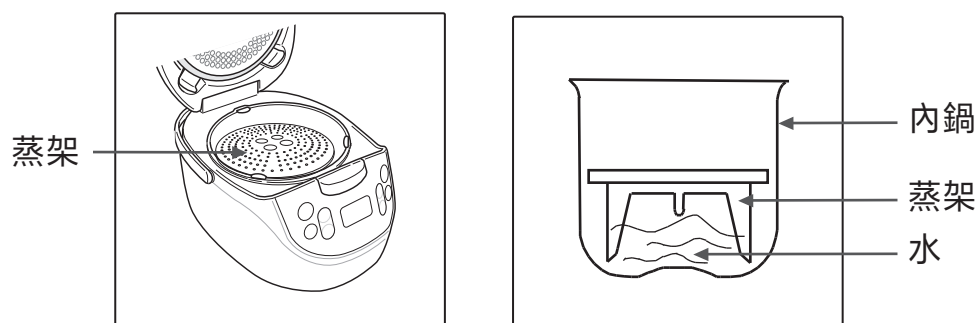

| 電飯煲 | 水位 | |
|---------|--------------------|--------------------|
| | 最低 | 最高 |
| 10 升型號 | 450 ml (大約 2.5 量杯) | 800 ml (大約 4.5 量杯) |
| 1.8 升型號 | 600 ml (大約 3 量杯) | 900 ml (大約 5 量杯) |

如何使用 STEAM「蒸煮」功能表

選擇 Baking/Steam (烘焗 / 蒸煮) 功能表，按照第 14 頁的「食物製作方法」(第 1 至 3 步) 操作。

- 如果在操作完成之前想取消蒸煮功能，請按  一次。
- 開始操作之前，請小心確保按照上表向內鍋注入合適的水量。

清潔與護理

使用不潔淨的電飯煲將導致出現怪味等問題，因此，請時刻保持電飯煲清潔。
時刻確保擦掉蒸汽匣、內鍋 / 墊圈上的水滴。

注意

在清潔與護理之前
拔出電飯煲的插頭。
(否則會導致燒傷)

請勿使用以下材料

(它們會導致變形、變色、腐蝕、裂紋、刮擦)

- 洗碗機 / 烘碗機
- 廚房用中性洗滌劑以外的洗滌劑
- 苯、稀釋劑、酒精、清潔劑、漂白劑
- 容易導致刮擦的硬毛刷、三聚氰胺海綿

內蓋用鋁製造，會因為
洗碗機使用的洗滌劑而
脫色。

內鍋、內蓋、蒸汽匣和飯勺在每次使用後均應清洗。

量杯需用中性洗滌精清洗。內鍋加入調味料後，如不清洗內蓋，則將出現生銹。

請勿弄濕電飯煲主體、
發熱盤、溫度感應器。
用擰乾布擦掉污垢和異物。

- 請將零件拆開清洗
(蒸汽匣、內蓋)。
請勿弄濕操作零件和
外蓋(鍋蓋)。請勿將水倒入
電飯煲主體的內側。
- 請勿用力拔出
蒸汽墊圈。(墊圈不會脫落)

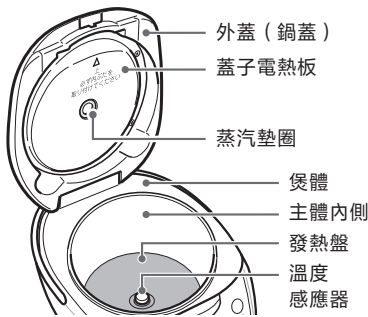

使用棉棒去除汽孔(電飯
煲主體底部)和鉤式按鈕
間隙的污垢、異物。

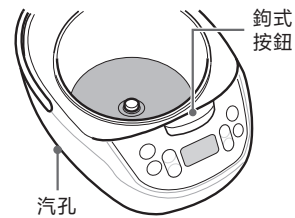

如果發熱盤 / 溫度感應器上留有煮熟的飯粒，請用軟砂
紙(編號約為 600)輕輕揉擦，然後用擰乾的布擦掉。

蒸汽匣

每次使用

朝向頂部方向
拔起，以便取下



將邊緣
設為空心件，然後往下按，直至卡緊

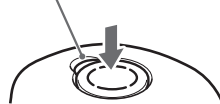

打開



關閉

轉動直至卡緊

內蓋

每次使用

往前拉
以取下



裝上

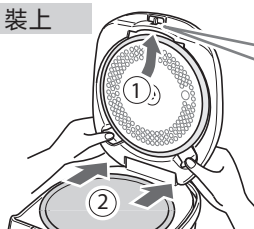

- ① 將內蓋凸部插入外蓋孔中。
- ② 按下以確保完全裝入。

- 如不裝上內蓋，外蓋(鍋蓋)無法蓋緊(以防忘記裝上內蓋)。

透過煮沸進行清潔(大約一週一次)還請在出現怪味時執行此操作。

- 1 將水注入內鍋(直至達到用於烹煮白米飯的水位刻度1)，然後蓋上蓋子。
- 2 用 Menu「功能表」鍵選擇 WHITE RICE(白米飯)，然後按 COOK「烹煮」鍵。
- 3 變成「保溫操作」時，請按 OFF「關閉」鍵。
當電飯煲冷卻時，取下內蓋、內鍋和蒸汽匣，以便清洗和弄乾。

- 請勿注入除水以外的任何液體(如洗滌劑等)。
- 請勿用蒸汽連續清洗。
- 一些氣味可能無法完全消除。

如果出現問題

在請求維修之前，請再調查一次。如果您無法自行進行調查或採取進一步行動，請諮詢 Toshiba 服務中心。

| 故障情況 | | 原因 / 調查點 (參考頁) |
|---|--|--|
| 電飯煲無法通電。 米飯無法烹煮。 雖然經過 Keep Warm「保溫」功能處理，但煮出的米飯不太熟。 米飯汁液多。 無法執行關鍵操作。 | | <ul style="list-style-type: none"> ● 電飯煲電源插頭是否拔出或插頭從插座上鬆脫？ 如果當前時間在烹煮或 Keep Warm「保溫」操作期間顯示，電飯煲則處於斷電狀態，插頭斷開或斷路器關閉電源。 |
| 米 | 過軟 黏糊 凝結在一起 不美味 | <ul style="list-style-type: none"> ● 請減少煮飯的水量。 ● 米飯煮熟後，立即將其全部翻鬆。 ● 請減少烹煮新米的水量。 ● 用預約設定提前浸泡會軟化待煮大米的質地。 ● 用力淘洗米粒或將米粒留在濾器中，則可能導致米粒破裂，在烹煮時變得黏糊。 ● 是否用熱水或 pH 值等於或高於 9 的鹼性離子水煮飯？ |
| | 乾 硬 不美味 | <ul style="list-style-type: none"> ● 請增加煮飯的水量。 ● 請在烹煮之前浸泡米粒。 ● 是否用硬度高的礦泉水煮飯？ |
| | 燒焦 ※ 有一點點燒焦並變成淺棕色並非由故障引起。 | 米飯在以下情況下容易燒焦： <ul style="list-style-type: none"> ● 大米未淘洗乾淨。 ● 浸泡時間過長。 ● 有污垢或異物黏到溫度感應器上。 ● 用幾種配料烹煮出的米飯加入調味料。烹煮胚芽糙米等。 |
| | 不美味， 未煮熟 | <ul style="list-style-type: none"> ● 您是否在電飯煲內側、內蓋等仍熱時烹煮米飯？請等到這些部份的溫度降低到室溫水準。 ● 如果採用 QUICK「快煮」操作，米飯可能較硬，而非較軟。（第 6、9 頁） ● 是否有任何異物黏到溫度感應器、內蓋墊圈、蒸汽匣等上？（第 19 頁） ● 內鍋是否變形？您是否忘記裝上內蓋、蒸汽匣等？ ● 是否出現斷電？電飯煲插頭是否拔出？ |
| | 用各種配料烹煮出的調味飯未煮熟。 | <ul style="list-style-type: none"> ● 是否有任何配料與大米混合？ 如為其他情況，請參見第 13 頁的「何時加入配料或調味料」。 |
| 異味 | 難聞的氣味 ※ 如果出現難聞的氣味，請透過煮沸進行清潔並待乾燥之後才開始下次使用。（第 19 頁） | <ul style="list-style-type: none"> ● 是否用以下方式使用 Keep Warm「保溫」功能？ 過長時間使用。用於白米飯之外的其他米飯。用於冷飯。 飯勺仍在鍋內時使用。使用 12 小時或以上時間。 ● 電飯煲主體 / 內蓋 / 蒸汽匣是否變髒？ 每次煮完飯後請特別拆下內蓋 / 蒸汽匣進行清洗，然後用清潔的布擦掉水滴。（第 19 頁） ● 大米是否洗乾淨？預約煮飯時間是否過長？（第 11 頁） ● 米飯是否在 Keep Warm「保溫」模式關閉時留在鍋內？ （按鍵錯誤或因為停電而切斷電源） ● 您是否在關閉「保溫」操作後將米飯留在內鍋中？ |
| | 變成不同的顏色 乾 | <ul style="list-style-type: none"> ● 是否有任何異物黏到內蓋墊圈、內鍋邊緣或電飯煲煲體上？ ● 是否有任何異物黏到溫度感應器上或內鍋外部？ ● 蒸汽匣是否正確裝上？ ● Keep Warm「保溫」時間是否過長？米飯是否重複加熱？ ● 如果在只有少量米飯的情況下使用 Keep Warm「保溫」操作，會導致底部的米飯變乾、變硬，所以請將米飯聚集堆在內鍋的中心部份。 |

(續)

如果出現問題 (續)

| 故障情況 | | 原因 / 調查點 (參考頁) |
|-----------------------|-----------------------------|---|
| | 黏糊 | <ul style="list-style-type: none"> 請減少煮飯的水量，然後保溫。 米飯煮熟後，立即將其全部翻鬆。 將米飯聚集在內鍋的中心部份，有時將米飯完全混合在一起，以防止米飯留在內鍋的內表面上。 |
| | 米飯不太熱 | <ul style="list-style-type: none"> 請在上桌之前「加熱」。(第 12 頁) 電飯煲插頭是否從插座脫落? |
| 溫 水 · 飯 煮 | 漏汽 ※煮好飯之後檢查 | <ul style="list-style-type: none"> 是否有任何異物黏到內蓋墊圈、內鍋邊緣或煲體上? (第 5 頁) 內蓋墊圈是否出現任何刮擦? 內蓋 / 內鍋是否出現任何變形? 內蓋是否正確裝上? (第 19 頁) |
| | 沸溢 噴濺 | <ul style="list-style-type: none"> 是否存在米量少、水量多、大米未淘洗乾淨的問題? 您是否錯誤使用煮粥功能表? (第 8 頁) 是否有任何異物黏到溫度感應器上? 蒸汽匣是否變髒? 內蓋、蒸汽匣是否正確裝上? |
| | 內鍋上出現薄膜。 | <ul style="list-style-type: none"> 扁平狀薄膜是米飯中溶化且變乾的甜味成分(澱粉)。 此情況屬於正常現象。 |
| | 內蓋、內鍋等出現水滴。 | <ul style="list-style-type: none"> 水滴可能出現在內蓋、內鍋等，以防止變乾。 此情況屬於正常現象。 |
| | 打開蓋子時，水滴從墊圈上滴落。 | <ul style="list-style-type: none"> 打開蓋子時，可能會有液體從煲體上滴落，具體取決於打開蓋子的時間、室溫等。 是否有任何異物黏到溫度感應器上 / 內鍋的外部? |
| 定 預 約 設 定 | 立即開始煮飯 | <ul style="list-style-type: none"> 如果預約時間小於標準煮飯時間(第 8 頁)，電飯煲將立即開始煮飯。 時鐘顯示採用 24 小時制。是否弄錯上午和下午? 當前時間是否正確? 鋰電池電量是否用完? (第 22 頁) |
| | 米飯未在預約時間烹煮 預約操作無法完成。 | <ul style="list-style-type: none"> 如果室溫和水溫較低，米飯將約晚 10 分鐘開始烹煮。 設定預約操作時，內鍋是否正確放入電飯煲? 您是否忘記設定電飯煲的預約操作或忘記按 COOK「烹煮」鍵等類似的操作? |
| 示 指 · 操 作 | 難以蓋上蓋子。 無法蓋上蓋子。 | <ul style="list-style-type: none"> 內蓋是否正確裝上? 為防止忘記裝上內蓋，在未裝上內蓋的情況下無法完全蓋上外蓋。(第 19 頁) 鉤式按鈕間隙中是否有任何異物? (第 19 頁) |
| | 無法執行關鍵操作。 | <ul style="list-style-type: none"> 插頭是否插上? 內蓋是否裝上? 顯示面板上是否顯示「C14」、「F01」、「F02」等? (第 23 頁) 選擇「食物製作」功能表時，如(發酵)，即使按「預約」鍵，此鍵也不會起作用。 |
| | Cook「烹煮」指示燈熄滅。操作半途中止。 | <ul style="list-style-type: none"> 如果錯按 OFF「關閉」鍵或停電持續較長時間，電源將切斷。 |
| | 顯示的剩餘煮飯時間與實際煮飯時間不一致。 | <ul style="list-style-type: none"> 顯示的剩餘煮飯時間可能會與實際煮飯時間不一致。 這並非電飯煲發生故障。請參見第 9 頁「煮飯時間顯示」。 |
| | Keep Warm「保溫」模式中的花費時間指示燈閃爍。 | <ul style="list-style-type: none"> 這表明米飯保溫時間較長，請停止保溫。(第 12 頁) |
| | C○○ 或者 F○○ 顯示。 | <ul style="list-style-type: none"> 請參見第 23 頁「錯誤指示」。 |
| | | |

(續)

如果出現問題 (續)

| 故障情況 | | 原因 / 調查點 (參考頁) |
|------|--------------------------|---|
| 食物製作 | 食物製作花費的時間較長。 設定時間不減少。 | <ul style="list-style-type: none"> 設定時間從「準備烹煮」溫度開始算起。但是，需要一些時間進行加熱，直至達到準備烹煮的溫度。因此，實際烹煮時間比設定時間長。 |
| | 食物無法煮熟。 | <ul style="list-style-type: none"> 已煮好食物的熟度因配料和測量方法而異。請檢查並確認烹煮程序及烹煮時間。 下列因素可能導致烹煮失敗、漏汽或蓋子無法蓋好。(第 21 頁) 異物黏到溫度感應器上。內鍋變形。煮好的食物留在鍋內。停電。電飯煲連接插頭未插入插座。(第 22 頁) |
| 其他 | 出現塑膠氣味。 | <ul style="list-style-type: none"> 開始使用時，可能出現難聞的氣味，但氣味在使用之後逐漸消失→ 如果感到擔心，請透過煮沸清洗電飯煲。(第 19 頁) |
| | 內鍋的外表面有刮擦和污垢。 | <ul style="list-style-type: none"> 使用之後，塗層外表面可能刮擦或變髒，但對烹煮和保溫品質無影響。 |
| | 烹煮食物時，斷路器斷開。 | <ul style="list-style-type: none"> 如果電飯煲與其他電器同時使用，功率消耗可能超過額定值，導致斷路器切斷電源。請使用單獨的插座。 |

如果停電

如果電飯煲連接插頭鬆脫，或者斷路器切斷電源，請按電飯煲插頭中途拔出時的處理方式操作。

| | |
|------------|--|
| 在預約烹煮期間 | <ul style="list-style-type: none"> 恢復電力之後，米飯將按預約時間烹煮。 如果預約烹煮開始時間已經過去，電飯煲將立即開始煮飯。 |
| 在煮飯期間 | <ul style="list-style-type: none"> 恢復電力之後，電飯煲立即開始煮飯。 |
| 在保溫 / 蒸煮期間 | <ul style="list-style-type: none"> 恢復電力之後，電飯煲操作將處於 Keep Warm「保溫」模式。 |

※如果停電持續較長時間，米飯可能無法煮好。

鋰電池

在電源插頭接通的情況下，安裝在電飯煲中的鋰電池可在室溫下連續使用 4-5 年。

如果使用鋰電池，即使電源插頭斷開，當前時間仍將顯示，設定時間仍儲存在電飯煲中。

如果顯示屏熄滅或閃爍 0:00，則意味著電池壽命到期。

即使當前時間與設定時間消失，電飯煲也可照常煮飯。

(按「取消」按鈕將停止閃爍 0:00。)

切勿將鋰電池掉入水中，或拆卸、加熱鋰電池，或給其充電。

錯誤指示

請按 OFF「關閉」鍵，將電源插頭從電源插座拔出，然後採取以下行動。

| 錯誤顯示 | 調查 / 行動 | 重新啟動 |
|--------------|--|--|
| E 14 | <ul style="list-style-type: none"> • 是否為 220V 電源插座? → 請將電源插頭插入 220V 電源插座。 | 採取行動後，插入電源插頭。 按  。 (錯誤指示將消失。) |
| F 01 F 02 | <ul style="list-style-type: none"> • 這表明溫度感應器、印刷電路板等發生故障。 → 請聯絡 Toshiba 服務中心進行維修。 | 等到內鍋、內蓋、電飯煲的內側冷卻。然後，重新啟動。 |

規格

| 系列 | RC-10NAF | RC-18NAF | RC-10NAFI | RC-18NAFI | |
|--------------|---------------|----------|----------------------|-----------|---------|
| 電源 | 220 V ~ 50 Hz | | 220-240 V ~ 50-60 Hz | | |
| 功率消耗 (烹煮) | 600 W | 800 W | 600 W | 800 W | |
| 主體尺寸 | 闊度 | 25.3 cm | 28.1 cm | 25.3 cm | 28.1 cm |
| | 深度 | 33.8 cm | 36.5 cm | 33.8 cm | 36.5 cm |
| | 高度 | 21.1 cm | 24.5 cm | 21.1 cm | 24.5 cm |
| 主體重量 | 3.5 kg | 4.4 kg | 3.5 kg | 4.4 kg | |

TOSHIBA

