

TOSHIBA

前置式洗衣乾衣機

用戶手冊

型號:

TWD-BN90GF4H

閱讀須知 

使用前，請先閱讀所有安裝指南及說明。請嚴格按照指南操作。請妥善保管操作指南，以備日後查閱。出售或轉讓設備時，請將本操作指南一併轉交新用戶。

目錄

安全須知

- 安全須知 2

安裝

- 產品說明 11
- 安裝 12

操作

- 快速啟動 16
- 每次洗滌前 18
- 洗滌劑分配器 19
- 控制面板 20
- 程序 21
- 功能選項 23
- 其他功能 24
- TSmartLife 應用程式連接指南 28

維護

- 清潔和維護 31
- 故障排除 34
- 技術規格 35

安全須知

■ 安全須知

為保障您的安全，請務必按本手冊要求操作，以盡量降低火災、爆炸、觸電風險，避免造成財產損失和人員傷亡。符號說明：

警告！

該標誌表示存在潛在危險。如不妥善避免，可能造成死亡或重傷。

警告！

該標誌表示存在潛在危險。如不妥善避免，可能造成輕微傷、財產損失或環境損害。

注意！

該標誌表示存在潛在危險，可能造成輕微傷。

警告！

觸電危險

- 如果電源線損壞，必須由製造商、其代理服務商或其他具備相關資質的人員進行更換，以避免發生危險。
- 損壞的設備必須由製造商、其代理服務商或其他具備相關資質的人員妥善維修後方可繼續使用！小心觸電！

安全須知

- 維修前請拔下電源插頭。
- 設備必須接地。一旦發生故障或損壞，接地將提供一條電阻最小的電流通路，從而降低觸電風險。
- 設備電源線自帶接地導線和接地插頭。插頭所用的插座應根據當地法規和條例妥善安裝並接地。
- 如果使用未接地插座，或插座的地線與插頭的地線不匹配，導致設備連接不當，則可能造成觸電。如無法確定設備是否妥善接地，請諮詢具備資質的電工或維修服務人員。
- 請勿更換設備附帶電源線。如果電源線與插座不匹配，則請具備資質的電工重新安裝合適的插座。
- 必須由具備資質的技師根據製造商指南和當地安全法規安裝水路和電路。
- 清潔和維護前，請先拔下電源插頭。
- 請勿使用額定電流低於設備額定電流的插座。請勿用濕手插拔開關。
- 洗衣結束後，請記得及時斷開水路和電路。

安全須知

兒童風險

- 肢體、感官和精神機能減退的人員，以及缺乏相關經驗和知識的人員（包括兒童）必須在他人監護和指導的情況下，方能使用本設備。監護人應負責使用人的安全。
- 請妥善照看兒童，避免其在設備上玩耍。
- 不應由無人監督的兒童清潔或維護設備。
- 動物或兒童可能會進入設備。啟動設備前請先檢查。
- 設備運行期間，玻璃門可能會很燙。請確保兒童和寵物遠離運行中的設備。

歐洲地區使用須知：

- 八歲以上兒童，肢體、感官或精神機能減退人員，以及缺乏相關經驗和知識的人員，可以在他人監督和指導下，了解相關危險，並安全地使用本設備。
- 三歲以下兒童不得在無人監督的情況下靠近本設備。

安全須知

小心爆炸

- 請勿用本設備清洗用可燃物或爆炸物(如蠟、油、油漆、汽油、脫脂劑、乾洗劑、煤油等)清潔、清洗、浸泡過的物品,或沾有此類物質的物品。否則可能導致火災或爆炸。
- 不得用洗衣機清洗用工業化學製劑清潔過的物品。

安裝位置及周邊環境

- 請將洗滌用品和其他添加劑放置於兒童不能接觸的安全位置。
- 請勿將設備安裝於地毯上。一旦地毯遮蓋設備開口,即可能損壞設備。
- 請勿使設備靠近熱源或受到陽光直射,以避免塑膠和橡膠零件損壞。
- 請勿在潮濕環境,或含有爆炸性或腐蝕性氣體的環境中使用本設備。如果設備漏水或濺水,則應令其在戶外自然風乾。
- 設備安裝位置前方不得有可以上鎖的門或滑門,洗衣乾衣機鉸鏈門的對面不得有其他鉸鏈門。
- 室內溫度低於 5°C 時,請勿使用本設備。否則可能導致設備零件損壞。如果必須使用本設備,請務必在使用結束後將水排淨(參閱「維護——排水泵濾網清潔」),以避免水結冰造成損壞。
- 請勿在設備附近使用易燃噴霧或物質。

安全須知

- 使用設備前，拆除所有包裝材料和運輸用螺栓。如未妥善拆除，可能會造成嚴重損壞。
- 該設備配備一個單進水閥，只能連接冷水。
- 安裝後，必須確保電源插頭位於易插拔的位置。
- 首次洗滌衣物前，應先使機器空轉運行一個完整的程序。
- 使用烘乾機之前，必須先校準設備。
- 請勿在設備上放置水箱和加熱裝置等重物。
- 必須使用隨設備提供的新軟管，不得重複使用以前的舊軟管。
- 最高進水壓力為 1 MPa。
最低進水壓力為 0.05 MPa。

電氣連接

- 確保電源線未纏繞設備，否則可能造成損壞。
- 設備應連接帶保險絲保護的接地插座。保險絲參數參閱「技術規格」表。應由具備資質的電工負責接地安裝。確保按照當地法規安裝設備。
- 必須由具備資質的技師根據製造商指南和當地安全法規進行水電連接。
- 請勿使用多個插頭或加長電源線。
- 設備不得使用定時器等外部開關裝置，也不得接入定期開關電路。
- 如果周圍有易燃氣體，請勿拔出電源開關。
- 切勿用濕手插拔開關。
- 插拔開關時，請握住開關，切勿拉扯電源線。
- 如果不使用設備，請拔下電源。

安全須知

水路連接

- 檢查水壓變化是否導致進水管、水龍頭和出水管出現問題。如果連接鬆動或漏水，則關掉水龍頭，然後進行維修。待具備資質的人員將所有軟硬管連接妥當後，方可使用設備。
- 必須妥善安裝並保護進出水軟管。否則可能發生漏水。
- 設備中有水時，請勿拆除排水泵濾網。水量過大可能會導致漏水，水溫過高可能會導致燙傷。

設備損壞風險

- 本產品僅適合家用，不適用於機器洗滌織物。
- 切勿攀爬或坐於設備頂部。
- 切勿倚靠設備門體。
- 切勿大力關門。如果發現關門困難，請檢查是否放入衣物，以及衣物是否放置妥當。
- 禁止用本設備清洗地毯。

安全須知

使用和維護

- 烘乾程序結束前，請勿關閉洗衣乾衣機。如果必須關閉，請務必快速取出衣物並將其展開，以使熱氣消散。
- 不得用洗衣乾衣機清洗用工業化學製劑清潔過的物品。小心爆炸。
- 滾動轉動時，請勿將手伸入。
- 首次洗滌衣物前，先使設備空轉完成一個完整的程序。建議使用「清潔滾筒」程序。
- 請勿使用易燃、易爆或有毒溶劑。請勿使用汽油或酒精等作為洗滌劑。只能使用適合洗衣乾衣機的洗滌劑。
- 清空所有衣物口袋。硬幣、胸針、釘子、螺絲、石頭等尖銳硬物可能會嚴重損壞設備。
- 使用設備前，取出口袋裡的打火機、火柴等物品。
- 請勿用設備烘乾未經洗滌的衣物。
- 沾有食用油、丙酮、酒精、石油、煤油、去污劑、松節油、蠟和除蠟劑等物質的衣物必須先用熱水加大量洗滌劑清洗，然後才能烘乾。
- 本設備不能用於烘乾帶有泡沫橡膠（乳膠海綿）、防水織物、橡膠背襯物品，以及帶有泡沫橡膠墊的衣物或枕頭。
- 如需使用織物柔順劑或類似產品，請按照使用建議使用。
- 切勿強行開門。程序結束後，門將快速解鎖。
- 切勿大力關門。如果發現關門困難，請檢查衣物是否放置妥當。
- 開門前，先檢查筒內的水是否已完全排出。如果發現筒內有水，請勿開門。
- 設備排放洗滌熱水時，請注意不要燙傷。
- 洗滌期間，請勿手動加水。
- 程序結束後，請先等待兩分鐘再開門。

安全須知

- 清潔和維護設備前，以及每次使用結束後，請拔下設備電源並關閉水龍頭。
- 請勿向設備潑水進行清洗。小心觸電！
- 為避免危險，只能由製造商、其代理服務商或其他具備相關資質的人員進行維修。如因未授權人員干預導致損壞，生產商概不負責。

運輸

- 運輸前：
 - 應由專業人員重新將螺栓裝回設備；
 - 應排出設備中的積水；
- 該設備較重。運輸時需注意安全。提起設備時，請勿抓握設備的突出部分。請勿將設備門當作把手。

預計用途

- 本設備僅適合家用，只能用於可以機洗和烘乾的家庭衣物。該設備僅適合室內使用，且不能嵌入式使用。使用時必須遵守本手冊指南。本設備不適用於商業用途。
- 其他用途均不適用。如因使用不當造成設備損壞或人員受傷，生產商概不負責。
- 本設備適用於家庭和類似應用環境，如：
 - 商店、辦公室和其他工作環境中的員工廚房區域；
 - 農舍；
 - 供酒店、旅館和其他居住類環境的客戶使用；
 - 提供住宿和早餐服務的旅店環境；
 - 街區、公寓或自助洗衣房公共使用。

安全須知

環境

舊設備處理

歐洲地區使用須知

本設備按照 2012/19/EU 廢棄電子電機設備指令（WEEE）要求黏貼標籤。該指令建立了整個歐洲範圍內廢棄電子電機設備的回收利用框架。

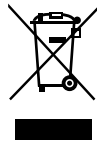

帶有該標誌的設備不應作為家庭垃圾處理！

其他地區使用須知

該設備不附帶上述標誌。如需處理設備，請諮詢當地機構或零售商關於設備回收和處理的相關資訊。

安裝

■ 產品說明

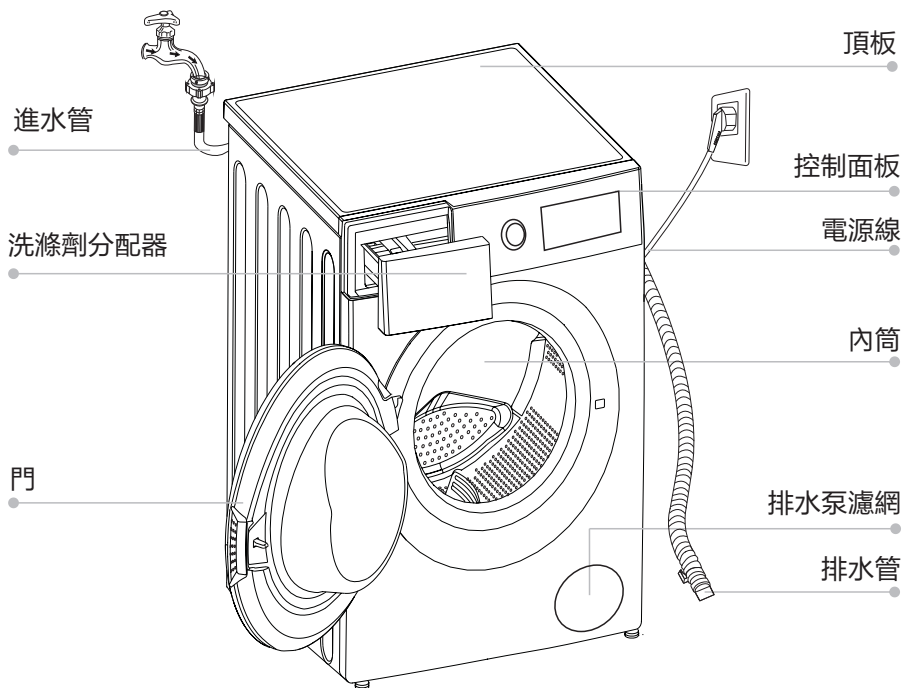

注意!

- 產品示意圖僅供參考，請以實物為準。

配件

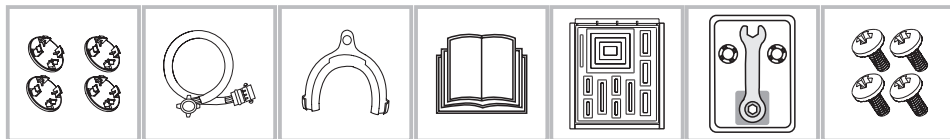

運輸孔堵蓋

冷水進水管

排水管支架 (選配)

用戶手冊

防鼠板 (選配)

裝配扳手 (選配)

螺絲 (選配)

安裝

■ 安裝

安裝區域

⚠ 警告!

- 為避免設備晃動，請務必確保安裝穩定性。
- 確保產品未壓住電源線。

安裝設備前，請根據下文選擇安裝區域：

1. 堅硬、乾燥、平整的地面；
2. 避免太陽直射；
3. 室內溫度高於 5°C；
4. 遠離煤、氣等熱源。

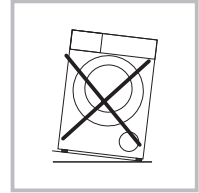
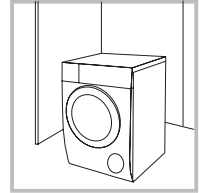

設備開箱

⚠ 警告!

- 包裝材料（如塑膠膜、填充泡沫等）可能會導致兒童陷入危險。
- 可能會造成窒息！請避免兒童接觸包裝材料。

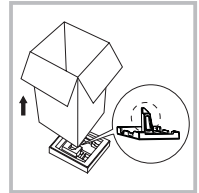

1. 拆開紙板箱，取出填充泡沫。
2. 提起設備，取下包裝底板。取出底部泡沫時，確保小三角泡沫連同底部一起取出。如果不行，可以將設備側面放倒，然後手動從底部取下小泡沫。
3. 拆下固定電源線和排水管的膠帶。
4. 從內筒中取出進水管。

拆下運輸螺栓

⚠ 警告!

- 使用設備前，必須取下背面的運輸螺栓。
- 如需移動設備，會再次使用運輸螺栓。因此，請妥善保管。

按照下述步驟拆下螺栓：

1. 用扳手擰鬆 4 顆螺栓，然後將其取下。
2. 用運輸孔堵蓋堵上螺栓孔。
3. 妥善保管運輸螺栓，以備日後使用。

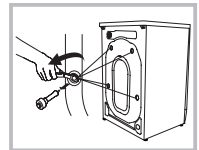

安裝

將設備放平

⚠ 警告!

- 用水平儀檢測設備放置是否平衡穩妥。
- 如果沒有水平儀，則按下述方法檢查。

1. 檢查設備是否左右平衡

- 取一根長棍，在其末端繫上一根繩子。在繩子末端掛一個重物。
- 令繩子從設備頂板上垂下。調整支腳，直到“a”和“b”之間的差值小於 1 cm。

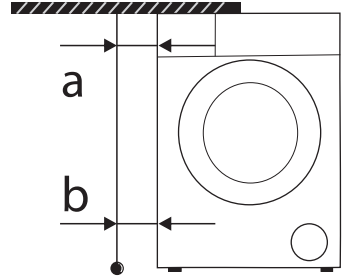

2. 檢查設備是否前後對齊

- 將棍放在控制面板中間，然後將繩子掛在設備前方。
- 使繩子頂端與控制面板邊緣保持 10 cm 的距離。調整支腳，直到“c”達到 3.5~4.5 cm（“c”是繩子與前箱體底部之間的距離）。

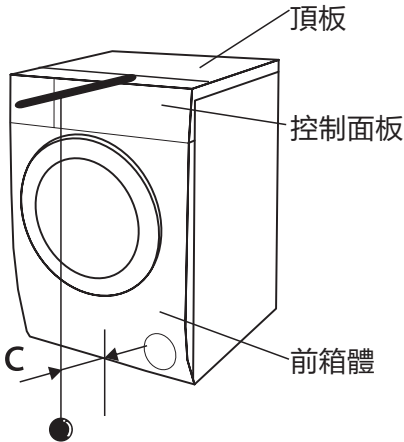

安裝

將設備放平

⚠ 警告!

- 必須擰緊全部四個支腳的鎖緊螺母，使其牢固連接到箱體。

1. 檢查支腳是否牢固連接到箱體。如未連接牢固，將其轉回原位，然後擰緊螺母。
2. 擰鬆螺母，轉動支腳，直到其與地板緊密接觸。
3. 調整支腳，然後用扳手將其擰緊。確保設備保持穩定。

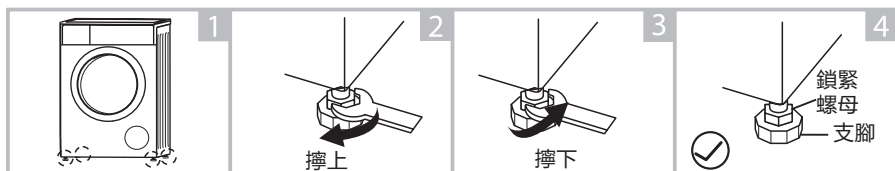

連接進水管

⚠ 警告!

- 為避免漏水或損壞，請按本章指南操作。
- 請勿扭結、擠壓或更改進水管。

按照說明連接進水管。共有兩種連接方式。

1. 進水管連接普通龍頭。

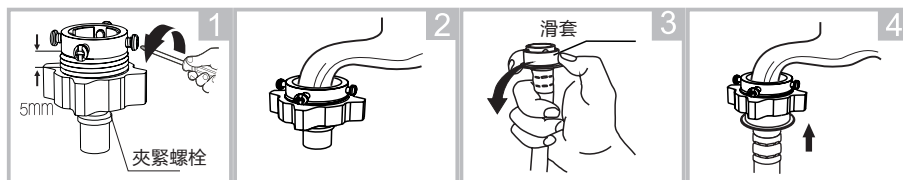

擰鬆夾緊螺母和四個螺絲。將龍頭端部用力壓入夾緊螺母內的橡膠圈，然後擰緊 4 顆螺絲。

按住滑套，將進水管插入連接座。

連接完成。

2. 進水管連接螺旋式水龍頭。

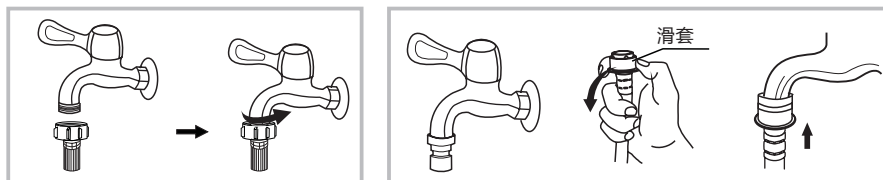

帶螺紋的水龍頭和進水管

洗衣機專用龍頭

安裝

將進水管的另一端接入設備背面的進水閥，然後順時針擰緊進水管。

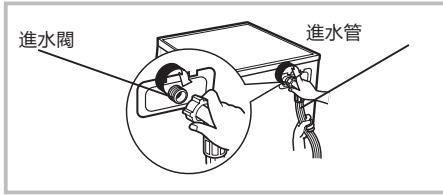

排水管

⚠ 警告!

- 切勿扭結或延長排水管。
- 排水管應妥善放置，否則可能導致漏水，進而造成損壞。

排水管末端有兩種放置方式：

1. 如果排水管要放入地面排水孔，則應將其放入排水口內，然後將排水管固定在設備背面，以防止水從內筒中溢出。
2. 連接到水槽的支排水管。

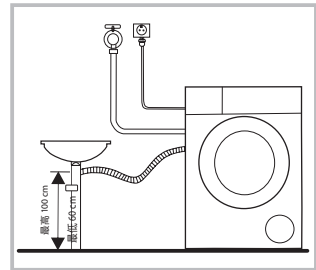
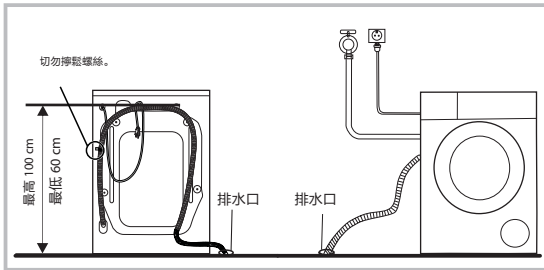

📌 注意!

- 如果設備配備排水管支架，則請按照下述步驟安裝。

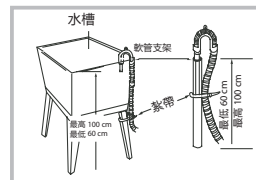
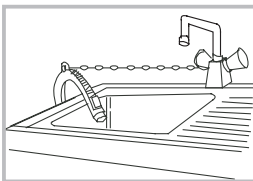

⚠ 警告!

- 安裝排水管時，請用繫帶妥善固定。
- 如果排水管過長，則請勿強行將其裝入設備，否則會導致異常噪音。

■ 快速啟動

小心!

- 洗滌前，請確保設備安裝妥當。
- 首次洗滌前，先按照下述步驟，使洗衣乾衣機空轉完成一個完整的程序。建議使用「清潔滾筒」程序。

操作

1. 洗滌前

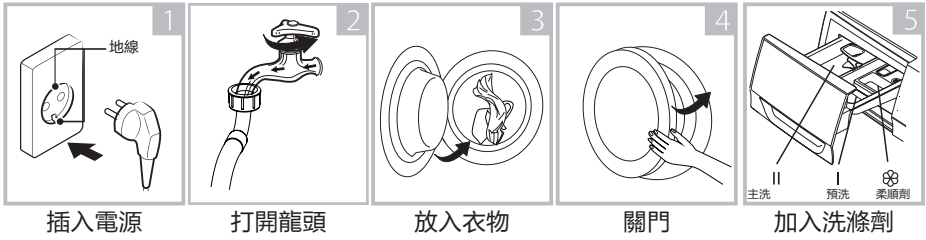

2. 洗滌

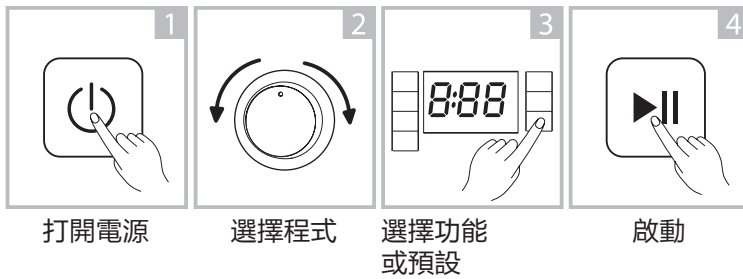

注意!

- 如果選擇預設模式，則可以跳過第 3 步。

3. 洗滌後

蜂鳴器響起，屏幕顯示「結束」。

操作

■ 每次洗滌前

- 洗衣乾衣機的工作溫度應為 5°C-40°C。如果溫度低於 0°C，則進水閥和排水系統可能發生損壞。如果設備所在環境溫度低於 0°C，則使用前，應將設備轉移到正常環境溫度條件下，以確保進水管和排水管不會凍結。
- 洗滌前，請查看標籤及洗滌劑使用說明。請使用機洗適用無泡或低泡洗滌劑。

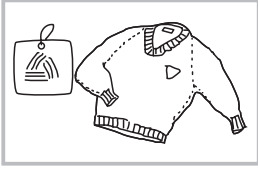

查看標籤

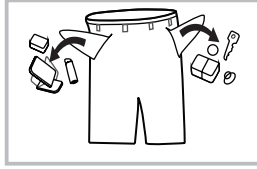

取出口袋中的物品

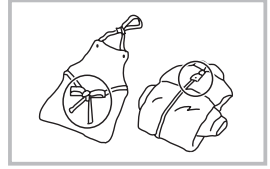

將長帶打結，拉鏈拉上，
鈕扣扣好



將小件衣物放入網袋

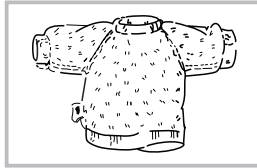

表面易起球的衣物和長
絨衣物翻面後再洗滌

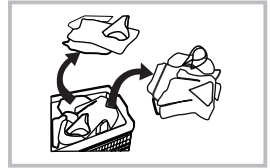

不同材質的衣物分開洗滌

⚠ 警告!

- 如果只洗一件衣物，設備可能會嚴重失衡，觸發警報。因此，建議多加入一兩件衣物同時洗滌，以使洗滌過程更加平穩。
- 請勿將煤油、汽油、酒精或其他易燃物質浸泡過的衣物放入設備洗滌。
- 請勿用本設備清洗、脫水或烘乾防水座椅、墊子或衣物。

操作

■ 洗滌劑分配器

- | 預洗洗滌劑
- || 主洗洗滌劑
- ☼ 柔順劑

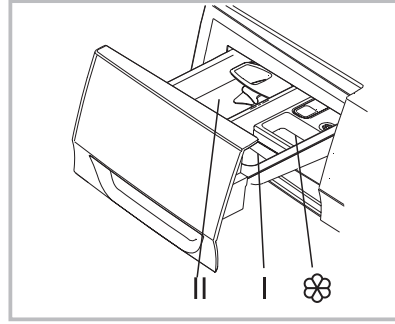

拉出分配器

⚠ 警告!

- 只有在具備預洗功能的設備上選擇預洗程序後，才需要在預洗洗滌劑盒內加入洗滌劑。

程序			☼	程序			☼
棉質衣物	○	●	○	防敏洗衣		●	○
THE GREAT WAVES™	○	●	○	羊毛衣物		●	○
混合衣物	○	●	○	淨烘乾			
省電洗衣		●	○	定時烘乾			
淨脫水				12 分鐘快洗		●	○
清潔滾筒							

- 必須使用
- 選擇使用

📌 注意!

- 為了達到最佳洗滌效果，同時節水省電，請根據不同的溫度選擇合適的洗滌劑。
- 使用洗衣粉，以避免阻塞。長時間不使用裝置時，請定期清潔分配器。

操作

■ 控制面板

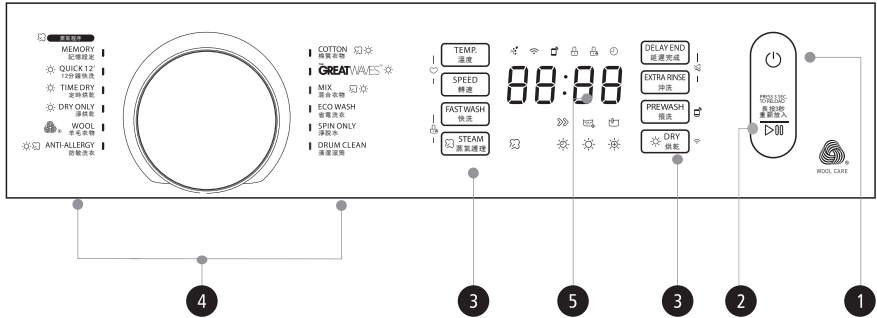

📌 注意!

· 面板示意圖僅供參考，請以實物為準。

1 開 / 關

設備已開啟 / 關閉。

2 啟動 / 暫停

按下該按鈕，可啟動或暫停洗滌程序。

3 功能選項

可以選擇其他附加功能。選定後，對應的按鍵將亮起。

4 程序

根據洗衣類型選擇對應的程序。

5 顯示屏

顯示屏顯示設備設置、預計剩餘時間、功能選項，以及洗衣機狀態資訊。程序運行期間，顯示屏持續顯示。

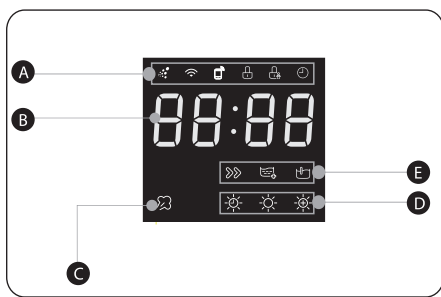

A UFB - 無線網路 - 遠端控制 - 門鎖 - 兒童鎖 - 延遲完成

B 洗滌時間 延遲完成時間 錯誤 完成
0:55 2H E30 End

C 蒸氣護理

D 定時烘乾 - 正常烘乾 - 強力烘乾

E 快洗 - 沖洗 - 預洗

操作

■ 程序

程序	烘乾功能	洗滌容量 / 烘乾容量 (kg)	預設時間
棉質衣物	☀	8.0 / 5.0	1:18
THE GREAT WAVES™	☀	8.0 / 5.0	3:47
混合衣物	☀	8.0 / 5.0	1:10
省電洗衣		4.0 / -	0:55
淨脫水		8.0 / -	0:12
清潔滾筒		-	1:18
記憶設定	☀	8.0 / 5.0	1:18
12 分鐘快洗	☀	1.0 / 1.0	0:12
定時烘乾	☀	- / 5.0	0:40
淨烘乾	☀	- / 5.0	3:00
羊毛衣物		2.0 / -	1:07
防敏洗衣	☀	8.0 / 5.0	4:31

📌 注意!

- 「定時烘乾」程序中，根據需烘乾的衣物重量，按「烘乾」鍵，選擇烘乾時間（00:30、01:00、01:30、02:00、03:00）。該程序預設包含 10 分鐘脫水時間，因此，實際顯示時間為 00:40、01:10、01:40、02:10、03:10。
- 「淨烘乾」程序的預設顯示時間可能與實際時間不同。實際烘乾時間會根據衣物重量和材質自動調整。

參考烘乾時間：

棉質衣物 (kg)	3 kg	4kg	5kg
預計時間 (min.)	150'	200'	230'

- 本表中的參數僅供用戶參考。實際參數可能有所不同。

操作

■ 程序

可根據洗衣類型選擇合適的程序。

程序	
棉質衣物	棉麻材質的耐磨面料、耐高溫面料。
定時烘乾	根據手動設定的時間烘乾衣物。
混合衣物	棉麻織物及合成纖維織物混洗。
省電洗衣	節能洗滌。
12 分鐘快洗	少量輕度髒污衣物快洗。
防敏洗衣	60°C 高溫消毒，令衣物加倍清潔，達到防過敏效果。
淨脫水	根據選定轉速脫水。
 THE GREAT WAVES™	洗滌色彩鮮艷的衣物，可以更好地護色。 低溫水洗，洗淨效果優異。
清潔滾筒	本設備專用程序，清潔內筒和外筒。90°C 熱水清潔內筒和外筒。 不能用該程序洗滌衣物。 加入適量漂白劑，可使清潔滾筒效果更佳。用戶可根據需要定期運行此程序。
淨烘乾	根據衣物重量自動設定烘乾時間進行烘乾。
羊毛衣物	手洗或可機洗純羊毛或混羊毛面料。輕柔洗滌，避免衣物縮水。 洗滌期間停頓時間較長。
記憶設定	保存所需程序，並自定義程序設置。 根據選定程序選擇程序設置。



WOOL CARE

國際羊毛局（The Woolmark Company）批准使用本設備的羊毛護洗程序洗滌可機洗羊毛製品。洗滌時應按照製衣用標籤說明和本設備製造商提供的指南進行操作。

M2139

操作

■ 功能選項

程序	預設溫度(°C)	預設脫水轉速(rpm)	功能選擇
最高 1400			
棉質衣物	40	1000	🕒 » 🌀 📏 🌞
THE GREAT WAVES™	20	1000	🕒 » 🌀 📏 🌞
混合衣物	40	1000	🕒 » 🌀 📏 🌞
省電洗衣	30	800	🕒 🌀
淨脫水	-	1000	🕒
清潔滾筒	90	--	🕒
記憶設定	40	1000	🕒 » 🌀 📏 🌞
12 分鐘快洗	低溫	800	🕒 🌞
定時烘乾	-	1200	🕒 🌞
淨烘乾	-	1200	🕒 🌞
羊毛衣物	40	600	🕒 🌀
防敏洗衣	60	800	🕒 🌀 🌞

📌 注意!

- 該表列出了各程序的可調整選項。

操作

■ 其他功能



重新放入衣物

進入洗滌程序後，仍可加入衣物。

請按照下述步驟操作：

1. 長按 [啟動 / 暫停] 鍵 3 秒。
2. 等待內筒停止轉動。
3. 門已解鎖。
4. 將衣物放入筒內。
5. 關門，然後按下 [啟動 / 暫停] 鍵。



長按 [啟動 / 暫停] 鍵 3 秒。



重新放入衣物。



啟動 / 暫停



小心!

- 水位低於門下緣，或水溫過高時，請勿重新放入衣物。



記憶設定

設備會自動保存經常使用的程序。

請按照下述步驟操作：

1. 選擇程序。
2. 設置洗滌時間、漂洗次數和脫水時間。
3. 設置選項。
4. 長按 [溫度] 鍵和 [轉速] 鍵 3 秒。



兒童鎖

避免兒童誤操作。



開啟 / 關閉



啟動 / 暫停



長按 [快洗] 和 [蒸氣護理] 3 秒，
直到蜂鳴器報警。



小心!

兒童鎖啟動後，顯示屏會交替顯示“CL”和剩餘時間。此時如果按其他鍵，兒童鎖指示燈將閃爍。

程序結束後，顯示屏將交替顯示“CL”和 [完成] 。

兒童鎖啟動後，除 [開啟 / 關閉] 按鍵和兒童鎖按鍵以外的其他所有按鍵功能都將禁用！
只有同時按下 [快洗] 和 [蒸氣護理]，才能解除兒童鎖！
選擇下一個程序前，請先解除兒童鎖！

操作



延遲完成

設置延遲完成功能。

1. 選擇一個程序。
2. 按下「延遲完成」按鍵，選擇時間（0-24 小時）。
3. 按下「啟動 / 暫停」鍵進入預約運行。



開啟 / 關閉



選擇程序



設定時間



啟動

取消預約功能：

按下「延遲完成」鍵，直到屏幕顯示 0 小時。應在程序啟動前取消預約。如果程序已經啟動，應按「開啟 / 關閉」鍵，重設程序。

⚠ 小心!

- 如果設備運行期間斷電，專用記憶體會保存選定程序。供電恢復後，選定程序會繼續運行。



蒸氣護理

「蒸氣護理」功能可以滲透纖維，有效殺滅細菌，防止異味。運行「棉質衣物」、「混合衣物」和「防敏洗衣」程序時，可以選擇「蒸氣護理」功能。

操作



烘乾

反覆按「烘乾」鍵可選擇烘乾等級：

1. 正常烘乾
2. 強力烘乾
3. 定時烘乾

定時烘乾：按照設定時間完成衣物烘乾。
(30/60/90/120/180 分鐘)

注意!

• 烘乾提示

- 烘乾前，應先徹底脫水衣物。
- 為保證烘乾效果，應根據面料類型和烘乾溫度將衣物分類。

• 檢查衣物洗滌標籤，按照說明洗滌。



可滾動烘乾。



低溫滾動烘乾。



中溫滾動烘乾。



不可滾動烘乾。

• 不適合烘乾的衣物

- 特別精緻的衣物，如合成纖維窗簾、羊毛製品、絲織品、帶有金屬配件的衣物、尼龍絲襪，以及滑雪衫、床單被面、被褥、睡袋、羽絨被等厚重衣物不可烘乾。
 - 帶有泡沫橡膠墊或與泡沫橡膠類似材料襯墊的衣物不能用機器烘乾。
 - 含有定型乳液或髮膠、指甲溶劑或類似溶液殘留物的織物不得用機器烘乾，以免產生有毒蒸氣。
- 烘乾毛衣、毛褲、帶有小襯墊的衣物以及其他不易乾的衣物時，衣物重量不宜少於 1 kg。



預洗

預洗功能可以在主洗之前對衣物進行預先清洗。

適合用於清洗衣物表面的浮塵。

選擇預洗功能時，需要在洗滌劑分配器的 (I) 盒內加入預洗劑。



沖洗

選擇預洗後，設備將增加一次漂洗。



快洗

該程序洗滌時間短。

操作

轉速

轉速

按 [轉速] 鍵，選擇脫水速度。
速度：0-600-800-1000-1200-1400

溫度

溫度

按此鍵調節水溫。
顯示屏顯示 "--"，表示冷水洗滌。



蜂鳴器靜音

長按 [延遲完成] 和 [沖洗] 3 秒，蜂鳴器將靜音。
如需啟動蜂鳴器功能，再次長按此鍵 3 秒。
設備將一直保持該設置，直到再次重設。



UFB 功能

- 超微泡 (UFB) 指肉眼不可見的、比棉纖維間隙更小的納米級氣泡。
 - 超微泡可以活化衣物面料內的深層污漬，提高去污效果。
 - 所有洗滌程序均帶有 UFB 功能。
-



無線網絡

無線網絡功能開啟方法

1. 長按 [烘乾] 鍵 3 秒，開啟無線網絡功能，也可配置和重設網絡。

無線網絡功能關閉方法

1. 長按 [溫度] 鍵 3 秒，關閉無線網絡功能。
 2. 或拔下設備電源插頭。
-



遠端控制

遠端控制開關。如需通過手機遙控設備，需長按 [預洗] 鍵 3 秒。為保證設備運行安全，需滿足下述條件方能使用手機遙控：

1. 設備需聯網；
2. 筒門需關閉。

備註：

- 門未關時不能使用遠端控制功能。
 - 每次程序結束時，遠端控制功能自動關閉。如果需要再次使用遠端控制功能，需要重新開啟。
-

操作

■ TSmartLife 應用程式連接指南

開始前，請先確保：

1. 您的手機已經連接到家中的無線網絡，且您已知曉聯網密碼。
2. 確保您位於設備附近。
3. 無線路由器的 2.4 GHz 頻段無線信號可用。

按照下述步驟，進入遠端控制狀態

下載 TSmartLife 應用程式

進入應用程式市場（Google Play Store、Apple App Store），搜尋“TSmartLife”，找到該應用程式。下載程式到您的手機並安裝。您也可以掃描下方二維條碼下載該程式。



註冊並登入

打開 TSmartLife 應用程式，創建一個新帳號，然後開始使用（您也可以透過第三方帳戶註冊）。如果您已有帳戶，請使用該帳戶登錄。



將您的設備連接到 TSmartLife

- 1: 請確保您的手機已經連接到無線網絡。

如果尚未連接，請進入[設置]，打開無線網絡連接，選擇並連接無線網絡。同時請打開手機藍牙。

如果尚未開啟藍牙，請進入「設置」開啟。

- 2: 請打開您的設備。
- 3: 在手機上打開 TSmartLife 應用程式。

操作

- 4: 彈出「發現附近智能設備」訊息後，點擊新增。



- 5: 如果沒有彈出訊息，請在頁面上選擇“+”，然後在列出的附近的設備中選中您的設備。如果列表中沒有您的設備，則請按設備類別和設備型號手動新增設備。

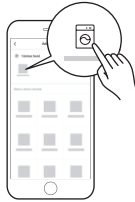

- 6: 根據應用程式說明將您的設備連接到無線網絡。
如果連接失敗，請按照應用程式說明繼續操作。



操作

無線網絡狀態指示燈

	緩慢閃爍	等待連接
	快速閃爍	連接中
	滿格快速閃爍	已連接到無線路由器

注意

- 確保設備電源已開啟。
- 將設備連接到網絡時，請確保您的手機與設備之間的距離足夠接近。
- 將您的手機連接到家中的無線網絡，然後確保您知曉聯網密碼。
- 檢查您的路由器是否支援 2.4 GHz 無線網絡頻段，且是否已打開。如果您不確定路由器是否支援 2.4 GHz 頻段，請諮詢路由器製造商。
- 設備無法連接需要身份驗證的無線網絡，如酒店、餐廳的公共網絡。因此，請連接無需身份驗證的無線網絡。
- 建議無線網絡名稱只使用字母和數字。如果無線網絡名稱包含特殊字符，請在路由器中修改。
- 將設備連接到網絡時，請關閉手機的 WLAN+（安卓）或 WLAN 助手（iOS）功能。
- 如果您的設備之前已經連接到無線網絡，但現在需要重新連接，請點擊應用程式主頁上的“+”，然後根據應用程式說明，按照設備類型和型號新增您的設備。

無線網絡資訊

工作頻率	2.4G
極端溫度範圍	-20°C~85°C
最大射頻功率輸出	WiFi: E.I.R.P 18dBm BT: 8dBm

維護

■ 清潔和維護

⚠ 警告!

- 開始維護前，請拔掉設備電源插頭，並關閉水龍頭。

清潔箱體

妥善維護設備可延長設備使用壽命。必要時可以用稀釋過的非研磨性中性清洗劑清潔設備表面。如果有水溢出，請及時用乾抹布擦乾。

請勿使用尖銳工具清潔。

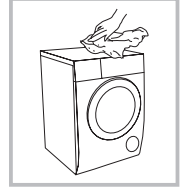

📌 注意!

- 禁止使用甲酸、甲酸稀釋劑或同類製劑，如酒精、溶劑或化學品等。

清潔內筒

如果發現筒內有金屬物品殘留的鏽跡，應及時用不含氯的清潔劑清理。

切勿使用鋼絲球清潔。

📌 注意!

- 清潔內筒時，請勿在設備中放入衣物。

清潔墊圈和玻璃

每次洗滌完成後，請擦拭玻璃和墊圈，去除線頭和印記。如果線頭堆積，可能會導致漏水。

洗滌完成後，取出墊圈中的硬幣、鈕扣和其他物品。

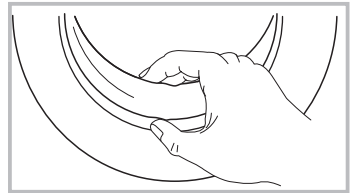

維護

清潔內濾網

注意!

- 如果水量減小，必須清理進水濾網。

清洗進水管中的濾網

1. 關閉水龍頭。
2. 從龍頭上取下進水管。
3. 清潔濾網。
4. 重新連接進水管。

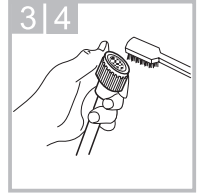
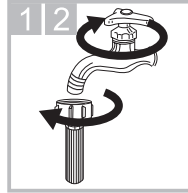

清洗設備中的濾網：

1. 從設備背面取下進水管。
2. 用尖嘴鉗取下濾網，清洗後，將其裝回。
3. 用刷子刷洗濾網。
4. 重新連接進水管。

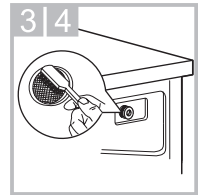
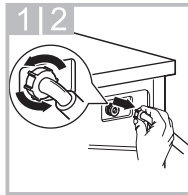

清潔洗滌劑分配器

1. 按下分配器盒內柔順劑蓋上的箭頭。
2. 提起卡扣，取出柔順劑蓋，然後用水清洗所有洗滌劑槽。
3. 將柔順劑蓋裝回，然後將分配器盒推回原位。

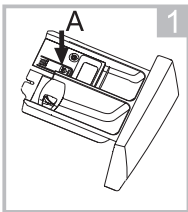

按住 A，拉出分配器盒。

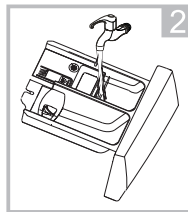

用水沖洗分配器盒。

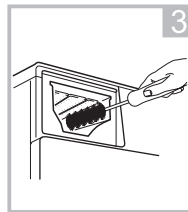

用舊牙刷刷洗盒內凹槽。

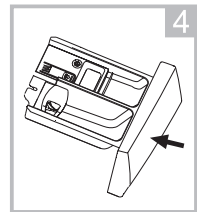

將分配器盒推回原位。

注意!

- 切勿使用酒精、溶劑或化學製劑清潔設備。
- 每 3 個月清理一次洗滌劑分配器，以確保設備正常運行。

清潔排水泵濾網

⚠ 警告!

- 小心熱水!
- 等水溫降至正常後再操作。
- 維護前，請先拔掉設備電源，以免觸電。
- 排水泵濾網可以過濾洗滌中出現的線頭和其他細小雜質。
- 定期清潔濾網，確保設備正常運行。

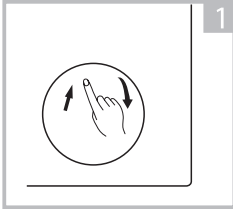

1 打開箱體底板蓋。

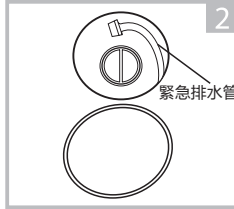

2 拉出緊急排水管，然後取下軟管蓋。

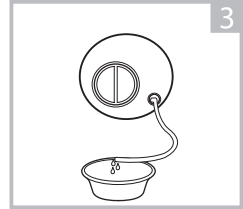

3 待水流出後，重新安裝排水管。

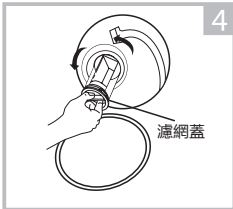

4 逆時針轉動濾網蓋，將其打開。

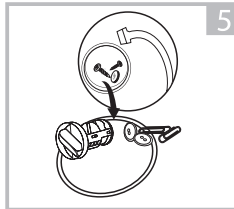

5 清理雜物

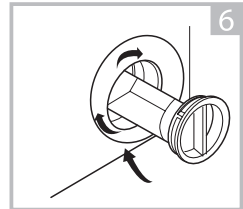

6 關上濾網蓋和箱體底板蓋。

⚠ 小心!

- 務必將濾網蓋和緊急排水管妥善裝回。濾網蓋應與孔板對齊插入，否則可能漏水。
- 設備在特定程序下運行時，排水泵內可能會有熱水。洗滌程序運行時，切勿拆卸排水泵。先等待程序完成，然後取出設備內衣物，再進行操作。更換濾網蓋時，確保妥善擰緊換上的濾網蓋。

■ 故障排除

設備不啟動，或設備運行時停機。

首先嘗試解決問題，如果不行，聯絡服務中心。

描述	原因	解決方案
設備無法啟動	門未關好	關好門後再次嘗試啟動。檢查是否有衣物卡住。
無法開門	安全保護設計啟動	斷開電源，再重新嘗試啟動設備
漏水	進水管或排水管連接不當。	檢查進水管和排水管連接。
洗滌劑分配器中有殘餘洗滌劑	洗滌劑濕潤或結塊	清潔並擦拭洗滌劑分配器
指示燈或屏幕不亮	電源線未插接到位，或連接鬆動。	確保插頭妥善插入牆面插座。檢查電源插頭是否妥善插接。
異常噪音		檢查固定螺栓是否被拆除。檢查設備安裝地面是否堅固平整。

描述	原因	解決方案
E30	門未關好	關門後重新啟動。 檢查是否有衣物卡住。
E10	放水時間過長	檢查水壓是否過低 拉直進水管 檢查進水閥濾網是否堵塞。
E21	排水時間過長	檢查排水管是否堵塞。
E12	水溢出	停止使用設備，聯絡服務中心進行維修
EXX	其他	嘗試再次啟動。如果還是出現同樣的問題，須請人維修。

注意!

- 檢查後，啟動設備。如果出現問題，或顯示屏再次顯示其他報警代碼，則須請人維修。

■ 技術規格

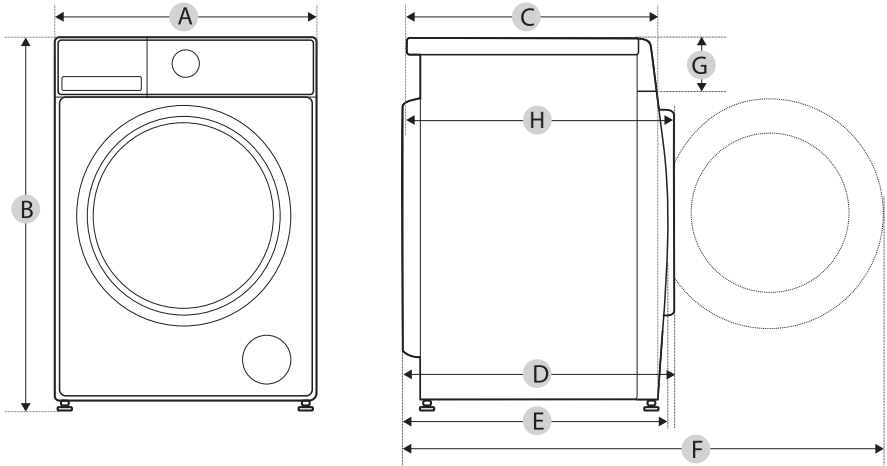

型號	TWD-BN90GF4H
電源	220-240 V~, 50 Hz
最高電流	10A
標準水壓	0.05 MPa~1 MPa
洗滌 / 烘乾容量	8.0/5.0 kg
尺寸	
A	595 mm
B	850 mm
C	470 mm
重量	65kg
額定功率 / 烘乾功率	1900/1300 W
參考尺寸	
D	545 mm
E	491mm
F	1020 mm
G	135mm
H	520mm