

BUKU PETUNJUK

Microwave Oven

MW3-MM25C(BK)-F

Harap baca manual petunjuk ini sebelum menggunakan.

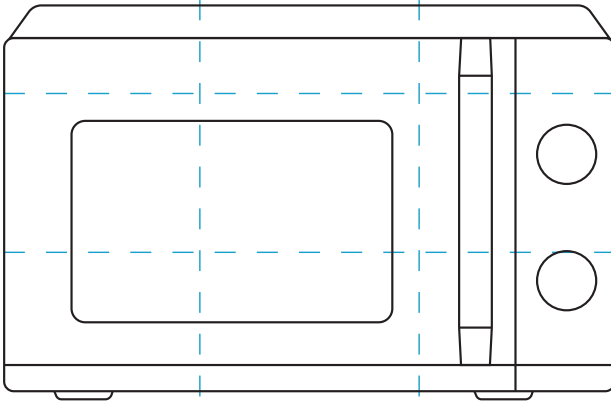

DAFTAR ISI

INFORMASI KESELAMATAN PRODUK

Langkah pencegahan untuk menghindari kemungkinan paparan energi gelombang mikro yang berlebihan.....	ID-01
Spesifikasi.....	ID-02
Petunjuk keselamatan penting.....	ID-03
Untuk mengurangi risiko cedera pada orang yang melakukan pembumian.....	ID-07
Pembersihan.....	ID-09
Perkakas.....	ID-10
Bahan yang dapat Anda gunakan di dalam oven microwave.....	ID-11
Bahan yang tidak boleh digunakan di dalam oven microwave.....	ID-13

PENGATURAN PRODUK

Menyetel oven Anda.....	ID-14
-------------------------	-------

INSTRUKSI PENGGUNAAN

Sebelum menggunakan untuk kali pertama.....	ID-17
Panel kontrol dan fitur.....	ID-18

PEMBERSIHAN DAN PEMELIHARAAN

Pembersihan.....	ID-20
Pemecahan Masalah.....	ID-22



CATATAN

SEBELUM MENGGUNAKAN PRODUK, HARAP BACA, PAHAMI, DAN IKUTI PETUNJUK INI. PASTIKAN ANDA MENYIMPAN MANUAL INI UNTUK REFERENSI DI MASA MENDATANG.

INFORMASI KESELAMATAN PRODUK

LANGKAH PENCEGAHAN UNTUK MENGHINDARI KEMUNGKINAN PAPARAN ENERGI GELOMBANG MIKRO YANG BERLEBIHAN

(a). Jangan coba mengoperasikan oven ini dengan pintu terbuka karena pengoperasian dengan pintu terbuka dapat mengakibatkan paparan energi gelombang mikro yang berbahaya. Penting untuk tidak merusak atau mengutak-atik kunci pengaman.

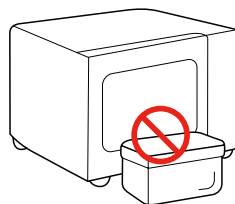

(b). Jangan meletakkan benda apa pun di antara permukaan depan oven dan pintu atau membiarkan kotoran atau sisa pembersih menumpuk di permukaan segel.

(c). **PERINGATAN:** Jika pintu atau segel pintu rusak, oven tidak boleh dioperasikan hingga kerusakan diperbaiki oleh teknisi yang kompeten.

TAMBAHAN

Permukaan peralatan yang tidak dijaga kebersihannya dengan baik dapat rusak dan memperpendek masa pakai serta dapat membahayakan.

SPESIFIKASI

MODEL	MW3-MM25C(BK)-F
TEGANGAN/FREKUENSI TERUKUR	220 V ~ 50 Hz
DAYA INPUT TERPASANG (MICROWAVE)	750 W
DAYA OUTOUT TERPASANG (MICROWAVE)	450 W



CATATAN

Semua gambar dalam buku petunjuk ini hanya untuk tujuan ilustrasi; gambar dapat sedikit berbeda dengan perangkat yang Anda beli, harap merujuk ke produk yang sebenarnya.

PETUNJUK KESELAMATAN PENTING





PERINGATAN

Untuk mengurangi risiko kebakaran, tersengat listrik, cedera badan atau terlalu banyak terpapar energi oven microwave saat Anda menggunakan peralatan ini, ikuti langkah antisipasi dasar, termasuk langkah-langkah berikut:

 Baca dan ikuti: **“YANG PERLU DILAKUKAN UNTUK MENGHINDARI POTENSI TERPAPAR ENERGI MICROWAVE SECARA BERLEBIHAN”**.

 Perkakas ini tidak ditujukan untuk digunakan oleh orang (termasuk anak-anak) dengan kemampuan fisik, sensor, atau mental terbatas, atau kurang berpengalaman, kecuali mereka diawasi atau telah mendapat pelatihan tentang cara menggunakan perkakas oleh orang yang bertanggung jawab atas keselamatan mereka.

 Anak-anak harus diawasi guna memastikan mereka tidak bermain-main dengan peralatan.

 Jika kabel daya rusak, kabel tersebut harus diganti oleh produsen, agen servisnya atau orang yang memiliki kualifikasi serupa untuk menghindari bahaya.

 **PERINGATAN:** Pastikan peralatan dimatikan sebelum Anda mengganti lampu untuk mencegah potensi tersengat listrik.

PETUNJUK KESELAMATAN PENTING

 **PERINGATAN:** Selain teknisi yang cakap dilarang melakukan servis atau perbaikan apa pun yang melibatkan melepas tutup pelindung terhadap paparan energi microwave karena berbahaya.

 **PERINGATAN:** Cairan dan makanan lain tidak boleh dipanaskan dalam wadah tertutup karena dapat meledak.

 Saat memanaskan makanan dalam wadah plastik atau kertas, perhatikan oven karena ada potensi timbul api.

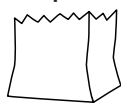

 Hanya gunakan perkakas yang cocok untuk digunakan di dalam oven microwave.

 Jika ada asap yang timbul, matikan atau cabut steker perangkat dan tutup pintunya untuk memadamkan api.

 Pemanasan minuman dengan gelombang mikro dapat mengakibatkan pendidihan eruptif yang tertunda, oleh karena itu berhati-hatilah saat memegang wadah makanan.

 Isi botol susu dan wadah makanan bayi harus diaduk atau dikocok dan suhunya diperiksa sebelum dikonsumsi, untuk menghindari luka bakar.

 Kelalaian dalam menjaga oven tetap bersih dapat menyebabkan permukaan rusak yang dapat memengaruhi masa pakai alat dan dapat mengakibatkan situasi berbahaya.

PETUNJUK KESELAMATAN PENTING

 Oven harus dibersihkan secara berkala dan serpihan makanan dibuang. Harap jaga kebersihan area pemandu gelombang. Gunakan kain lembab lembut untuk membersihkannya ketika ada residu percikan makanan di area pemandu gelombang atau di rongga. Kegagalan membersihkan residu makanan dapat menyebabkan percikan yang tidak berbahaya atau asap di rongga microwave, perubahan warna rongga juga dapat terjadi.

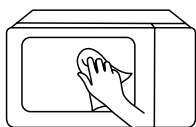

 Hanya gunakan pengukur suhu yang direkomendasikan untuk oven ini. (untuk oven yang dilengkapi dengan fasilitas untuk menggunakan alat pengukur suhu.)

 Oven microwave harus digunakan dengan pintu dekoratif terbuka. (untuk oven dengan pintu dekoratif.)

 Perangkat ini dimaksudkan untuk digunakan sebagai perkakas rumah tangga dan aplikasi serupa lain misalnya:

1. area dapur karyawan di toko, kantor, dan lingkungan kerja lain;
2. oleh pengguna di hotel, motel dan lingkungan hunian lain;
3. rumah pertanian/perkebunan;
4. lingkungan seperti penginapan.

 Oven microwave ini dirancang untuk memanaskan makanan dan minuman. Mengeringkan makanan atau pakaian dan memanaskan bantal hangat, sandal, spons, kain lembab dan barang sejenis dapat menimbulkan risiko cedera, menimbulkan api, atau kebakaran.

PETUNJUK KESELAMATAN PENTING

 Peralatan ini dirancang untuk digunakan dengan cara berdiri bebas.

 Permukaan belakang peralatan harus ditempatkan menghadap tembok.

 Jangan memanaskan telur mentah dengan cangkangnya dan telur rebus di dalam oven microwave karena dapat meledak, meski microwave sudah dimatikan.

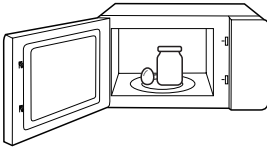

 Jangan memasang peralatan di belakang

pintu hias untuk mencegah kepanasan.
(Tidak berlaku untuk peralatan dengan pintu hias.)

 Jangan menempatkan oven microwave di dalam kabinet kecuali sudah dicoba ditempatkan di dalamnya.

 Jangan gunakan wadah makanan dan minuman dari logam untuk memasak dengan microwave.

 Jangan membersihkan peralatan ini dengan cuci uap.

**BACA SECARA CERMAT DAN SIMPAN SIAPA
TAHU DIBUTUHKAN
HANYA UNTUK PENGGUNAAN RUMAH
TANGGA
(BUKAN UNTUK PENGGUNAAN KOMERSIAL)**

UNTUK MENGURANGI RISIKO CEDERA PADA ORANG YANG MELAKUKAN PEMBUMIAN

Peralatan ini wajib dibumikan. Jika terjadi arus pendek, pembumian meminimalkan risiko tersengat listrik dengan menyediakan kabel untuk membuang arus listrik.

Peralatan ini dilengkapi kabel dengan kawat pembumi serta konektor pembumi. Hubungkan kabel ke stop kontak yang dipasang dan dibumikan dengan benar.

PERINGATAN - Kesalahan pembumian dapat menimbulkan risiko sengatan listrik. Hubungi teknisi listrik atau teknisi servis yang cakap jika Anda tidak sepenuhnya memahami petunjuk pembumian atau ragu apakah peralatan sudah dibumikan dengan benar.

Jika perlu menggunakan kabel ekstensi, gunakan kabel ekstensi 3 kawat saja.



Bahaya Tersengat Listrik:

Menyentuh beberapa komponen internal dapat menyebabkan cedera badan serius atau kematian. Jangan membongkar peralatan ini.

UNTUK MENGURANGI RISIKO CEDERA PADA ORANG YANG MELAKUKAN PEMBUMIAN



PERINGATAN

Bahaya Tersengat Listrik:

Kesalahan pembumian dapat mengakibatkan sengatan listrik. Jangan menghubungkan peralatan ke stop kontak hingga terpasang dan dibumikan dengan benar.

1. Kabel daya pendek disediakan untuk meminimalkan risiko kusut atau tersandung jika menggunakan kabel yang lebih panjang.
2. Jika menggunakan kabel panjang atau kabel ekstensi:
 - (1). Rating kelistrikan yang tertera pada rangkaian kabel atau kabel ekstensi harus minimal sama dengan rating kelistrikan peralatan.
 - (2). Kabel ekstensi wajib berupa kabel daya 3 kawat tipe pembumi.
 - (3). Jika menggunakan kabel yang lebih panjang, kabel harus ditata sedemikian rupa sehingga tidak menjuntai di atas kompor atau meja dan dapat ditarik oleh anak-anak atau menyebabkan tersandung.

PEMBERSIHAN

Cabut peralatan dari catu daya.

1. Bersihkan rongga oven setelah digunakan dengan kain sedikit lembap.
2. Bersihkan aksesoris seperti biasa dengan air sabun.
3. Bersihkan rangka pintu dan segel serta komponen di sekitarnya dengan kain lembap jika kotor.
4. Jangan gunakan bahan pembersih yang bersifat keras dan abrasif atau kerok tajam dari logam untuk membersihkan kaca pintu oven karena dapat menggores permukaan, atau menyebabkan kaca pecah.
5. Kiat Membersihkan---Untuk memudahkan Anda membersihkan dinding rongga tempat makanan yang dimasak biasa menempel: Taruh separuh jeruk lemon di dalam mangkuk, tambahkan 300 ml (1/2 gelas bir) air lalu panaskan di dalam microwave pada daya 100% selama 10 menit. Lap bersih oven dengan sepotong kain lembut dan kering.

PERKAKAS



PERHATIAN

Bahaya Cedera Pribadi:

Selain teknisi yang cakap dilarang melakukan servis atau perbaikan apa pun yang melibatkan melepas tutup pelindung terhadap paparan energi microwave karena berbahaya. Lihat petunjuk pada bagian "**Bahan yang dapat Anda gunakan di dalam oven microwave**" atau "**Bahan yang tidak boleh digunakan di dalam oven microwave**".

Beberapa perkakas non-logam mungkin tidak aman untuk digunakan dengan oven microwave. Jika ragu, tes perkakas tersebut dengan cara berikut.

Tes Perkakas:

1. Isi wadah aman untuk microwave dengan 1 cangkir air dingin (250ml) bersama perkakas tersebut.
2. Masak pada daya maksimum selama 1 menit.
3. Rasakan perkakas dengan hati-hati. Jika perkakas kosong ini terasa hangat, jangan gunakan untuk memasak dengan microwave.
4. Jangan memasaknya lebih dari 1 menit.

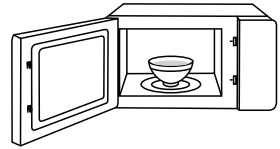





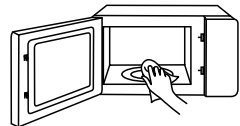











CATATAN

JAGA KEBERSIHAN AREA RONGGA DAN PEMANDU GELOMBANG

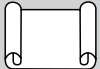

BAHAN YANG DAPAT ANDA GUNAKAN DI DALAM OVEN MICROWAVE

PERKAKAS	KETERANGAN
 Wajan microwave	Ikuti petunjuk produsen. Bagian bawah wajan microwave harus minimal 3/16 inci (5 mm) di atas meja putar. Kesalahan penggunaan dapat menyebabkan meja putar rusak. 
 Peralatan makan	Hanya aman untuk microwave. Ikuti petunjuk produsen. Jangan gunakan piring yang retak atau mengelupas. 
 Stoples kaca	Jangan lupa melepas tutup. Hanya gunakan untuk memanaskan makanan hingga hangat saja. Umumnya, stoples kaca tidak tahan panas dan dapat pecah. 
 Perabot kaca	Perabot dari kaca yang tahan terhadap panas dari oven saja. Pastikan tidak ada lis dari logam. Jangan gunakan piring yang retak atau mengelupas. 
 Kantong masak oven	Ikuti petunjuk produsen. Jangan ikat dengan tali logam. Buat sayatan untuk membuang uap. 
 Piring dan cangkir kertas	Gunakan untuk memasak/menghangatkan sebentar saja. Jangan tinggalkan oven tanpa pengawasan selama digunakan memasak. 
 Handuk kertas	Gunakan untuk melindungi makanan yang akan dipanaskan dan menyerap lemak. Gunakan untuk memasak sebentar dan di bawah pengawasan. 
 Kertas perkamen	Gunakan sebagai pelindung untuk mencegah cipratan atau bungkus tim. 

BAHAN YANG DAPAT ANDA GUNAKAN DI DALAM OVEN MICROWAVE

PERKAKAS

KETERANGAN



Plastik

Hanya aman untuk microwave. Ikuti petunjuk produsen. Sebaiknya dilabeli "Aman untuk Microwave". Beberapa wadah dari plastik melembut saat makanan di dalamnya menjadi panas. "Kantong rebus" dan kantong plastik tertutup rapat sebaiknya disayat, dilubangi, atau diberi ventilasi seperti ditunjukkan pada kemasan.



Kemasan plastik

Hanya aman untuk microwave. Gunakan untuk melindungi makanan selama memasak untuk mempertahankan kelembapan. Kemasan plastik tidak boleh mengenai makanan.

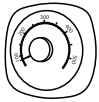

Termometer

Khusus perkakas aman untuk microwave (termometer daging dan permen).











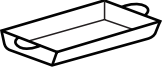





Kertas lilin

Gunakan sebagai pelindung untuk mencegah cipratan dan mempertahankan kelembapan.



BAHAN YANG TIDAK BOLEH DIGUNAKAN DI DALAM OVEN MICROWAVE

PERKAKAS	KETERANGAN	
 Baki aluminium	Dapat memantik bunga api. Pindahkan makanan ke piring aman untuk microwave.	
 Karton makanan dengan tangkai logam	Dapat memantik bunga api. Pindahkan makanan ke piring aman untuk microwave.	
 Perkakas dari logam atau berlis logam	Logam melindungi makanan dari energi microwave. Lis logam dapat memantik bunga api.	
 Tali tampar logam	Dapat memantik bunga api dan menimbulkan api di dalam oven.	
 Kantong kertas	Dapat menimbulkan api di dalam oven.	
 Busa plastik	Busa plastik dapat meleleh dan mencemari cairan di dalam saat terpapar suhu tinggi.	
 Kayu	Kayu akan mengering saat digunakan di dalam oven microwave dan dapat pecah atau retak.	

PENGATURAN PRODUK

MENYIAPKAN OVEN

(Jika ada perbedaan antara perangkat dan gambar dalam panduan ini, produk yang akan berlaku.)

NAMA KOMPONEN DAN AKSESORI OVEN MICROWAVE

Keluarkan oven dan semua material dari karton dan rongga oven.



Rakitan Cincin Meja Putar

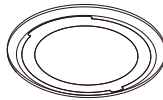

Meja putar kaca



Buku Petunjuk

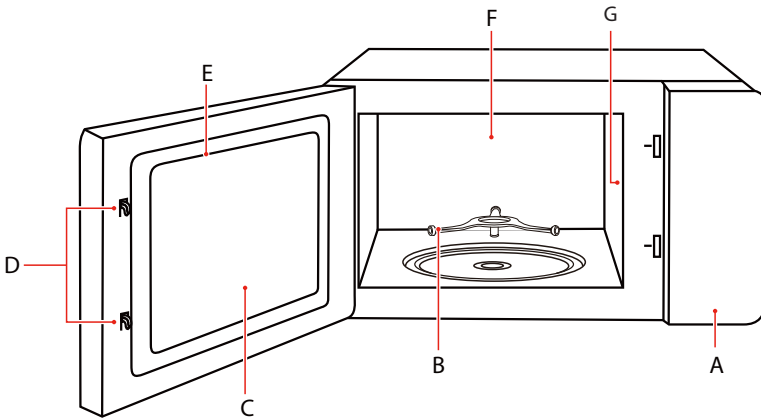

- A. Panel kontrol
- B. Rakitan cincin meja putar
- C. Jendela pengamatan
- D. Sistem kunci pengaman

- E. Rakitan pintu
- F. Rongga oven
- G. Penutup pemandu gelombang

MENYIAPKAN OVEN

PEMASANGAN MEJA PUTAR

Bersihkan kompartemen memasak dan pasang meja putar pada tempatnya.

Untuk pemasangan baru, pastikan semua kemasan dan lakban pelindung sudah dilepas dari poros meja putar.

Sebelum menggunakan perangkat untuk menyiapkan makanan untuk kali pertama, pasang meja putar dengan benar terlebih dahulu.

Bersihkan kompartemen memasak dan aksesorinya.

Anda juga bisa melihat bagian Cara mengatur meja putar:

1. Pasang rakitan cincin meja putar ② ke celah dalam kompartemen memasak.
2. Pasang baki kaca ① di atas rakitan cincin meja putar ②.

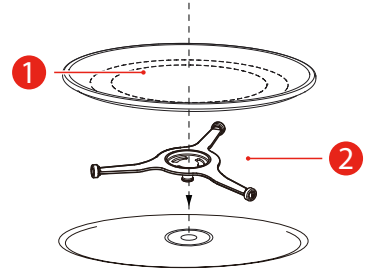

1) Baki Kaca

2) Rakitan Cincin Meja Putar

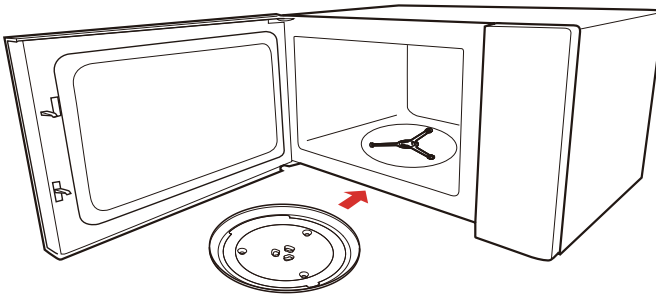

CATATAN

- Jangan pernah menggunakan peralatan ini tanpa meja putar. Pastikan meja putar terpasang dengan benar. Meja putar dapat diputar searah atau berlawanan arah jarum jam.
- Jangan memasang baki kaca terbalik. Baki kaca tidak boleh terhalang.
- Selalu gunakan baki kaca dan cincin meja putar selama memasak.
- Selalu tempatkan semua makanan dan wadah makanan yang akan dimasak di atas baki kaca.
- Jangan pernah menghalangi gerakan meja putar.
- Jika baki kaca atau cincin meja putar retak atau pecah, hubungi pusat layanan resmi terdekat.

PEMASANGAN DI ATAS MEJA

Keluarkan oven dan aksesorinya dari kemasan. Cek oven apakah ada kerusakan, seperti penyok atau pintu patah. Jangan pasang oven jika rusak.

Kabinet: Lepas lapisan pelindung jika ada dari permukaan kabinet oven microwave. Jangan melepas tutup pemandu gelombang yang terpasang ke rongga oven untuk melindungi magnetron.

INSTALASI

1. Pilih permukaan rata yang menyediakan cukup ruang untuk sirkulasi udara.

a. Tinggi pemasangan minimum adalah 85 cm.

b. Permukaan belakang perangkat harus diletakkan menghadap dinding. Sediakan jarak minimum 30 cm di atas oven. Sediakan ruang bebas minimum 20 cm antara oven dan tembok di dekatnya.

c. Jangan melepas kaki dari bagian bawah oven.

d. Jangan menghalangi bukaan udara masuk dan/atau keluar agar tidak merusak oven.

e. Tempatkan oven sejauh mungkin dari radio dan TV. Pengoperasian oven microwave dapat menyebabkan gangguan terhadap penerimaan radio atau TV Anda.

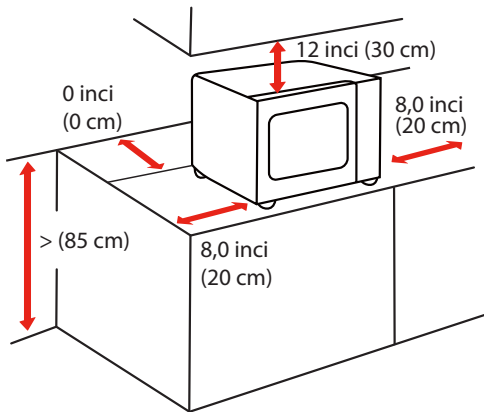

SAMPING	JARAK (INCI/CM)
Atas	12 inci/30 cm
Kiri	8,0 inci/20 cm
Kanan	8,0 inci/20 cm
Belakang	0 inci/0 cm
Depan	Buka

2. Sambungkan oven ke stop kontak rumah standar. Pastikan voltase dan frekuensi sama dengan voltase dan frekuensi pada label rating.



CATATAN

- Jangan memasang oven di atas kompor atau peralatan penghasil panas lainnya. Oven dapat rusak jika dipasang di dekat atau di atas sumber panas dan garansi akan hangus.

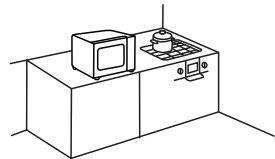

Permukaan oven dapat panas selama pengoperasian.

INSTRUKSI PENGGUNAAN

SEBELUM MENGGUNAKAN UNTUK KALI PERTAMA

Peralatan mungkin menghasilkan bau tidak sedap saat digunakan untuk kali pertama.

Bagian ini berisi penjelasan tentang apa yang perlu Anda lakukan sebelum menggunakan microwave untuk menyiapkan masakan untuk kali pertama. Baca bab berjudul "**PETUNJUK KESELAMATAN PENTING**" terlebih dahulu.

Sebelum menggunakan peralatan baru ini, pasang meja putar dengan benar. Bersihkan kompartemen memasak dan aksesorinya juga.



CATATAN



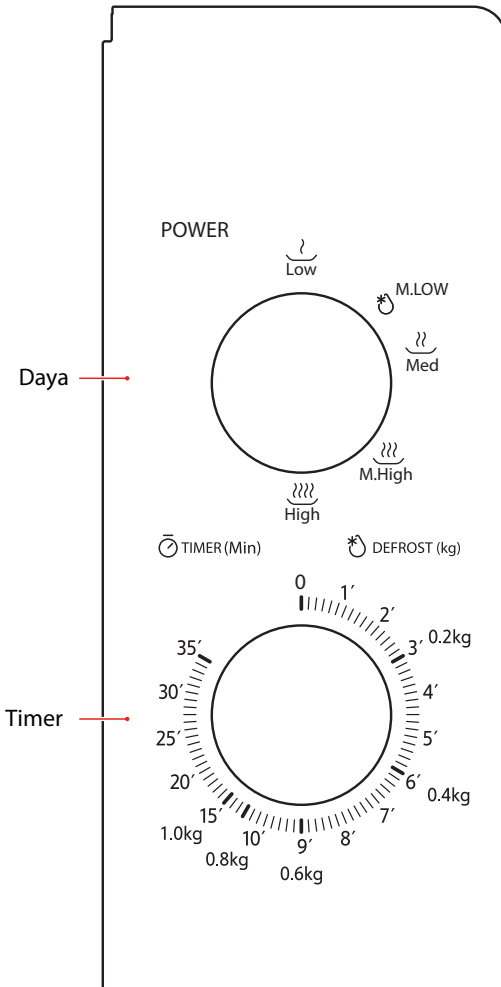

- Jangan pernah menggunakan peralatan ini tanpa meja putar.
- Pastikan meja putar terpasang dengan benar. Meja putar dapat diputar searah atau berlawanan arah jarum jam.

OPERASI

PANEL KONTROL DAN FITUR



1. Untuk mengatur daya memasak dengan memutar kenop daya ke tingkat yang diinginkan.
2. Untuk mengatur waktu memasak dengan memutar kenop timer ke waktu yang diinginkan sesuai panduan memasak makanan Anda.
3. Oven akan secara otomatis mulai memasak setelah level daya dan waktu ditetapkan.
4. Setelah waktu memasak habis, oven akan berbunyi.
5. Jika oven tidak digunakan, selalu atur waktu ke "0".

Fungsi/Daya	Output	Aplikasi
 Low	17% mikro.	Melembutkan es krim
 M.LOW	33% mikro.	Rebusan sup, melunakkan mentega atau mencairkan es
 Med	55% mikro.	Rebusan, ikan
 M.High	77% mikro.	Nasi, ikan, ayam, daging giling
 High	100% mikro.	Panaskan kembali, susu, air mendidih, sayuran, minuman



CATATAN

Saat mengeluarkan makanan dari oven, pastikan daya oven telah dimatikan dengan memutar kenop timer ke posisi awal.

Kegagalan untuk melakukannya, dan mengoperasikan oven microwave tanpa makanan di dalamnya, dapat mengakibatkan panas berlebih dan kerusakan pada magnetron.

PEMBERSIHAN DAN PEMELIHARAAN

PEMBERSIHAN

Dengan perawatan dan pembersihan yang baik, peralatan Anda akan terawat tampilannya dan tetap berfungsi baik untuk waktu yang lama. Berikut adalah petunjuk tentang cara merawat oven microwave dengan benar.



PERINGATAN

- Kaca yang tergores di pintu peralatan dapat berlanjut menjadi retakan.
Jangan gunakan pengikis kaca, alat bantu pembersih yang tajam atau abrasif, atau deterjen.
- Permukaan peralatan dapat rusak jika tidak dibersihkan dengan benar. Energi gelombang mikro dapat keluar.
Bersihkan peralatan secara rutin, dan segera buang serpihan makanan.
- Jangan merendam perangkat di dalam air atau membersihkannya di bawah semprotan air.

Bahan pembersih

Untuk memastikan permukaan yang lain tidak rusak akibat penggunaan bahan pembersih yang tidak tepat, perhatikan informasi di tabel. Cuci spons atau kain yang baru secara menyeluruh sebelum digunakan.

Jangan gunakan:



Bahan pembersih yang tajam atau abrasif



Pengikis logam atau kaca untuk membersihkan panel pintu



Pengikis logam atau kaca untuk membersihkan segel pintu



Sabut gosok atau spons yang keras



Bahan pembersih dengan kandungan alkohol tinggi

BAGIAN DEPAN PERANGKAT

Air sabun panas:

Bersihkan menggunakan lap piring lalu keringkan dengan kain lembut.

Jangan gunakan pengikis logam atau kaca untuk membersihkan.

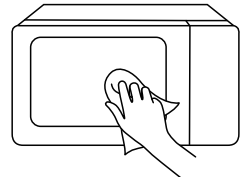

BAGIAN DEPAN PERANGKAT DENGAN BAJA TAHAN KARAT

Air sabun panas:

Bersihkan menggunakan lap piring lalu keringkan dengan kain lembut.

Segera bersihkan cipratan dan bercak kerak, minyak, tepung, dan albumin. Karat dapat terbentuk di bawah bercak atau percikan ini. Jangan gunakan pembersih kaca atau pengkilis logam atau kaca untuk membersihkan.

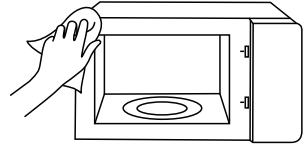

KOMPARTEMEN MEMASAK TERBUAT DARI STAINLESS STEEL

Air sabun hangat atau larutan cuka:

Bersihkan menggunakan lap piring lalu keringkan dengan kain lembut. Jangan gunakan semprotan pembersih oven atau pembersih tajam atau bahan abrasif lainnya. Sabut gosok, spons kasar, dan pembersih panci juga tidak sesuai untuk digunakan. Benda-benda ini menggores permukaan. Biarkan permukaan bagian dalam untuk mengering sepenuhnya.

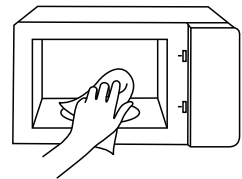

SERPIHAN MAKANAN DI KOMPARTEMEN MEMASAK

Lap basah:

Air tidak boleh dibiarkan masuk ke dalam perangkat melalui penggerak piringan putar. Keringkan penggerak piringan putar dengan lap.

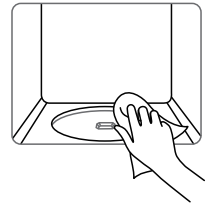

PIRINGAN PUTAR DAN ROL CINCIN

Air sabun panas:

Saat menempatkan piringan putar kembali ke tempatnya, pastikan piringan tersebut terpasang dengan benar.



PANEL PINTU

Pembersih kaca:

Bersihkan dengan lap piring. Jangan menggunakan pengkilis kaca.

PEMECAHAN MASALAH

Periksa masalah Anda dengan menggunakan grafik di bawah ini dan coba solusinya untuk setiap masalah.

Jika oven microwave masih tidak berfungsi dengan baik, hubungi pusat layanan resmi terdekat.

MASALAH	KEMUNGKINAN PENYEBAB	LANGKAH PERBAIKAN
Oven tidak menyala	<ol style="list-style-type: none">Kabel listrik untuk oven tidak dicolokkan.Pintu terbuka.Pengaturan operasi yang salah.	<ol style="list-style-type: none">Colokkan ke stopkontak.Tutup pintu dan coba lagi.Periksa petunjuk
Percikan atau busur api	<ol style="list-style-type: none">Ada bahan yang tidak boleh digunakan di dalam oven microwave.Oven dioperasikan saat kosong.Terdapat tumpahan makanan di dalam rongga.	<ol style="list-style-type: none">Gunakan peralatan masak yang aman untuk microwave saja.Jangan mengoperasikan oven kosong.Bersihkan rongga dengan kain lembab lembut.
Makanan dimasak tidak merata	<ol style="list-style-type: none">Ada bahan yang tidak boleh digunakan di dalam oven microwave.Makanan tidak dicairkan sepenuhnya.Waktu memasak, level daya tidak tepat.Makanan tidak dibalik atau diaduk.	<ol style="list-style-type: none">Gunakan peralatan masak yang aman untuk microwave saja.Cairkan makanan sepenuhnya.Gunakan waktu memasak dan level daya yang benar.Balik atau aduk makanan.
Makanan terlalu matang	Waktu memasak, level daya tidak tepat.	Gunakan waktu memasak dan level daya yang benar.
Makanan kurang matang	<ol style="list-style-type: none">Ada bahan yang tidak boleh digunakan di dalam oven microwave.Makanan tidak dicairkan sepenuhnya.Port ventilasi oven terhalangi.Waktu memasak, level daya tidak tepat.	<ol style="list-style-type: none">Gunakan peralatan masak yang aman untuk microwave saja.Cairkan makanan sepenuhnya.Periksa untuk melihat bahwa port ventilasi oven tidak terhalangi.Gunakan waktu memasak dan level daya yang benar
Pencairan yang tidak tepat	<ol style="list-style-type: none">Ada bahan yang tidak boleh digunakan di dalam oven microwave.Waktu memasak, level daya tidak tepat.Makanan tidak dibalik atau diaduk.	<ol style="list-style-type: none">Gunakan peralatan masak yang aman untuk microwave saja.Gunakan waktu memasak dan level daya yang benar.Balik atau aduk makanan.



Sesuai pedoman Limbah Perlengkapan Listrik dan Elektronik (WEEE), WEEE harus dikumpulkan dan dikelola secara terpisah. Jika sewaktu-waktu Anda perlu membuang produk ini, harap **JANGAN** buang produk bersama limbah rumah tangga. Harap kirimkan produk ini ke titik pengumpulan WEEE jika tersedia.

#DetailsMatter

Diimpor oleh
PT. MIDEA PLANET INDONESIA
Perwata Tower Lt. 3 Jl. Pluit Selatan Raya Kav. 1
Kel. Penjaringan Kec. Penjaringan, Jakarta Utara 14440

CS Bebas Pulsa 0.800.1.401.816
WhatsApp 0811.401.816