

# TOSHIBA



## ZMYWARKA DO NACZYŃ INSTRUKCJA OBSŁUGI

Model:

### **DW-10F2EE(W)-PL**



### **DW-10F2EE(S)-PL**

Przed użyciem ZMYWARKI przeczytać uważnie niniejszą instrukcję i przechowywać ją w dobrym stanie.

# INSTRUKCJA BEZPIECZEŃSTWA

Wszystkie opisane instrukcje powinny być dokładnie przeczytane i przestrzegane.







- Instrukcje te są środkami ostrożności mającymi na celu zapobieganie ryzyku poważnych urazów lub śmierci użytkownika, a także wszelkich szkód materialnych.

ZNAKOWANIA	
 <b>OSTRZEŻENIE</b>	OSTRZEŻENIE wskazuje na duże prawdopodobieństwo poważnych urazów (*1) lub śmierci użytkownika.
 <b>UWAGA</b>	POUCZENIE wskazuje na duże prawdopodobieństwo poważnych urazów (*2) lub strat materialnych (*3).



(\*1) Poważne urazy - urazy wymagające hospitalizacji, długiego leczenia lub ślepota, oparzenia skórne gorącym i zimnym, porażenie prądem, złamanie kości lub zatrucie.











(\*2) Uraz - uraz, oparzenia skórne lub porażenie prądem, które nie wymagają hospitalizacji ani długiego leczenia.









(\*3) Utrata mienia – utrata rozszerzona domów, mebli, zwierząt domowych lub zwierzątek.

SYMBOLE	
 <b>ZABRONIONE!</b>	 <b>ZABRONIONE! Wskazuje czynności zabronione.</b> Szczegółowe instrukcje zostaną podane po wewnętrznej stronie okręgu lub wokół symbolu na rysunkach lub też w formie pisemnej.
 <b>WAŻNY</b>	 <b>WAŻNY! Wskazuje na działania obowiązkowe.</b> Szczegółowe instrukcje zostaną podane po wewnętrznej stronie okręgu lub wokół symbolu na rysunkach lub też w formie pisemnej.
 <b>UWAGA</b>	 <b>UWAGA! Zaleca podjęcie środków ostrożności.</b> Szczegółowe instrukcje zostaną podane po wewnętrznej stronie trójkąta lub wokół symbolu na rysunkach lub też w formie pisemnej.











## Ostrzeżenie











 Z dala od dzieci	<ul style="list-style-type: none"><li>• Nie zezwalać na obsługę zmywarki przez osoby niepełnoletnie. Zmywarka nie może być używana przez osoby (w tym dzieci) o ograniczonych zdolnościach fizycznych, sensorycznych lub umysłowych lub nieposiadające doświadczenia i wiedzy, chyba że są one pod nadzorem lub otrzymały instrukcje dotyczące obsługi urządzenia od osoby odpowiedzialnej za ich bezpieczeństwo.</li><li>• Należy uważać na dzieci i upewnić się, że nie będą się one bawiły zmywarką.</li><li>• Materiał opakowaniowy może być niebezpieczny dla dzieci.</li></ul>
 Zakaz modyfikacji	<ul style="list-style-type: none"><li>• Nie należy demontować ani modyfikować zmywarki. Może to spowodować pożar, porażenie prądem lub awarię, a także doprowadzić do urazów ciała. Jeśli wymagana jest naprawa, należy skontaktować się ze sprzedawcą zmywarki.</li></ul>
 Porażenie prądem	<ul style="list-style-type: none"><li>• Należy używać odpowiedniego źródła zasilania zgodnie z mocą podaną na tabliczce znamionowej zmywarki. Może to spowodować pożar lub porażenie prądem elektrycznym. Użycie niewłaściwego źródła zasilania może spowodować przegrzanie gniazdka i wywołać pożar.</li></ul>

 <p>Odłączyć wtyczkę zasilania</p>	<ul style="list-style-type: none"> <li>● Przed czyszczeniem lub konserwacją zmywarki należy najpierw odłączyć wtyczkę zasilania.</li> </ul>
 <p>Nie dotykać mokrą ręką</p>	<ul style="list-style-type: none"> <li>● Nie należy podłączać ani odłączać wtyczki zasilania mokrą ręką. Może to spowodować porażenie prądem lub awarię, a także doprowadzić do urazów ciała.</li> </ul>
 <p>Porażenie prądem</p>	<ul style="list-style-type: none"> <li>● Nie używać uszkodzonych przewodów zasilających, wtyczki zasilania lub luźnego gniazda zasilania. Może to spowodować porażenie prądem lub awarię, a także doprowadzić do urazów ciała lub pożarów.</li> </ul>
 <p>Zakaz demontażu i napraw bez zezwolenia</p>	<ul style="list-style-type: none"> <li>● Nie wolno uszkodzać przewodu zasilania. Przewodów zasilania nie wolno uszkodzać, przecinać ani obrabiać lub też zginać, ciągnąć, skręcać ani wiązać. Ponadto nie wolno szarpać metalowych części przewodu zasilania, umieszczać na nim ciężarków ani zaciskać przewodu zasilania. Przewód zasilania może zostać uszkodzony i spowodować pożar lub porażenie prądem. Jeśli przewód zasilania jest uszkodzony, musi on zostać wymieniony przez producenta lub jego przedstawiciela serwisowego lub też przez personel o podobnych kwalifikacjach tak, aby zapobiec niebezpieczeństwu.</li> </ul>
 <p>Zakaz oblewania wodą</p>	<ul style="list-style-type: none"> <li>● Nie należy oblewać wodą części korpusu głównego zmywarki. Może to spowodować wypadki z porażeniem prądem lub zwarcia.</li> </ul>
 <p>Trzymać z dala od materiałów łatwopalnych</p>	<ul style="list-style-type: none"> <li>● Nie wkładać do zmywarki materiałów łatwopalnych. Nie wkładać do zmywarki materiałów łatwopalnych takich jak nafta, benzyna, olej lotny, rozcieńczalnik, alkohol etylowy itp. oraz naczyń zawierających takie substancje. Może to spowodować wybuch lub pożar.</li> </ul>
 <p>Wyrzucić kurz</p>	<ul style="list-style-type: none"> <li>● Wyrzucić kurz lub brud nagromadzony na wtyczce przewodu zasilania. Nagromadzony kurz lub brud może spowodować pożar.</li> </ul>
 <p>Zabronione</p>	<ul style="list-style-type: none"> <li>● Nie dotykać wnętrza obudowy oraz dysz parowych podczas pracy urządzenia i 30 minut po jej zakończeniu. Istnieje obawa, że mogą wystąpić poparzenia.</li> </ul>
 <p>Instrukcja</p>	<ul style="list-style-type: none"> <li>● Wyjąć naczynia, wyczyścić filtry, przejść do obsługi minimum 30 minut po przeprowadzeniu operacji. Istnieje obawa, że mogą wystąpić poparzenia.</li> </ul>
 <p>Zabronione</p>	<ul style="list-style-type: none"> <li>● Nie należy używać przedłużacza. Może to spowodować pożar ze względu na wysoką temperaturą.</li> </ul>
 <p>Instrukcja</p>	<ul style="list-style-type: none"> <li>● W przypadku wystąpienia nieprawidłowości, takich jak brak ruchu ramienia spryskującego, dym lub dziwny zapach, należy natychmiast odłączyć wtyczkę zasilania i zaprzestać używania zmywarki. Należy zwrócić się do przedstawiciela, u którego zakupiono urządzenie, w celu dokonania przeglądu/naprawy. Istnieje niebezpieczeństwo porażenia prądem elektrycznym oraz pożaru na skutek wycieku prądu lub zwarcia.</li> </ul>

 Włożyć wtyczkę	<ul style="list-style-type: none"> <li>Włożyć wtyczkę zasilania do podstawy i poprowadzić przewód dołem. Jeśli przewód jest skierowany ku górze lub jeśli wtyczka jest włożona niekompletnie, może to spowodować pożar w wyniku wycieku prądu lub wydzielania się ciepła.</li> </ul>
 Zabronione	<ul style="list-style-type: none"> <li>Nie należy obsługiwać zmywarki, wkładając do jej wnętrza łatwopalne przedmioty, takie jak ręczniki i ścierki.</li> </ul> <p>Istnieje obawa wystąpienia pożaru.</p>
 Instrukcja	<ul style="list-style-type: none"> <li>Odseparować od źródła ciepła, takiego jak kuchenka gazowa, 15 cm lub więcej.</li> </ul> <p>Istnieje obawa wystąpienia pożarów i deformacji.</p>
 Zabronione	<ul style="list-style-type: none"> <li>Na urządzeniu głównym nie należy umieszczać żadnych przedmiotów. Na urządzeniu głównym nie należy umieszczać ciężkich lub gorących przedmiotów, takich jak pojemniki z wodą lub gorącą wodą, urządzenia grzewcze, szklanki, produkty elektryczne, sztucze itp.</li> </ul> <p>Upadek podczas otwierania i zamykania drzwi może spowodować urazy ciała. Ponadto, rozlana woda może pogorszyć izolację i spowodować wyciek elektryczny oraz pożar.</p>
 Trzymać z dala od materiałów łatwopalnych	<ul style="list-style-type: none"> <li>Nie należy umieszczać zmywarki w pobliżu ognia.</li> <li>Nie kłaść palącej się świecy lub papierosa na zmywarce. Może to spowodować pożar.</li> </ul>
 Ostrożna instalacja	<ul style="list-style-type: none"> <li>Upewnij się, że zmywarka może być ustawiona w miejscu o dobrym odpływie wody.</li> </ul> <p>Używanie zmywarki ze słabym odpływem może spowodować cofanie się wody do zmywarki i doprowadzić do porażenia prądem lub pożaru.</p>
 Prawidłowe uziemienie	<ul style="list-style-type: none"> <li>Zmywarka musi być uziemiona.</li> </ul> <p>Po uziemieniu opór prądu jest minimalny, co może zmniejszyć niebezpieczeństwo porażenia prądem, gdy zmywarka znajdzie się w stanie usterki. Przewody elektryczne tej zmywarki posiadają przewód uziemiający i wtyczkę uziemiającą.</p> <p>Nieprawidłowe podłączenie przewodu uziemiającego spowoduje porażenie prądem. Jeśli wystąpi usterka E3, należy wyjąć wtyczkę z gniazdka, a naprawą powinien zająć się profesjonalny elektryk lub serwis.</p>
 Zakaz demontażu i napraw bez zezwolenia	<ul style="list-style-type: none"> <li>Nie należy zmieniać wtyczki bez zezwolenia.</li> </ul> <p>Jeżeli wtyczka nie pasuje do gniazdka, odpowiednie gniazdko powinno zostać zainstalowane przez profesjonalnego elektryka.</p>

## ⚠ Uwaga

 Nie ciągnąć na siłę	<ul style="list-style-type: none"> <li>Podczas odłączania wtyczki od gniazdka nie należy ciągnąć przewodu zasilania na siłę. Wyciągać chwytając za wtyczkę. Może to spowodować porażenie prądem lub awarię oraz doprowadzić do urazów ciała.</li> </ul>
 Nie używać	<ul style="list-style-type: none"> <li>Nie używać mydła, proszku do prania ani innych środków do dezynfekcji rąk. Należy stosować wyłącznie proszki do mycia naczyń odpowiedni dla automatycznej zmywarki do naczyń. <b>Może to spowodować awarię urządzenia.</b></li> </ul>
 Nie myć	<ul style="list-style-type: none"> <li>Nie myć naczyń z tworzyw sztucznych.</li> <li>W przypadku naczyń z tworzyw sztucznych w zmywarce można myć tylko te, które są oznaczone jako bezpieczne dla zmywarki lub w innych podobnych sytuacjach. W przypadku naczyń z tworzyw sztucznych bez oznaczeń, należy sprawdzić szczegóły u producenta naczyń.</li> </ul>
 Środowisko zastosowania	<ul style="list-style-type: none"> <li>Tylko do użytku wewnątrz pomieszczeń.</li> <li>Takie urządzenie domowe jest przeznaczone do użytku domowego, np:           <ul style="list-style-type: none"> <li>- Zastosowanie w kuchni pracowniczej w sklepie, biurze i innych środowiskach pracy;</li> <li>- Gospodarstwo wiejskie;</li> <li>- Zastosowanie dla klientów w hotelu, hotelu samochodowym i innych środowiskach mieszkalnych;</li> <li>- Środowisko zajazdowe</li> </ul> </li> </ul>
 Zakaz wspinania się	<ul style="list-style-type: none"> <li>Nie siedać ani nie stawać na stojaku na naczynia lub drzwiach zmywarki. Może to doprowadzić do niebezpieczeństwa urazów ciała spowodowanych deformacją lub uszkodzeniem.</li> </ul>
 Wyciągnąć wtyczkę zasilania	<ul style="list-style-type: none"> <li>Gdy zmywarka nie jest używana przez dłuższy czas, należy wyciągnąć wtyczkę z gniazdka i zamknąć drzwiczki zmywarki. Porażenie prądem lub zwarcie może być spowodowane degradacją materiału izolacyjnego.</li> </ul>
 Należy dbać o drzwiczki	<ul style="list-style-type: none"> <li>Drzwiczki powinny być zamknięte, aby zapobiec potknięciu się.</li> <li>Otwarcie drzwiczek podczas zmywania jest bardzo niebezpieczne, gdyż gorąca woda może spowodować poparzenie.</li> </ul>
 Dbać o bezpieczeństwo	<ul style="list-style-type: none"> <li>Podczas wkładania przedmiotów (naczyń, narzędzi kuchennych itp.) do zmywarki:           <ol style="list-style-type: none"> <li>Należy uważać na ostre narzędzia tak, aby nie porysowały one listwy uszczelniającej drzwi.</li> <li>Ostrzeżenie: noże i inne ostre przyrządy należy wkładać do kosza, ostrym końcem do dołu lub na płasko.</li> </ol> </li> </ul>
 Dbać o czyszczenie	<ul style="list-style-type: none"> <li>Zwilżyć miękką szmatkę łagodnym roztworem czyszczącym, następnie przetrzeć urządzenie i wytrzeć do sucha suchą szmatką.</li> </ul>
 Uwaga	<ul style="list-style-type: none"> <li>Po umyciu sprawdzić, czy proszek do mycia naczyń jest opróżniony.</li> <li>Po pierwsze, przed użyciem zmywarki należy sprawdzić, czy na panelu nie ma powiadomienia o błędzie lub nieprawidłowościach.</li> <li>Podczas instalowania zmywarki należy użyć nowego węża do wody. Nie należy używać aktualnego węża do wody.</li> <li>Maksymalne ciśnienie wlotowe wody wynosi 1 Mpa</li> <li>Minimalne ciśnienie wlotowe wody wynosi 0,04 Mpa.</li> </ul>

 Ładowość	<ul style="list-style-type: none"> <li>Zalecana ilość zastawy stołowej(60436): 108 sztuk (Talerz obiadowy x5 + Talerz do zupy x5 + Talerz deserowy z melaminy x5 + talerz deserowyx5 + Kubek x5 + Spodek x5 + Kubek x5 + Szklanka x10 + Widelec x10 + Łyżka do zupy x10 + Nóż x10 + Łyżeczka x10 + Łyżeczka deserowa x10 + Talerz owalny x1 + Miska owalna x1 + Miska z melaminy x1 + Mały garnek x1 + Miska deserowa x1 + Szklana miska x1 + Łyżka do podawania x 2 + Widelec do podawania x1 + Sosjerka x1)</li> </ul>
 Zabronione	<ul style="list-style-type: none"> <li>Nie należy mocno naciskać na drzwiczki i korpus, ani nie wywierać nacisku skierowanego w dół na drzwiczki. Upadek może spowodować urazy ciała.</li> </ul>
 Uwaga na przygnięcie palców	<ul style="list-style-type: none"> <li>Należy uważać, aby nie zatrasnąć palców podczas otwierania i zamykania drzwiczek. Istnieje ryzyko odniesienia obrażeń podczas zatrząnięcia palców.</li> </ul>
 Zabronione	<ul style="list-style-type: none"> <li>Nie zbliżać się do otworu wylotowego. Para lub gorące powietrze mogą spowodować oparzenia.</li> </ul>
 Uwaga na oparzenia	<ul style="list-style-type: none"> <li>Podczas używania lub po użyciu zmywarki należy zwracać uwagę na wypływającą gorącą wodę. Istnieje możliwość wypływu gorącej wody o wysokiej temperaturze i związane z tym ryzyko oparzenia.</li> </ul>
 Zabronione	<ul style="list-style-type: none"> <li>Zabrania się uderzania lub stukania w zmywarkę. Porażenie prądem, wyciek elektryczny, zwarcie może spowodować pożar.</li> </ul>
 Instrukcja	<ul style="list-style-type: none"> <li>Ustawić prawidłowo filtry. Resztki zapychają się, powodując awarię.</li> </ul>
 Zabronione	<ul style="list-style-type: none"> <li>Nie wkładać lekkich i małych naczyń, takich jak plastikowe pojemniki. Jeśli zostaną one upuszczone przez ciśnienie strumienia wody, może to spowodować awarię z powodu zatkania zmywarki.</li> </ul>
 Zabronione	<ul style="list-style-type: none"> <li>Nie używać do celów innych niż suszenie naczyń w zmywarce. Może to spowodować nieprawidłowe działanie.</li> </ul>
 Instrukcja	<ul style="list-style-type: none"> <li>Ustawić urządzenie główne na twardej, równej powierzchni. Normalne działanie może nie być możliwe. Może to spowodować wyciek wody.</li> </ul>
 Instrukcja	<ul style="list-style-type: none"> <li>Podłączenie rury odpływowej należy wykonać w sposób gwarantujący pewność takiego połączenia. Może to spowodować wyciek wody.</li> </ul>

# Postępowanie

- Z opakowaniem zmywarki należy obchodzić się wyjątkowo ostrożnie.
- Wszystkie opakowania nadają się do recyklingu.
- Części plastikowe są oznaczone skrótem międzynarodowego standardu;



PE	Polietylen, np. materiał opakowania w formie tabletkowanej
PS	Polistyren, np. materiał opakowaniowy
POM	Polimetyl, np. klipsy plastikowe
ABS	Polimer, np. panel kontrolny
PP	Polipropylen, np. ścianka wewnętrzna

## ⚠ Ostrzeżenie

- Materiał opakowaniowy może być niebezpieczny dla dzieci!
- Utylizacja opakowania i maszyny powinna być przekazana dla centrum recyklingu.
- Gdy urządzenie nie jest w użyciu, należy wyłączyć zasilanie i zamknąć drzwi urządzenia.
- Opakowanie kartonowe wykonane jest z papieru pochodzącego z recyklingu i powinno być zebrane do ponownego recyklingu.
- Jeśli wytworzone śmieci nie zostaną odpowiednio przetworzone, to będą one szkodliwe dla środowiska i zdrowia ludzkiego, dlatego należy je odpowiednio zutylizować tak, aby zapobiec potencjalnemu zagrożeniu.



## ⚠ Ostrzeżenie

- Aby uzyskać więcej szczegółów na temat recyklingu produktu, należy skontaktować się z odpowiednimi wydziałami władz lokalnych lub centrum gospodarki odpadami domowymi.
- Postępowanie: Proszę nie traktować produktu jako niesklasyfikowanych odpadów komunalnych.  
Różne odpady muszą być poddawane specjalnemu postępowaniu oddzielnie.

Ten znak ostrzegawczy służy do zapobiegania niebezpieczeństwom dla Ciebie i innych osób.

Proszę ściśle przestrzegać.

Po przeczytaniu należy ją odpowiednio przechowywać, aby w razie potrzeby można było ją użyć.

# Zawartość

---

Przed użyciem zmywarki należy dokładnie zapoznać się z instrukcją obsługi, która jest pomocna w użytkowaniu i konserwacji produktu.

<b>01</b>	<b>Rozpoznawanie zmywarki</b>	
	Funkcje zmywarki	10
	Panel sterowania	11
<b>02</b>	<b>Ustawienie programu</b>	
	Program zmywania	13
	Uruchamianie	14
	Zmiana programu w trakcie cyklu	14
	Oszczędzanie energii	14
	Włóż dodatkowe naczynia	15
	Koniec programu zmywania	15
<b>03</b>	<b>Ustawienie programu</b>	
	Zmiękcacz wody	16
	Dodawanie soli do zmiękczacza	17
	Funkcja środka płuczącego i detergentu	18
	Dodawanie środka płuczącego do dozownika	19
	Dodawanie detergentu do dozownika	20
	Montaż kosza na miski w zmywarce	21
	Kosz zużyte końcówki	24
<b>04</b>	<b>Czyszczenie i pielęgnacja</b>	
	Czyszczenie filtra	26
	Czyszczenie ramion spryskujących	27
	Pielęgnacja i konserwacja	28



<b>05</b>	<b>Instalacja</b>	
	Wymiary produktu	29
	Przyłącze prądu	30
	Przyłącze wody	30
	Przyłączenie węży spustowych	31
<b>06</b>	<b>Rozwiązywanie problemów</b>	
	Przed połączeniem z centrum obsługi klienta	32
	Kody błędów	34
	Dostępność części zamiennych	34
	Specyfikacja	35

# Rozpoznawanie zmywarki

Ważne:

Przed pierwszym użyciem zmywarki należy zapoznać się z poniższymi instrukcjami tak, aby zapewnić jak najlepsze rezultaty.

## Funkcje zmywarki

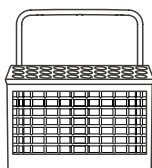
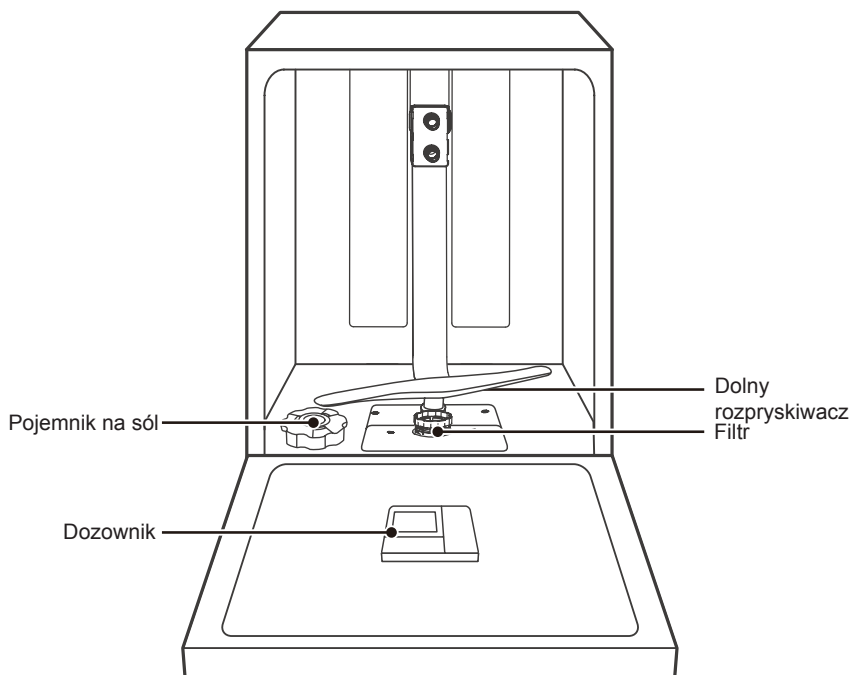

Koszyk na sztućce

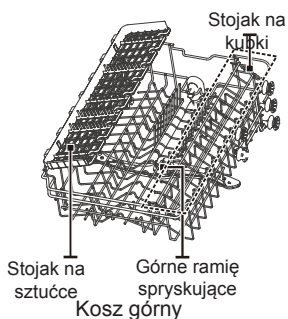



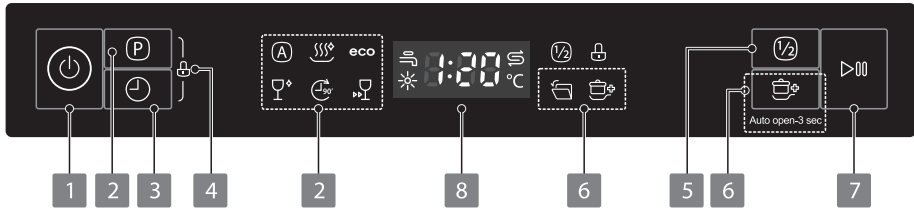

Kosz dolny

# Panel sterowania









1	Zasilanie	Zasilanie włącz / wyłącz
2	Program	Wybierz odpowiedni program zmywania i zaświeci się odpowiednia ikonka. (A) AUTOMA- Przedmioty codziennego użytku o TYCZNE zanieczyszczeniach od niskiego do wysokiego, automatyczne wykrywanie ilości zabrudzenia. ))) HYGIENE Użyj, aby usunąć bakterie z Twoich obiadowych i szklanych naczyń. Utrzymuje temperaturę wody na poziomie 70°C. eco ECO Jest to program standardowy. Do ogólnie zabrudzonych naczyń i narzędzi kuchennych (takich jak garnki, talerze, szklanki, patelnie). I SZKŁO Dla lekko zabrudzonych naczyń i szklanek. 90° 90 MIN Dla normalnie zabrudzonych przedmiotów, które wymagają szybkiego zmywania. Szybki SZYBKI W przypadku lekko zabrudzonych naczyń wymagany czas zmywania jest stosunkowo krótki.
3	Opóźnić start	Wciśnij ten przycisk aby ustawić późniejsze godziny zmywania. Możesz opóźnić start zmywania do 24 godzin. Jednokrotne naciśnięcie tego przycisku opóźnia rozpoczęcie zmywania o jedną godzinę. Po ustawieniu czasu opóźnienia naciśnij przycisk Start/Pause w celu rozpoczęcia.
4	Blokada rodzicielska	Ta opcja pozwala Ci na zablokowanie przycisków w panelu kontrolnym, aby dzieci nie mogły przypadkowo uruchomić zmywarki poprzez przyciśnięcie przycisków na panelu. Jedynie przycisk zasilania pozostaje aktywny. Aby zablokować lub odblokować przyciski na panelu kontrolnym naciśnij i jednocześnie przytrzymaj przez 3 sekundy przycisk Program + przycisk Opóźnić start.
5	Półowa załadunku	Jeżeli posiadasz mniej więcej połowę wypełnionej zmywarki, możesz wybrać tę funkcję w celu oszczędzenia prądu i wody. (Może być używane jedynie z trybami Intensive, ECO, Glass oraz 90 min.)

<p>6 Zmywanie mechaniczne + Automatyczne otwieranie</p>	<p> Do mycia bardzo zabrudzonych, trudnych do umycia naczyń. Może zostać użyta jedynie z Hygiene, ECO, Glass, 90 min.</p> <p> Po myciu drzwi otworzą się automatycznie w celu uzyskania lepszego efektu suszenia. Automatycznie otwiera drzwi gdy zmywarka jest uruchomiona. W celu anulowania tej funkcji wciśnij i przytrzymaj przez 3 sekundy przycisk Power wash.</p>
<p>8 Start/Pauza</p>	<p>Aby wystartować lub spauzować proces zmywania w zmywarce.</p>
<p>9 Wyświetlacz</p>	<p>Gdy program jest wybrany, pokazuje on najwyższą temperaturę i czas trwania programu. Gdy program się rozpoczyna, pokazuje on rzeczywistą temperaturę wody i pozostały czas programu.</p> <hr/> <p> Wskaźnik niewystarczającego poziomu wody</p> <p> Jeżeli świeci się wskaźnik “☀”, oznacza to, że zmywarka posiada mało nablyszczacza i wymaga uzupełnienia.</p> <p> Jeśli świeci się wskaźnik „S”, oznacza to, że w zmywarce jest mało soli do zmywarek i należy ją uzupełnić.</p>

# Ustawienie programu

## Program zmywania (EN60436)

Tabela poniżej pokazuje które programy są najlepsze dla zmywania resztek jedzenia oraz jak wiele potrzebne jest proszku do mycia naczyń. Pokazuje ona także różne informacje na temat programów.

Program	Temperatura wody	Proszek do mycia naczyń (g)	Czas (min)	Moc (Kwh)	Woda (L)
 AUTOMATYCZNE	65°C	5/20	85-150	0,889-1,356	10,4~16,6
 HYGIENE	70°C	5/20	200	1,501	15,2
 eco (*EN60436)	45°C	25	215	0,674	9,0
 SZKŁO	50°C	5/20	120	0,734	12,4
 90MIN	55°C	25	90	0,723	9,5
 SZYBKI	40°C	15	30	0,695	10,2

### Uwaga

Powyższe dane dotyczące programu mają charakter poglądowy. Warunki testowe są następujące:

- Pojemność mycia: Zalecana ilość zastawy stołowej: 108 sztuk (Talerz obiadowy x5 + Talerz do zupy x5 + Talerz deserowy z melaminy x5 + talerz deserowyx5 + Kubek x5 + Spodek x5 + Kubek x5 + Szklanka x10 + Widelec x10 + Łyżka do zupy x10 + Nóż x10 + Łyżeczka x10 + Łyżeczka deserowa x10 + Talerz owalny x1 + Miska owalna x1 + Miska z melaminy x1 + Mały garnek x1 + Miska deserowa x1 + Szklana miska x1 + Łyżka do podawania x 2 + Widelec do podawania x1 + Sosjerka x1)
- Pobór mocy w stanie wyłączenia i czuwania są zbliżone do 0,49w.

## Uruchamianie

1. Wtyczka powinna być najpierw włożona do gniazdka. Zasilanie powinno być typu 220-240V AC 50Hz, z gniazdem 10 A 220-240V AC.
2. Upewnić się, że dopływ wody jest włączony na pełne ciśnienie.
3. Zamknąć drzwiczki, nacisnąć przycisk "ON/OFF", aby włączyć zmywarkę.
4. Nacisnąć przycisk żądanego programu, a zaświeci się odpowiedni wskaźnik.
5. Następnie nacisnąć przycisk "Start/Pauza", aby urządzenie wystartowało.



## Zmiana programu w trakcie cyklu

Cykl zmywania można zmienić tylko wtedy, gdy był on uruchomiony przez krótki czas, w przeciwnym razie detergent mógł się już uwolnić, a zmywarka mogła już opróżnić wodę do zmywania. W takim przypadku należy zresetować zmywarkę i ponownie napełnić dozownik detergentu. Aby zresetować zmywarkę, należy postępować zgodnie z poniższymi instrukcjami:

1. Nacisnąć przycisk Start/Pauza, aby wstrzymać zmywanie.
2. Nacisnąć przycisk Program na dłużej niż 3 sekundy, a zmywarka przejdzie w tryb czuwania.
3. Nacisnąć przycisk Program, aby wybrać żądany program.
4. Nacisnąć przycisk Start/Pauza, a zmywarka uruchomi się po 10 sekundach.



## Oszczędzanie energii

1. Wstępne płukanie elementów zastawy stołowej prowadzi do zwiększonego zużycia wody i energii oraz nie jest zalecane.
2. Mycie zastawy stołowej w zmywarce domowej zużywa zazwyczaj mniej energii i wody w fazie użytkowania w porównaniu z ręcznym zmywaniem naczyń, jeśli zmywarka domowa jest używana zgodnie z instrukcją.

## Włóż dodatkowe naczynia

Dodatkowe naczynia można wkładać w dowolnym momencie przed uruchomieniem programu zmywarki. Jeśli chcesz załadować dodatkowe naczynia w trakcie zmywania, postępuj zgodnie z poniższą instrukcją:

1. Nacisnąć przycisk "Start/Pauza", aby spauzować program zmywania;
2. Odczekać 5 sekund, aby otworzyć drzwi;
3. Włożyć dodatkowe naczynia;
4. Zamknąć drzwi;
5. Nacisnąć przycisk "Start/Pauza", a po 10 sekundach zmywarka wystartuje ponownie.



## Koniec programu zmywania

Po zakończeniu programu maszyna wyświetli komunikat "Koniec" po 8 sekundowym brzęczyku.

- Wyłączyć maszynę

Nacisnąć przycisk ON/OFF, aby wyłączyć zmywarkę.

- Ostrożnie otwierać drzwi

Gorące naczynia są bardziej narażone na uszkodzenie. Naczynia będą ostygają przez około 15 minut, a następnie powinny być wyjęte ze zmywarki.

- Wyczyścić zmywarkę

To normalne, że zmywarka pozostaje nadal mokra w środku.

### Ostrzeżenie

Otwieranie drzwiczek podczas trwania procesu zmywania jest niezwykle niebezpieczne i może wywołać poważne oparzenia gorącą wodą.

# Ustawienie programu

## Zmiękcacz wody

Zmiękcacz wody musi być ustawiony ręcznie, za pomocą pokrętła twardości wody. Zmiękcacz wody ma za zadanie usuwanie z wody minerałów i soli, które mogłyby mieć szkodliwy lub niekorzystny wpływ na działanie urządzenia.

Im więcej jest minerałów, tym twardsza jest woda.

Zmiękcacz powinien być ustawiony odpowiednio do twardości wody w Twoim regionie. Informacje na temat twardości wody w danym regionie można uzyskać w lokalnym urzędzie ds. wody.

### Regulacja zużycia soli

Zmywarka została zaprojektowana w sposób umożliwiający regulację ilości zużywanej soli w zależności od twardości używanej wody. Ma to na celu optymalizację i dostosowanie poziomu zużycia soli.

W celu regulacji zużycia soli należy postępować zgodnie z poniższymi krokami.

1. Zamknij drzwi i włącz urządzenie.
2. Wciśnij i przytrzymaj przycisk Program przez ponad 5 sekund podczas gdy świeci się wskaźnik soli, co oznacza konieczność wejścia w ustawienia zmiękczacza wody. Należy ustawić model w ciągu 60 sekund po uruchomieniu urządzenia.
3. Wciśnij przycisk Program, aby wybrać odpowiednie ustawienie w zależności od lokalnego środowiska, ustawienia będą się zmieniać w następującej kolejności: H3->H4->H5->H6->H1->H2.
4. Bez wykonania jakiegokolwiek operacji w ciągu pięciu sekund, maszyna wyjdzie z trybu ustawień i przejdzie w stan czuwania.

TWARDOŚĆ WODY				Poziom zmiękczacza wody	Regeneracja następuje co X sekwencji programu)	Zużycie soli (gram/cykl)
Niemiecki °dH	Francuski °fH	Brytyjski °Clarke	Mmol/l			
0 - 5	0 - 9	0 - 6	0 - 0,94	H1	Brak regeneracji	0
6 - 11	10 - 20	7 - 14	1,0 - 2,0	H2	10	9
12 - 17	21 - 30	15 - 21	2,1 - 3,0	H3	5	12
18 - 22	31 - 40	22 - 28	3,1 - 4,0	H4	3	20
23 - 34	41 - 60	29 - 42	4,1 - 6,0	H5	2	30
35 - 55	61 - 98	43 - 69	6,1 - 9,8	H6	1	60

1°dH=1.25 °Clarke=1.78 °fH=0.178mmol/l

Ustawienie fabryczne: H3

Każdy cykl z operacją regeneracji zużywa dodatkowe 2.0 litry wody, pobór prądu zwiększa się o 0.02kwh a praca programu przedłuża się o 4 minuty



# Dodawanie soli do zmiękczacza

## ⚠ Ostrzeżenie

- **Stosować wyłącznie sól przeznaczoną specjalnie do zmywarek!**  
Każdy inny rodzaj soli, który nie jest przeznaczony specjalnie do zmywarek, a zwłaszcza sól kuchenna, spowoduje uszkodzenie zmiękczacza wody. W przypadku szkód spowodowanych użyciem nieodpowiedniej soli producent nie udziela gwarancji ani nie ponosi odpowiedzialności za powstałe szkody.
- **Napełniać solą tylko przed uruchomieniem cyklu.**  
Zapobiegnie to pozostawianiu, przez jakiegokolwiek okres czasu, na dnie urządzenia ziaren soli lub słonej wody, która mogłaby zostać wylana i spowodować korozję.

Proszę postępować zgodnie z poniższymi krokami przy dodawaniu soli do zmywarki:



1. Zdjąć dolny kosz i odkręcić pokrywę zbiornika.
2. Umieścić końcówkę lejka (załączonego w zestawie) w otworze i wysypać około 1,5 kg soli do zmywarki.
3. Napełnić wodą pojemnik na sól do jego maksymalnej granicy, Jest to normalne, że z pojemnika na sól wypływa niewielka ilość wody.
4. Po napełnieniu pojemnika zakręcić szczelnie pokrywę.
5. Lampka ostrzegawcza soli przestanie świecić po napełnieniu pojemnika solą.
6. Natychmiast po wysypaniu soli do pojemnika na sól należy uruchomić program mycia (sugerujemy użycie krótkiego programu). W przeciwnym razie system filtrów, pompa lub inne ważne części urządzenia mogą zostać uszkodzone przez słoną wodę. Nie podlega to warunkom gwarancji.

## ⚠ Uwaga

- Zbiornik soli musi być uzupełniany jedynie gdy zapala się światelko ostrzegawcze (  ) na panelu kontrolnym. W zależności od stopnia rozpuszczenia soli, lampka ostrzegawcza soli może nadal się świecić, nawet jeśli pojemnik na sól jest napełniony.  
Jeśli na panelu sterowania nie ma lampki ostrzegawczej soli (w przypadku niektórych modeli), można oszacować, kiedy należy uzupełnić sól do zmiękczacza na podstawie cykli, które wykonała zmywarka.
- Jeśli sól się rozsypała, należy uruchomić program namaczania lub program szybki tak, aby ją usunąć.

# Funkcja środka płuczącego i detergentu

Środek płuczący jest uwalniany podczas ostatniego płukania tak, aby zapobiec tworzeniu się kropli wody na naczyńkach, co mogłoby pozostawić na nich plamy i smugi. Ułatwia on również suszenie, pozwalając wodzie spływać po naczyńkach. Twoja zmywarka została zaprojektowana do używania płynnego środka płuczącego.

## Ostrzeżenie

Stosować wyłącznie markowy środek płuczący do zmywarki. Nigdy nie napełniać dozownika środka płuczącego żadnymi innymi substancjami (np. środkiem czyszczącym do zmywarek, płynnym detergentem). Mogłoby to spowodować uszkodzenie urządzenia.

## Kiedy uzupełnić nablyszczacz.

Regularność napełniania dozownika zależy od częstotliwości mycia naczyń i ustawienia zużycia nablyszczacza.

- Wskaźnik niskiego poziomu płynu nablyszczającego (☼) pojawi się na wyświetlaczu, gdy będzie potrzebna większa ilość nablyszczacza.
- Nie przepelniać dozownika nablyszczacza.

## Działanie detergentu

Składniki chemiczne, z których składa się detergent, są niezbędne do usunięcia, rozdrobnienia i odprowadzenia wszystkich zabrudzeń ze zmywarki. Do tego celu nadaje się większość dostępnych na rynku detergentów.

## Ostrzeżenie

- Właściwe użycie detergentu  
Należy używać wyłącznie detergentów przeznaczonych specjalnie do zmywarek. Detergent należy przechowywać w stanie świeżym i suchym. Nie wsypywać detergentu w proszku do dozownika, dopóki nie jest się gotowym do zmywania naczyń.



Detergent do zmywarek jest żrący! Detergent do zmywarek należy przechowywać w miejscu niedostępnym dla dzieci.

## Dodawanie środka płuczącego do dozownika

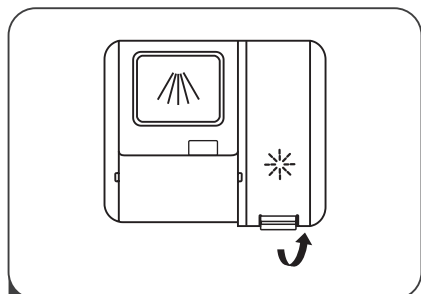

- 1 Zdejmij korek zbiornika płynu do płukania, unosząc uchwyt.

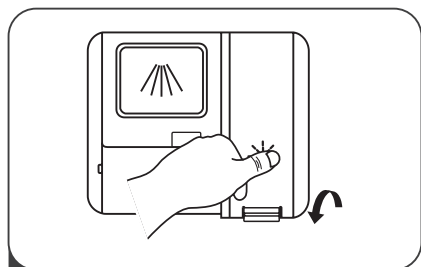

- 3 Zdejmij nasadkę.

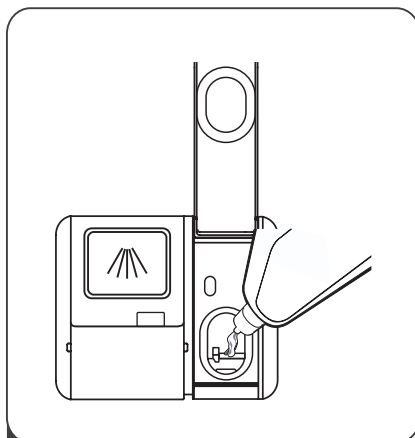

- 2 Wlej nabłyszczacz do dozownika, zwróć uwagę, aby go nie przepelnić.

### Ustawianie zbiornika środka płuczącego

Aby uzyskać lepszą wydajność suszenia przy ograniczonej ilości nabłyszczacza, zmywarka jest zaprojektowana tak, aby dostosowywać zużycie przez użytkownika. Podążaj za poniższymi krokami.

1. Zamknij drzwi i włącz urządzenie.
2. W ciągu 60 sekund po wykonaniu kroku 1 wciśnij i przytrzymaj przez ponad 5 sekund przycisk Program, a następnie, aby wejść w ustawienia modelu, wciśnij przycisk Opóźnienie, wskaźnik płynu nabłyszczającego zacznie migać z częstotliwością 1 Hz.
3. Naciśnij przycisk Program aby wybrać właściwe ustawienie zgodne z Twoimi nawykami używania, ustawienie zmieni się w następującej sekwencji: d1->d2->d3->d4->d5->d1. Im wyższa liczba, tym więcej środka płuczącego zużywa zmywarka.
4. Bez operowania w 5 sekund lub naciśnij przycisk Zasilanie aby wyjść z ustawienia modelu, ustawienie przebiegło pomyślnie.

# Dodawanie detergentu do dozownika

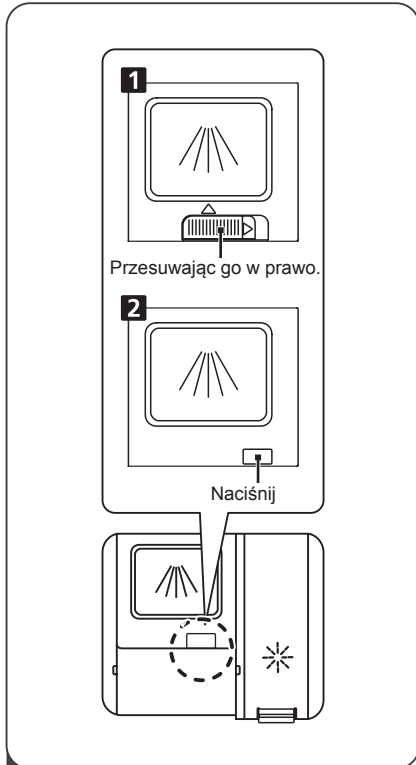

- 1** Wybierz sposób zgodny z rzeczywistą sytuacją.
1. Otwórz pokrywę, przesuwając zatrzask zwalniający.
  2. Otwórz nasadkę, naciskając zatrzask zwalniający.

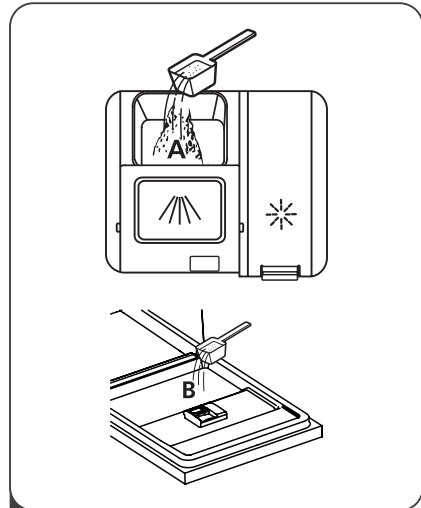

- 2** Dodać detergent do większej wnęki (A) dla głównego cyklu mycia. Dla lepszego wyniku zmywania, zwłaszcza, jeżeli posiadasz bardzo zabrudzone naczynia, nanieś niewielką ilość detergentu na drzwiczki. Dodatkowy detergent zostanie aktywowany podczas fazy zmywania wstępnego.

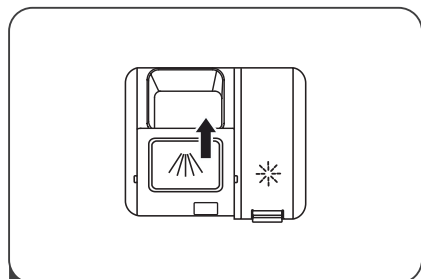

- 3** Zamknij klapkę, przesuwając ją do przodu, a następnie naciskając w dół.

# Montaż kosza na miski w zmywarce

## Sugestia

- Kupić naczynia odpowiednie do mycia w zmywarce.
- Używać odpowiedniego, łagodnego proszku do mycia naczyń. W razie potrzeby skonsultować się z producentem, aby uzyskać więcej informacji.
- W przypadku specjalnych urządzeń, spróbować wybrać program zmywania z niższą temperaturą.
- Nie wyjmować szklanych naczyń bezpośrednio po zakończeniu programu tak, aby zapobiec ich uszkodzeniu.

## Używać zmywarki w sposób racjonalny

### Nie dla:

- Narzędzie z drewna, kości słoniowej, porcelany lub perłowego trzonu
- Nieodporne na wysoką temperaturę produkty z tworzywa sztucznego
- Zużyte, nieodporne na wysoką temperaturę noże z częścią klejącą
- Noże lub naczynia z klejem
- Naczynia cynowe lub miedziane
- Szkło kryształowe
- Zardzewiałe wyroby stalowe
- Narzędzia drewniane
- Produkty z włókien syntetycznych

### Ograniczone użycie:

- Po kilku czyszczeniach niektóre elementy ze szkła matowieją
- Produkty srebrne lub aluminiowe mają tendencję do zmiany koloru podczas czyszczenia
- Kolor gładkich naczyń może wyblaknąć, jeśli są one często myte

## Środki ostrożności przed i po umieszczeniu kosza na miski

(Aby jak najlepiej korzystać ze zmywarki, należy postępować zgodnie z poniższymi instrukcjami. W przypadku różnych modeli, właściwości i wygląd kosza będą różne) Wyczyść większe pozostałości jedzenia.

Zmiękczyć resztki przypalonego jedzenia pozostawione na patelni. Nie jest konieczne wcześniejsze splukiwanie naczyń wodą. Umieścić naczynia w zmywarce w następujący sposób:

- Filiżanki, szklanki, garnki itp. umieszcza się skierowane do dołu.
- W przypadku zakrzywionych lub wklęsłych i wypukłych naczyń należy je umieścić po przekątnej, tak aby woda wypływała na zewnątrz.
- Wszystkie naczynia należy umieszczać bezpiecznie i nie wolno ich przewracać.
- Wszystkie naczynia powinny być ustawione tak, aby ramiona mogły się swobodnie obracać podczas mycia.

### Uwaga

Małe przedmioty łatwo wypadają z kosza, dlatego nie powinny być umieszczane w zmywarce.

- Otwory pustych elementów zastaw stołowych (takich jak kubki, szklanki, garnki itp.) powinny być skierowane w dół tak, aby woda nie mogła łatwo odkładać się w pojemniku lub rowkach.
- Naczynia i noże nie powinny być umieszczane w innych przyrządach oraz nie mogą też na siebie nachodzić.
- Nie należy umieszczać szkła blisko siebie tak, aby uniknąć uszkodzeń.
- W przypadku długich noży stawianie ich w pozycji pionowej jest bardzo niebezpieczne.
- Długie lub ostre noże (np. tasaki do mięsa) powinny być umieszczone w koszu na płasko.
- Nie należy używać zmywarki przeładowanej tak, aby uzyskać lepszą wydajność zmywania.

### **Ładowanie koszy zgodnie z normą EN60436:**

Napełnianie zmywarki do jej całkowitej pojemności przyczyni się do oszczędzenia prądu i wody.

### **Ładowanie górnego kosza**

Użyć górnego stojaka do małych lub delikatnych przedmiotów, takich jak małe talerze, filiżanki, spodki, szklanki i plastikowe przedmioty, które można myć w zmywarce.

- Umieszczać przedmioty tak, aby otwarte końce były skierowane w dół, dla lepszego czyszczenia i suszenia.
- Nie należy układać przedmiotów jeden na drugim.

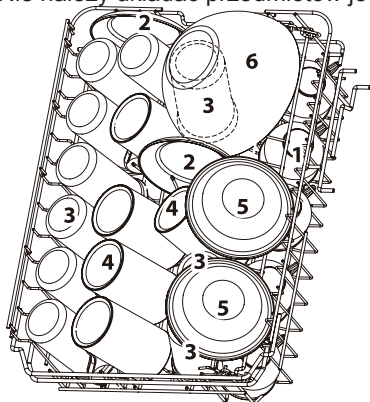

Numer	Przedmiot
1	Filiżanki
2	Spodki
3	Szklanki
4	Kubki
5	Miski deserowe
6	Szklana miska

### **Ładowanie dolnego kosza**

Użycie dolnej półki zalecane jest do talerzy obiadowych, misek do zupy, naczyń, garnków, patelni, pokrywek i tacek do grillowania. Talerze powinny być ustawione pionowo i skierowane do środka półki.

Upewnij się, że duże przedmioty nie przeszkadzają w obracaniu się ramion spryskujących i nie uniemożliwiają otwarcia dozownika detergentu.

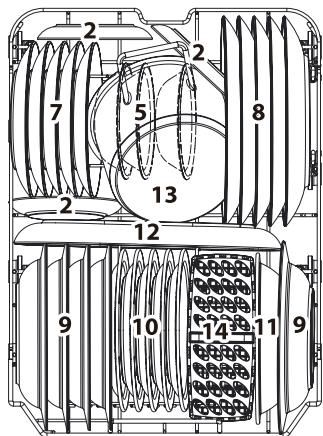

Numer	Przedmiot
7	Talerze deserowe
8	Talerze obiadowe
9	Talerze do zupy
10	Talerze deserowe z melaminą
11	Miska z melaminą
12	Półmisek owalny
13	Mały garnek
14	Koszyk na sztućce

## Ładowanie stojaka na sztućce

Stojak na sztućce najlepiej nadaje się do mycia sztućców oraz większości narzędzi do gotowania i serwowania.

Separatory na stojakach na sztućce pomagają utrzymać sztućce oddzielnie tak, aby uniknąć uszkodzeń i usprawnić czyszczenie.

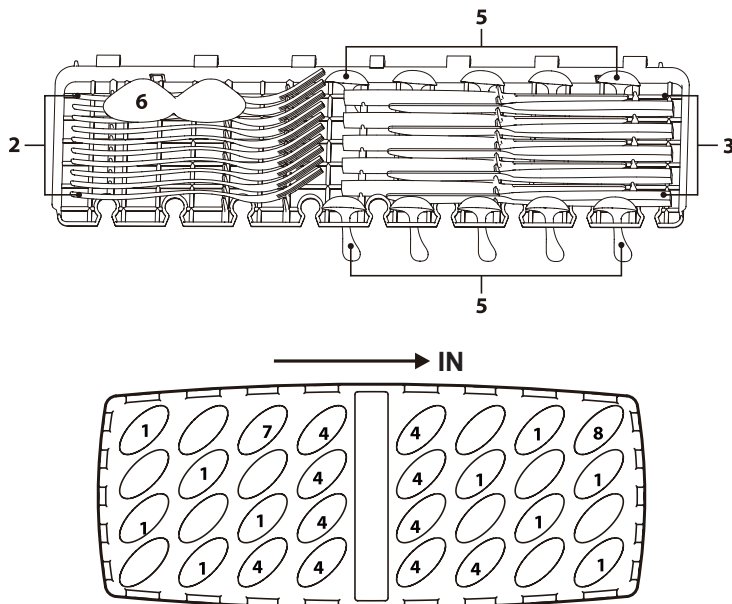

Numer	Przedmiot	Numer	Przedmiot
1	Łyżki do zupy	5	Łyżki do deserów
2	Widelce	6	Łyżki do serwowania
3	Noże	7	Widelce do serwowania
4	Łyżki do herbaty	8	Chochle do sosów

# Kosz zużyte końcówki

## Regulowanie górnego kosza

Wysokość górnego kosza może być łatwo wyregulowana w celu pomieszczenia wyższych naczyń w górnym lub dolnym koszu. Zalecamy wyregulować wysokość górnego kosza przed załadowaniem naczyń.

Aby wyregulować wysokość górnego kosza, wykonaj następujące czynności:

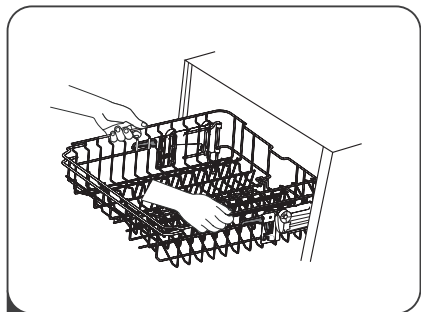

- 1** Aby unieść wyższy koszyk, po prostu go podnieś pośrodku każdej ze stron do momentu zablokowania kosza w górnej pozycji. Podniesienie uchwyty regulacyjnego nie jest wymagane.

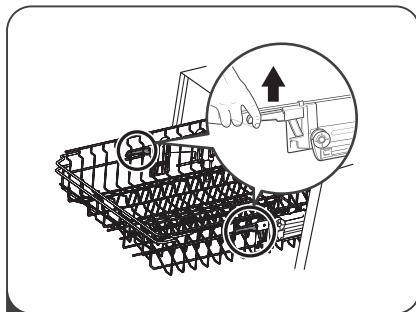

- 2** Aby obniżyć dolny koszyk, podnieś uchwyty regulacyjne na każdej ze stron aby zwolnić kosz i obniżyć go do dolnej pozycji.

## Odchylane półek na filiżanki

Aby zrobić miejsce na wyższe przedmioty w górnym koszu, podnieś stojak na kubki. Możesz następnie oprzeć na niej wysokie szklanki. Możesz ją także usunąć, gdy jej nie potrzebujesz.

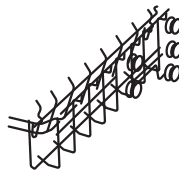
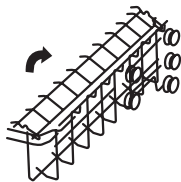



## Składanie półek suszarki

Bolce w dolnym koszu są używane do trzymania talerzy i tac.

Mogą być one obniżone aby zapewnić więcej miejsca dla dużych przedmiotów.

Podnieś do góry

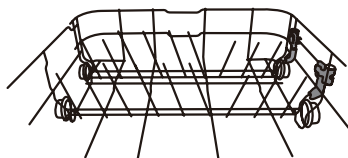

Złóż do tyłu

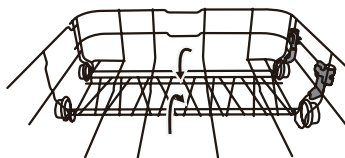

# Czyszczenie i pielęgnacja

## Czyszczenie filtra

System filtrujący w podstawie komory zmywania zatrzymuje grubsze zanieczyszczenia z cyklu mycia.

Zebrań grubych zanieczyszczeń może spowodować zatkanie filtrów. Regularnie sprawdzaj stan filtrów i oczyszczaj je, jeżeli jest to konieczne, pod bieżącą wodą.

Wykonać poniższe czynności tak, aby wyczyścić filtry znajdujące się w szafce na naczyńia.

### ⚠ Ostrzeżenie

- Nie dokręcaj zbyt mocno filtrów. W przeciwnym razie grube zanieczyszczenia mogą przedostać się do systemu i spowodować jego zablokowanie.
- Nigdy nie używać zmywarki bez założonych filtrów. Niewłaściwa wymiana filtra może spowodować obniżenie wydajności urządzenia oraz uszkodzenie naczyń i narzędzi kuchennych.

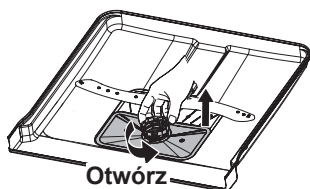

- 1 Przytrzymać filtr pogrubiony i obrócić go w kierunku przeciwnym do ruchu wskazówek zegara tak, aby odblokować filtr. Podnieść filtr do góry i wyjąć ze zmywarki.

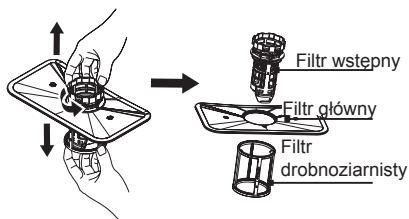

- 2 Właściwy filtr można wyciągnąć z dolnej części zespołu filtra. Filtr wstępny można odłączyć od filtra głównego, delikatnie ściskając wypustki na górze i odciągając go.

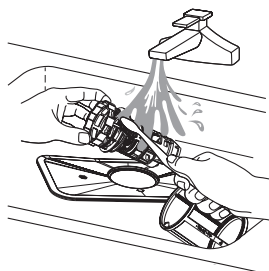

- 3 Większe resztki jedzenia można wyczyścić, płuczając filtr pod bieżącą wodą. Aby uzyskać dokładniejsze czyszczenie, 26 użyć miękkiej szczotki czyszczącej.

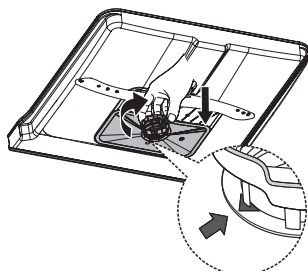

- 4 Ponownie zamontować filtry w kolejności odwrotnej niż przy demontażu, założyć wkład filtra i obrócić zgodnie z ruchem wskazówek zegara do strzałki zamykającej.

# Czyszczenie ramion spryskujących

Konieczne jest regularne czyszczenie ramion spryskujących, ponieważ środki chemiczne stosowane w twardej wodzie zatykają dysze i łożyska ramion spryskujących.

Aby wyczyścić ramiona spryskujące, należy postępować zgodnie z poniższymi instrukcjami:

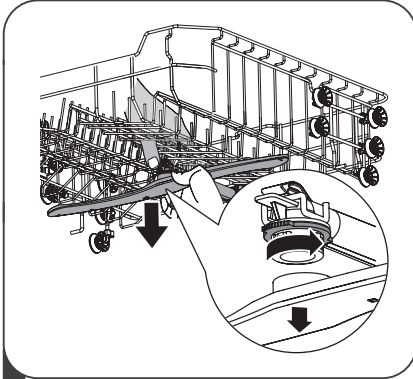

- 1 Aby zdjąć górne ramię spryskujące, należy przytrzymać nakrętkę w środku nieruchomo i obrócić ramię spryskujące w kierunku przeciwnym do ruchu wskazówek zegara tak, aby je zdjąć.

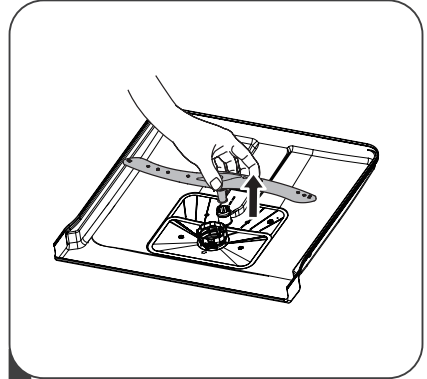

- 2 Aby wyjąć dolne ramię spryskujące, należy wyciągnąć je do góry.

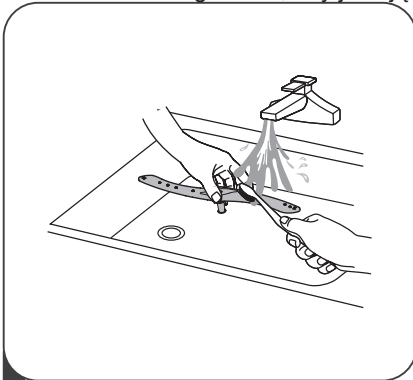

- 3 Umyć ramiona w ciepłej wodzie z mydłem i użyć miękkiej szczotki do czyszczenia dysz. Po dokładnym wypłukaniu założyć je z powrotem.

# Pielęgnacja i konserwacja

---

## Drzwi i uszczelka drzwi

Regularnie czyścić uszczelki drzwi miękką, wilgotną ściereczką, aby usunąć osady żywności.

Podczas załadunku zmywarki resztki jedzenia i napojów mogą kapać na boki drzwi zmywarki. Powierzchnie te znajdują się poza szafką na naczynia i nie ma do nich dostępu woda z ramion spryskujących. Wszelkie osady należy wytrzeć przed zamknięciem drzwiczek.

## Panel sterowania

Panel sterowania można przecierać lekko wilgotną szmatką. Po wyczyszczeniu należy upewnić się, że jest on całkowicie suchy.

Nie używać ostrych narzędzi, gąbki rysującej ani szorstkiego detergentu w żadnym miejscu urządzenia.

### **Ostrzeżenie**

- Nie należy używać detergentu spryskującego do czyszczenia drzwi, ponieważ może on uszkodzić zamek drzwi i inne elementy elektryczne.
- Nie należy używać materiałów ściernych ani szorstkich ręczników papierowych, ponieważ mogą one pozostawić zarysowania lub plamy na powierzchni stali nierdzewnej.

# Instalacja

## Wymiary produktu

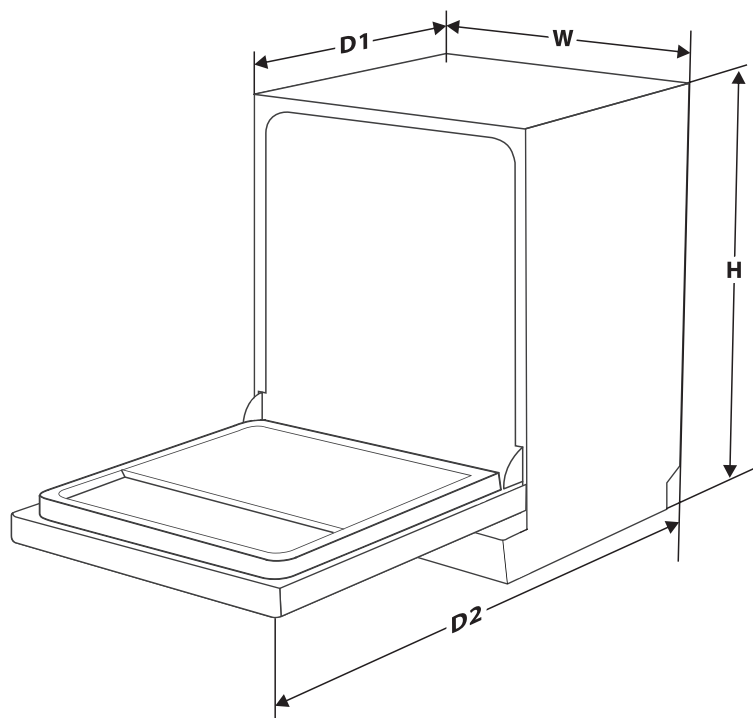

<b>Wysokość (H)</b>	845mm
<b>Szerokość (W)</b>	448mm
<b>Głębokość (D1)</b>	600mm (z zamkniętymi drzwiczkami)
<b>Głębokość (D2)</b>	1175mm (z drzwiczkami otwartymi pod kątem 90°)

### Ostrzeżenie



Porażenie prądem

Maszyna powinna być instalowana po wyłączeniu zasilania. W przeciwnym razie może dojść do porażenia prądem lub śmierci.

Przed użyciem upewnij się, że maszyna jest prawidłowo uziemiona.

## Przyłącze prądu

### Ostrzeżenie

Porażenie prądem

- Do tej maszyny nie należy używać przedłużacza ani adaptera zasilania.
- W żadnym wypadku nie należy odcinać ani usuwać uziemienia przewodu zasilającego.

### Wymagania dotyczące zasilania

Proszę sprawdzić etykietę wartości znamionowej systemu zasilania tak, aby poznać napięcie znamionowe i podłączyć urządzenie do odpowiedniego źródła zasilania.

Wymagany jest bezpiecznik 10A oraz zalecany jest bezpiecznik zwłoczny lub wyłącznik automatyczny. Tylko oddzielny obwód jest odpowiedni dla tej maszyny.

### Podłączenie maszyny

Upewnij się, że napięcie i częstotliwość zasilania odpowiadają wartościom podanym na tabliczce znamionowej. Wtyczka może być podłączona tylko do prawidłowo uziemionego gniazdka. Jeśli gniazdko, do którego ma być podłączone urządzenie, nie jest odpowiednie dla wtyczki, należy wymienić gniazdko oraz nie używać zasilacza, który może spowodować przegrzanie i poparzenie.

## Przyłącze wody

Podłącz wąż doprowadzający zimną wodę do gwintowanego złącza 3/4 cala i upewnij się, że jest on dobrze zamocowany.

Jeśli rury wodne są nowe lub nie były używane przez dłuższy czas, należy puścić wodę, aby upewnij się, że jest ona czysta. Ten środek ostrożności jest konieczny, aby uniknąć ryzyka zablokowania wlotu wody i uszkodzenia urządzenia.

# Przyłączenie węży spustowych

Włóż wąż spustowy do rury spustowej o minimalnej średnicy 4 cm lub wpuść go do zlewu, pamiętając, aby go nie zginać ani nie zaciskać. Wysokość rury spustowej musi być mniejsza niż 1000 mm. Wolny koniec węża nie może być zanurzony w wodzie tak, aby uniknąć przepływu wstecznego.

▲ Proszę bezpiecznie zamocować wąż spustowy w pozycji A lub B

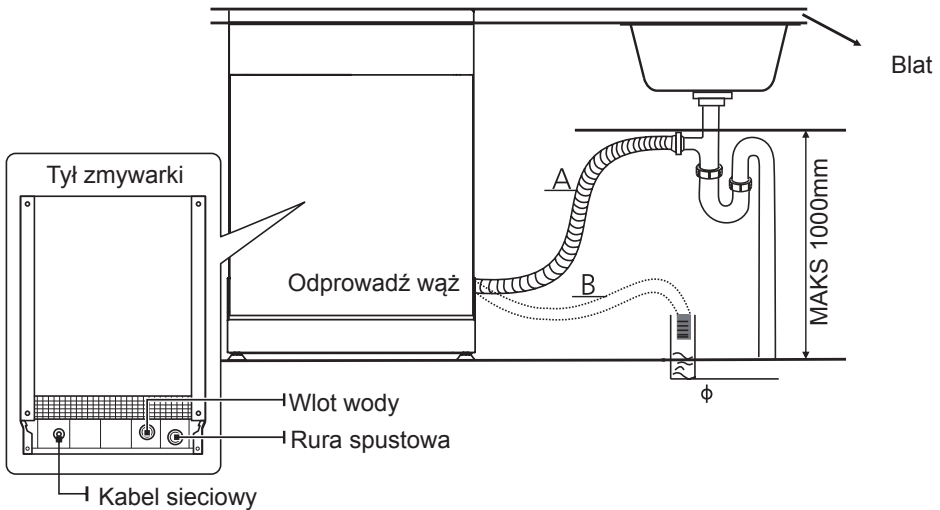

## Jak odprowadzić nadmiar wody z węży

Jeżeli zlew znajduje się o 1000 wyżej od podłogi, nadmiar wody w węzłach nie może być odprowadzany bezpośrednio do zlewu. Konieczne będzie spuszczenie nadmiaru wody z węży do miski lub odpowiedniego pojemnika, który znajduje się na zewnątrz i jest niższy od zlewu.

## Wylot wody

Podłączyć wąż spustowy wody. Wąż spustowy musi być prawidłowo zamontowany, aby uniknąć wycieków wody. Upewnij się, że wąż spustowy wody nie jest zagięty lub zgnieciony.

## Przedłużacz węża

Jeśli potrzebne jest przedłużenie węża spustowego, należy użyć podobnego węża spustowego.

Nie może on być dłuższy niż 4 metry; w przeciwnym razie efekt czyszczenia zmywarki może być zmniejszony.

## Podłączenie syfonu

Przyłącze kanalizacyjne musi znajdować się na wysokości mniejszej niż 100 cm (maksymalnie) od dna naczynia. Wąż spustowy wody powinien być zamocowany. Upewnij się, że wąż spustowy wody nie jest zagięty lub zgnieciony.

# Rozwiązywanie problemów

## Przed połączeniem z centrum obsługi klienta

Proszę sprawdzić poniższą tabelę przed połączeniem się z centrum obsługi klienta

Problem	Możliwa przyczyna	Rozwiązania
Maszyna nie działa	Przepalenie bezpiecznika lub wyciek z obwodu.	Wymienić bezpiecznik lub zresetować wyłącznik automatyczny. Odłączyć inne urządzenia, które dzielą ten sam obwód ze zmywarką.
	Zasilanie nie jest podłączone.	Upewnić się, że zmywarka jest włączona, a drzwiczki mocno zamknięte. Upewnić się, że przewód zasilania jest prawidłowo podłączony do gniazdka.
	Drzwiczki są otwarte.	Zamknąć drzwiczki.
Niewystarczający odpływ wody	Rura odpływowa ma węzeł lub jest zatkana.	Sprawdź rurę odpływową.
	Filtr jest zatkany.	Sprawdź filtr pogrubiony.
	Spust zlewu jest zatkany.	Sprawdź spust zlewu, aby zapewnić dobry odpływ. Jeśli spust zlewu kuchennego nie działa prawidłowo, należy poprosić o pomoc technika od rur, a nie serwisanta zmywarki.
W wkładce pozostaje piana	Używany jest niewłaściwy proszek do mycia naczyń.	Aby uniknąć powstawania piany, należy używać wyłącznie proszku do mycia naczyń przeznaczonego specjalnie do zmywarek. W takim przypadku należy otworzyć drzwiczki i pozwolić, aby piana wyparowała. W przypadku zbyt dużej ilości piany należy uruchomić dowolny program zmywania w celu oczyszczenia.
	Wylewanie się detergentu.	Natychmiast wytrzeć rozlany środek czyszczący
Kolory na wkładce	Używany proszek do mycia naczyń z barwnikiem.	Upewnić się, że używany proszek do mycia naczyń nie zawiera barwnika.
Biała warstwa na wkładce	Minerały twardej wody.	Użyć mokrej gąbki z proszkiem do mycia naczyń i założyć gumowe rękawice do czyszczenia wnętrza. Nie używaj detergentów innych niż proszek do mycia naczyń, ponieważ mogą one wytwarzać pianę lub bąbelki.
Rdza na naczyniach	Naczynia z rdzą łatwo ulegają korozji.	Unikać mycia w zmywarce naczyń, które łatwo ulegają korozji.
Zgniecenia w zmywarce	Naczynia znajdujące się na stoleżu uniemożliwiają obracanie się ramienia spryskującego.	Zawiesić program i ponownie umieścić naczynia, które uniemożliwiają obracanie się ramienia spryskującego.



Problem	Możliwa przyczyna	Rozwiązania
Hałas w zmywarce	Naczynia są luźne.	Zawiesić program i ponownie umieścić naczynia.
Uderzenia w rurę wodną	Może to być spowodowane przez miejsce instalacji lub przekrój poprzeczny	Nie ma to wpływu na pracę zmywarki. W przypadku jakichkolwiek wątpliwości należy skontaktować się z wykwalifikowanym instalatorem rur.
Naczynia po umyciu pozostają brudne	Naczynia nie są prawidłowo ułożone.	Prosimy odnieść się do "Montażu kosza na misę zmywarki" (Strona 22) w celu dalszych informacji.
	Program nie jest wystarczająco mocny.	Wybrać program o większej mocy.
	Proszek do zmywania jest niewystarczający.	Użyć więcej proszku do mycia naczyń lub wymienić detergent na nowy.
	Ustawienie naczyń ma wpływ na obrót ramienia spryskującego.	Zmienić ustawienie naczyń tak, aby ramię spryskujące mogło się swobodnie obracać.
	Zespół filtra jest brudny lub nieprawidłowo zamontowany na podstawie, co może utrudniać obracanie się ramienia spryskującego.	Wyczyścić lub prawidłowo zainstalować filtr oraz wyczyścić ramię spryskujące.
Szkló nie jest błyszczące	Dodano zbyt dużo proszku do mycia naczyń w warunkach miękkiej wody.	Jeśli używana jest miękka woda, użyć mniej proszku i wybrać krótszy program zmywania tak, aby umyć szkló.
Biały punkt na naczyniach lub szkle	Twarda woda wytwarza więcej kamienia.	Dodać proszek do mycia naczyń.
Czarne lub szare odciski na naczyniach	Tarcie pomiędzy aluminiowym narzędziami a naczyniami.	Użyć łagodnego detergentu tak, aby usunąć te odciski.
Proszek do mycia naczyń pozostaje w pozycji dodawania	Ustawienie naczyń utrudnia dodawanie proszku do mycia naczyń.	Umieścić naczynia prawidłowo.
Naczynia nie są całkowicie suche	Umieszczenie naczyń jest nieprawidłowe.	Prosimy odnieść się do "Montażu kosza na misę zmywarki" (Strona 22) w celu dalszych informacji.
	Naczynia są wyjmowane zbyt wcześnie.	Nie należy wyjmować naczyń natychmiast po zakończeniu programu. Lekko uchylić drzwiczki, aby wypuścić parę i poczekać, aż naczynia ostygną.
	Program jest nieprawidłowy.	W przypadku stosowania krótszych procedur zmywania, temperatura zmywania jest niższa i zmniejsza się skuteczność zmywania. Należy wybrać dłuższy program.
	Naczynia mają słabą zdolność odpływową.	Naczynia mają słabą zdolność odpływową i nie nadają się do mycia w zmywarce.

## Kody błędów

Gdy wystąpi awaria, pojawi się kod błędu tak, aby o niej przypomnieć:

Kody błędów	Nazwa kodu	Możliwa przyczyna
E1	Długi czas poboru wody	Awaryjne przepływomierzy, zaworów spustowych lub pomp powinny być naprawiane przez wykwalifikowanego serwisanta.
E3	Nieprawidłowe ogrzewanie	Rura grzewcza lub termistor są w nieprawidłowym stanie, co wymaga odłączenia wtyczki zasilania z gniazdka i naprawy przez wykwalifikowanego serwisanta.
E4	Problem z przelewem lub zbiornikiem wody	W maszynie występuje przelewanie lub coś jest nie tak z pływakiem w zbiorniku wody i musi zostać naprawione przez wykwalifikowanego serwisanta.
Ed	Nieprawidłowa komunikacja	Musi zostać naprawione przez wykwalifikowanego serwisanta.

### Ostrzeżenie

Samodzielna lub nieprofesjonalna naprawa może spowodować poważne zagrożenia dla bezpieczeństwa użytkownika urządzenia i wpłynąć na gwarancję.

## Dostępność części zamiennych

- **Siedem lat po wprowadzeniu na rynek ostatniego modelu:**  
Silnik, pompa obiegowa i spustowa, grzałki i elementy grzewcze, w tym pompy ciepła (oddzielnie lub w pakiecie), orurowanie i powiązany sprzęt, w tym wszystkie węże, zawory, filtry i ograniczniki wodne, części konstrukcyjne i wewnętrzne związane z zespołami drzwi (oddzielnie lub w pakiecie), płytki drukowane, wyświetlacze elektroniczne, presostaty, termostaty i czujniki, oprogramowanie oraz oprogramowanie sprzętowe łącznie z tym resetującym.
- **Dziesięć lat po wprowadzeniu na rynek ostatniego modelu:**  
Zawias i uszczelki drzwi, inne uszczelki, ramiona spryskujące, filtry spustowe, stojaki wewnętrzne i plastikowe urządzenia peryferyjne, takie jak kosze i pokrywki.

# Specyfikacja (EN60436)

<b>Nazwa lub znak towarowy dostawcy:</b>	TOSHIBA
<b>Adres dostawcy <sup>(b)</sup>:</b>	No.20, Gangqian Rd., Beijiao, Shunde, Foshan, GD, ChRL
<b>Identyfikator modelu:</b>	DW-10F2EE(W)-PL,DW-10F2EE(S)-PL

## Ogólne parametry produktu:

Parametr	Wartość	Parametr	Wartość	
Pojemność znamionowa <sup>(a)</sup> (ps)	10	Wymiary w cm	Wysokość	82
			Szerokość	60
			Głębokość	55
EEl <sup>(a)</sup>	49.66	Klasa efektywności energetycznej <sup>(a)</sup>	D <sup>(c)</sup>	
Wskaźnik skuteczności czyszczenia <sup>(a)</sup>	1.125	Wskaźnik wydajności suszenia <sup>(a)</sup>	1.065	
Zużycie energii w kWh [na cykl], na podstawie programu ekologicznego przy napełnieniu zimną wodą. Rzeczywiste zużycie energii zależy od sposobu użytkowania urządzenia.	0.674	Zużycie wody w litrach [na cykl], na podstawie programu ekologicznego. Rzeczywisty pobór wody będzie zależeć od tego, jak używane jest urządzenie, oraz od twardości wody.	9.0	
Czas trwania programu <sup>(a)</sup> (godz:min)	3:35	Typ	Wolnostojący	
Emisja hałasu akustycznego z powietrza <sup>(a)</sup> (dB(A) re 1 pW)	47	Klasa emisji hałasu przenoszonego drogą powietrzną <sup>(a)</sup>	C <sup>(c)</sup>	
Tryb wyłączenia (W)	0.49	Tryb czuwania (W)	N/A	
Opóźnienie startu (W) (jeżeli dotyczy)	1.00	Tryb gotowości sieciowej (W) (jeżeli dotyczy)	N/A	

**Minimalny okres obowiązywania gwarancji oferowanej przez dostawcę <sup>(b)</sup>: 1 rok**

## Informacje dodatkowe:

Link do strony internetowej dostawcy, gdzie znajdują się informacje dotyczące punktu 6 Załącznika II do Rozporządzenia Komisji (UE) 2019/2022 <sup>(1)</sup> <sup>(b)</sup>: [www.toshiba-lifestyle.com/cz](http://www.toshiba-lifestyle.com/cz)

<sup>(a)</sup> dla programu ekologicznego.

<sup>(b)</sup> zmiany w tych pozycjach nie są uznawane za istotne do celów Art. 4 Ust. 4 Rozporządzenia (UE) 2017/1369.

<sup>(c)</sup> jeżeli baza danych produktów automatycznie generuje ostateczną zawartość tej komórki, dostawca nie wprowadza tych danych.

<sup>(1)</sup> Rozporządzenie Komisji (UE) 2019/2022 z dnia 1 października 2019 r. ustanawiające wymogi dotyczące ekologicznej koncepcji zmywarek do naczyń dla gospodarstw domowych zgodnie z dyrektywą Parlamentu Europejskiego i Rady 2009/125/WE zmieniającą rozporządzenie Komisji (WE) nr 1275/2008 i uchylającą rozporządzenie Komisji (UE) nr 1016/2010 (zob. s. 267 niniejszego Dziennika Urzędowego).