

# คู่มือ การใช้งาน

หม้ออบลมร้อน  
AF-50THVRTH(H)

**TOSHIBA**



# สารบัญ

สารบัญ .....	01
คำแนะนำด้านความปลอดภัย .....	02
ข้อมูลจำเพาะ .....	05
ภาพรวมผลิตภัณฑ์ .....	06
คำแนะนำในการใช้งาน .....	07
การทำความสะอาดและบำรุงรักษา .....	11
การแก้ไขปัญหา .....	12

# คำแนะนำด้านความปลอดภัย

## การใช้งานตามวัตถุประสงค์

คำแนะนำด้านความปลอดภัยต่อไปนี้ มีวัตถุประสงค์เพื่อป้องกันความเสี่ยงหรือความเสียหายที่ไม่คาดคิดจากการที่เครื่องทำงานด้วยความไม่ปลอดภัยหรือไม่ถูกต้อง ตรวจสอบบรรจุภัณฑ์และผลิตภัณฑ์ให้ถี่ถ้วนเมื่อได้รับตัวเครื่อง เพื่อให้แน่ใจว่าองค์ประกอบทุกอย่างยังอยู่ในสภาพดี ไม่ชำรุดเสียหาย เพื่อให้มั่นใจว่าใช้งานได้อย่างปลอดภัย หากพบร่องรอยการชำรุดเสียหาย โปรดติดต่อผู้แทนจำหน่ายหรือผู้แทนค้าปลีก ไม่อนุญาตให้ดัดแปลงหรือปรับเปลี่ยนอุปกรณ์ เนื่องจากเหตุผลด้านความปลอดภัยของผู้ใช้งาน การใช้งานที่ไม่ตรงตามวัตถุประสงค์อาจก่อให้เกิดอันตราย และสูญเสียสิทธิเรียกร้องเอาประกัน

## คำอธิบายสัญลักษณ์



### อันตราย

สัญลักษณ์นี้บ่งชี้ถึงอันตรายต่อชีวิตและสุขภาพของบุคคล อันเนื่องมาจากก๊าซที่มีความไวไฟสูง



### คำเตือนเกี่ยวกับแรงดันไฟฟ้า

สัญลักษณ์นี้บ่งชี้ถึงอันตรายต่อชีวิตและสุขภาพของบุคคล อันเนื่องมาจากแรงดันไฟฟ้า



### คำเตือน

คำสัญญาณนี้บ่งชี้ถึงอันตรายที่มีความเสี่ยงระดับปานกลาง ซึ่งหากไม่หลีกเลี่ยง อาจส่งผลให้เสียชีวิตหรือบาดเจ็บสาหัสได้



### ข้อควรระวัง

คำสัญญาณนี้บ่งชี้ถึงอันตรายที่มีความเสี่ยงระดับต่ำ ซึ่งหากไม่หลีกเลี่ยง อาจส่งผลให้บาดเจ็บเล็กน้อยถึงปานกลาง



### ข้อควรทราบ

คำสัญญาณนี้บ่งชี้ถึงข้อมูลสำคัญ (เช่น ความเสียหายต่อทรัพย์สิน) แต่ไม่ก่อให้เกิดอันตราย



### ปฏิบัติตามคำแนะนำ

สัญลักษณ์นี้ระบุว่าควรให้ช่างผู้ชำนาญการดำเนินการบำรุงรักษาผลิตภัณฑ์ตามวิธีการใช้งานเท่านั้น

อ่านวิธีการใช้งานด้วยความละเอียดถี่ถ้วนก่อนใช้งาน/ทดสอบเครื่อง และเก็บวิธีการใช้งานไว้ใกล้กับสถานที่ติดตั้ง เพื่อใช้อ้างอิงในภายหลัง

## ⚠ คำเตือน

คำแนะนำด้านความปลอดภัย

- หากสายไฟชำรุดเสียหาย ต้องให้ผู้ผลิต ศูนย์ซ่อม หรือตัวแทนที่ได้รับอนุญาตเป็นผู้เปลี่ยนเพื่อป้องกันอันตราย
- ห้ามให้เครื่องนี้จุ่มลงในน้ำหรือของเหลวอื่นๆ
- **คำเตือน:** หลีกเลี่ยงการนำน้ำหกรดบนตัวต่อ
- ห้ามใช้งานกลางแจ้ง
- เครื่องใช้ไฟฟ้านี้ออกแบบมาให้ใช้ภายในครัวเรือนหรือลักษณะการใช้งานที่คล้ายกัน เช่น:
  - พื้นที่ประกอบอาหารของพนักงานในร้านค้า สำนักงานและสถานที่ปฏิบัติงานอื่นๆ;
  - บ้านไร่
  - ใช้งานโดยลูกค้าในโรงแรม โมเต็ลและสภาพแวดล้อมที่เป็นแบบที่พิกต่างๆ
  - สภาพแวดล้อมประเภทที่พิกพร้อมบริการอาหารเช้า
- เครื่องใช้ไฟฟ้านี้ไม่ได้มีไว้สำหรับใช้งานโดยบุคคล (รวมถึงเด็ก) ผู้ที่บกพร่องทางร่างกาย ประสาทสัมผัส หรือจิตใจ หรือขาดประสบการณ์และความรู้ เว้นแต่จะได้รับการกำกับดูแลหรือให้คำแนะนำเกี่ยวกับการใช้เครื่องโดยบุคคลที่รับผิดชอบด้านความปลอดภัย
- ควรควบคุมดูแลเด็กไม่ให้เล่นกับเครื่องใช้ไฟฟ้านี้
- เครื่องใช้ไฟฟ้านี้ไม่เหมาะสำหรับการใช้งานโดยตัวจับเวลาหรือระบบควบคุมระยะไกลจากภายนอก
- **คำเตือน:** การใช้ในทางที่ผิด อาจทำให้เกิดการบาดเจ็บได้
- **คำเตือน:** หากพื้นผิวแตกร้าว ให้ปิดเครื่องเพื่อหลีกเลี่ยงโอกาสที่จะเกิดไฟฟ้าช็อต
- ควรใส่วัตถุฉนวนที่ต้องการถอดลงในตะแกรงเสมอ เพื่อป้องกันไม่ให้สัมผัสกับแผงทำความร้อน

- ห้ามปิดช่องรับอากาศและช่องระบายอากาศขณะที่เครื่องทำงาน
- ห้ามใช้น้ำมันลงในหม้อ เนื่องจากอาจก่อให้เกิดอันตรายจากไฟไหม้ได้ ห้ามสัมผัสบริเวณด้านในของตัวเครื่องขณะที่เครื่องกำลังทำงานโดยเด็ดขาด
- ในระหว่างการทอดด้วยลมร้อน ไอน้ำร้อนจะถูกปล่อยออกมาทางช่องระบายอากาศ ควรรักษาระยะห่างระหว่างมือและใบหน้าให้อยู่ในระยะที่ปลอดภัยจากไอน้ำและช่องระบายอากาศ
- โปรดระมัดระวังไอน้ำร้อนและลมร้อนเมื่อดึงหม้อออกจากตัวเครื่อง หากสังเกตเห็นควันดำออกมาจากตัวเครื่อง ให้ถอดปลั๊กไฟออกทันที ให้รองจนกว่าควันจะหยุดก่อน จึงค่อยนำหม้อออกจากเครื่อง
-  พื้นผิวเครื่องอาจร้อนขึ้นขณะใช้งาน

## ข้อมูลจำเพาะ

รุ่น	AF-50THVRTH(H)
ความจุ	5 ลิตร
พิสัยแรงดันไฟฟ้าที่กำหนด	220-240 โวลต์
ความถี่ที่กำหนด	50/60 เฮิรตซ์
กำลังไฟฟ้าเข้าที่กำหนด	1,400-1,600 วัตต์
เครื่องใช้ไฟฟ้าประเภท	I
ขนาด (กxลxส)	372 x 276 x 295 มิลลิเมตร
น้ำหนัก	4.6 กิโลกรัม
	0.8

# ภาพรวมผลิตภัณฑ์

## ส่วนประกอบ

ผลิตภัณฑ์อ้างอิงตามตัวเครื่องและอุปกรณ์จริง

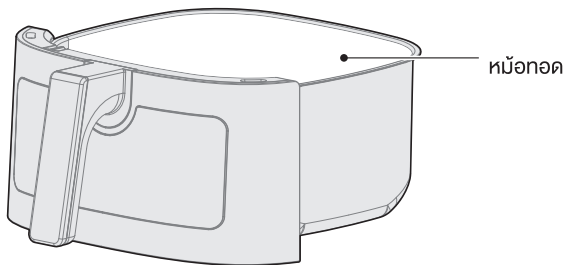
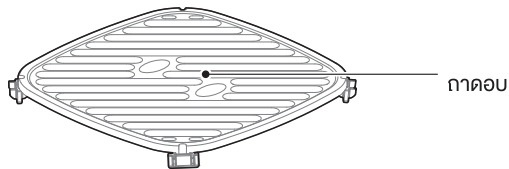
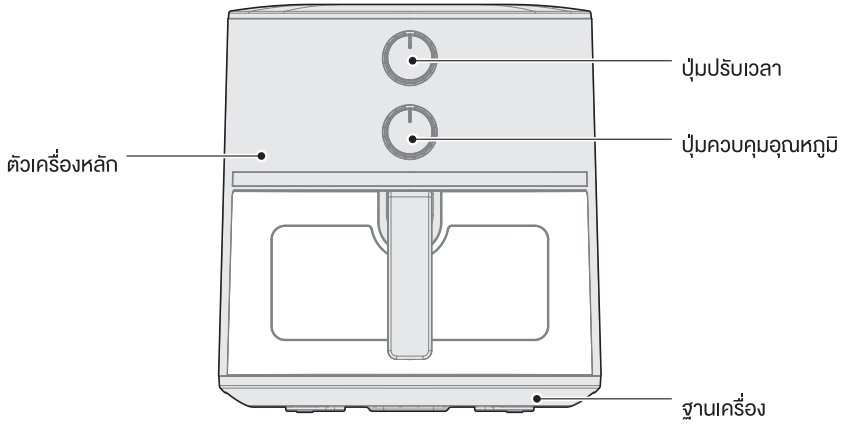

# คำแนะนำในการใช้งาน

## การเตรียมการ

1. ตรวจสอบผลิตภัณฑ์บนโต๊ะที่เรียบและมั่นคง (ภาพที่ 1) โดยให้สายไฟมีความยาวเพียงพอที่จะเสียบเข้ากับเต้าเสียบได้ และควรรักษาการหมุนเวียนของอากาศรอบๆ เครื่องไว้ และไม่ควรวางใกล้กับวัตถุไวไฟ

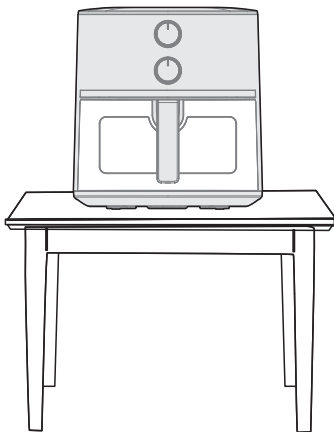

รูปที่ 1

2. ติดตั้งชุดหม้อทอดตามองค์ประกอบของรุ่นนั้นๆ (ภาพที่ 2) จากนั้นจึงดันตัวหม้อทอดเข้าสู่ตัวเครื่องหลัก (ภาพที่ 3)

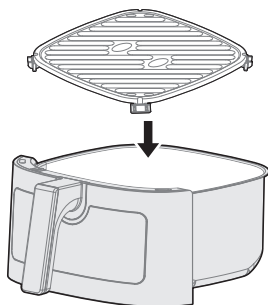

รูปที่ 2

เคล็ดลับสำหรับหม้อทอด

เมื่อประกอบหม้อทอดแล้ว จะได้ยินเสียงโลหะคลิก ซึ่งแสดงว่าหม้อทอดประกอบเข้ากันอย่างสมบูรณ์

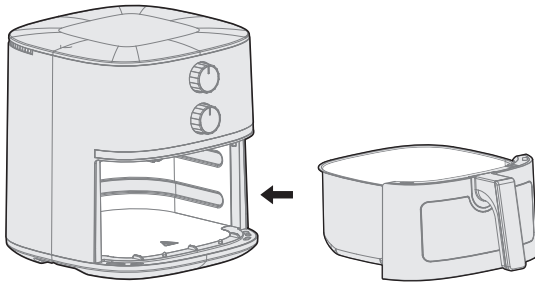

รูปที่ 3

3. ก่อนนำวัตถุดิบลงทอด ควรอุ่นเครื่องล่วงหน้าเป็นเวลา 3-5 นาที เพื่อให้ผลลัพธ์การทำอาหารดียิ่งขึ้น

### คำแนะนำ

1. หลังจากเสียบปลั๊กเครื่องแล้ว ให้หมุนปุ่มควบคุมอุณหภูมิไปที่ตำแหน่ง 200°C และปรับปุ่มตั้งเวลาไปที่ 3-5 นาที เพื่อเริ่มการอุ่นเครื่อง
2. เมื่ออุ่นเครื่องเสร็จแล้ว ให้ใช้มือข้างหนึ่งจับด้านบนของตัวเครื่อง และมืออีกข้างหนึ่งจับที่ด้ามจับของหม้อ แล้วดึงหม้อทอดออกมา ต้องวางหม้อทอดบนโต๊ะที่มั่นคง
3. วางวัตถุดิบลงบนถาดคอบภายในหม้อทอด
4. ดันหม้อทอดกลับเข้าไปในเครื่อง หมุนปุ่มเพื่อเลือกอุณหภูมิและเวลาในการประกอบอาหารที่เหมาะสม จากนั้นจึงเริ่มทำอาหารและทำความร้อน

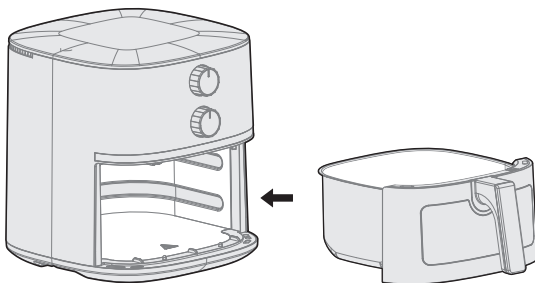

## หมายเหตุ

หากหม้อทอดยังไม่ได้ดับเข้าจนสุด สวิตช์ไมโครจะไม่ทำงาน ทำให้เครื่องไม่จ่ายไฟไปยังหม้อทอด และเครื่องจะไม่ทำงาน ในตอนนี้ คุณเพียงแค่ดับหม้อทอดเข้าไปให้สุดเท่านั้น

- เมื่อตัวตั้งเวลาส่งเสียง "ติ๊ง" แสดงว่าการทำความร้อนเสร็จสิ้นแล้ว เมื่ออาหารสุกเรียบร้อยแล้ว ให้ถอดปลั๊กออก นำหม้อทอดออกมาอย่างระมัดระวัง วางราบไว้บนโต๊ะ จากนั้นใช้เครื่องมือช่วย (เช่น ตะเกียบ) ในการคีบอาหารที่ปิ้งสุกแล้วออก

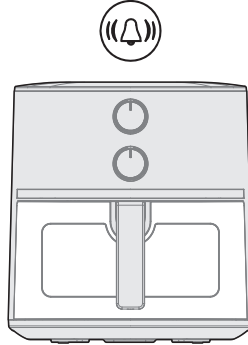

เคล็ดลับสำหรับปุ่มตั้งเวลา

หากคุณตั้งเวลาในช่วงไม่เกิน 30 องศาจากตำแหน่ง OFF (ประมาณ 10 นาที) ให้หมุนเกิน 30 องศาไปก่อน แล้วจึงหมุนกลับมาตั้งค่าตามเวลาที่คุณต้องการ



ควรใช้งานอย่างระมัดระวัง และวางเครื่องไว้บนพื้นผิวที่เรียบเสมอกัน เพื่อหลีกเลี่ยงอันตรายจากการถูกไอน้ำลวก การทำเครื่องตก หรือการถูกน้ำมัน/อาหารร้อนลวก ในการนำอาหารออกจากเครื่อง แนะนำให้ใช้อุปกรณ์เสริม (เช่น ตะเกียบ) เพื่อช่วยในการหยิบ

## คำเตือนเพิ่มเติม

- ในการใช้งานครั้งแรก จำเป็นต้องทำการอบเครื่องเปล่าเป็นเวลา 10 นาที ระหว่างการอบเครื่องเปล่า อาจมีควันสีขาวเล็กน้อย หรือกลิ่นเกิดขึ้น ซึ่งถือเป็นเรื่องปกติโปรดอย่าตกใจ
- ก่อนใช้งาน ตรวจสอบให้แน่ใจว่าได้วางภาครอบไว้ในพื้นที่ที่ต้องเพื่อป้องกันการก่อกวนผิดปกติ
- หากพบว่าเครื่องทำงานผิดปกติ โปรดหยุดใช้และติดต่อฝ่ายบริการของเราทันที
- โปรดใช้งานภาครอบและหม้อทอดร่วมกันในเครื่องทั้งคู่ ห้ามใช้แยกจากกัน
- หลังใช้งานเสร็จ ให้ถอดปลั๊กไฟ และรอให้หม้อทอดเย็นสนิทก่อนเคลื่อนย้าย

## การต้มน้ำ

ตารางด้านล่างนี้จะช่วยให้คุณเลือกการต้มน้ำพื้นฐานสำหรับวัตถุประสงค์ที่ต้องการปรุงได้อย่างเหมาะสม

เมนู	อุณหภูมิ (°C)	เวลา (นาที)
ละลายน้ำแข็ง	80	11-13
เฟรนช์ฟรายส์แช่แข็ง	180	17-19
ปีกไก่	180	16-18
น่องไก่	180	20-22
เนื้อสัตว์	190	9-11
กุ้ง	180	10-12
ปลา	180	11-13
เค้ก	170	10-12

## การทำความสะอาดและบำรุงรักษา

- โปรดทำความสะอาดหม้อทอดเพื่อป้องกันการไหม้
- หลังการใช้งาน โปรดทำความสะอาดถาดอบและหม้อทอดทันที เพื่อหลีกเลี่ยงความเสียหายต่อสารเคลือบ เนื่องจากการกักความร้อนของคราบน้ำมันและเศษอาหารที่ตกค้าง
- ห้ามใช้น้ำยาทำความสะอาดที่มีฤทธิ์กัดกร่อนรุนแรง เพื่อป้องกันความเสียหายต่อเครื่องและสุขภาพของคุณ
- ใช้ผ้าสะอาดเนื้อนุ่มเช็ดทำความสะอาดหม้อทอด โปรดอย่าใช้ผ้าที่เปียกชุ่ม ในการทำความสะอาดหม้อทอด เพื่อป้องกันน้ำไหลเข้าไปภายในเครื่อง ซึ่งอาจเป็นสาเหตุให้เกิดไฟฟ้าลัดวงจรและเกิดเพลิงไหม้ได้
- ห้ามใช้เครื่องมือทำความสะอาดอื่นๆ เช่น เครื่องล้างจาน ในการทำความสะอาดหม้อทอด เพราะอาจทำให้เครื่องเสียหายและส่งผลกระทบต่อการใช้งาน
- ใช้น้ำยาทำความสะอาดที่มีค่าเป็นกลาง หรือน้ำสะอาด ในการทำความสะอาดถาดอบและหม้อทอด
- โปรดหลีกเลี่ยงการใช้วัตถุที่แข็งและมีคม (เช่น ฝอยขัด, ใบมีด, ฯลฯ) ในการทำความสะอาดถาดอบและหม้อทอด เพื่อป้องกันรอยขีดข่วน
- การซ่อมบำรุงหรือบริการอื่นๆ ควรดำเนินการโดยเจ้าหน้าที่ศูนย์บริการที่ได้รับอนุญาตเท่านั้น

# การแก้ไขปัญหา

การทำงานของเครื่องอาจทำให้เกิดข้อผิดพลาดและการทำงานผิดปกติได้ ตารางต่อไปนี้ประกอบด้วยสาเหตุปัญหาที่เป็นไปได้ และข้อความสำหรับการแก้ไขข้อผิดพลาดหรือการทำงานที่ผิดปกติ แนะนำให้อ่านตารางด้านล่างโดยละเอียดเพื่อประหยัดเวลาและทรัพยากรที่ใช้ในการติดต่อศูนย์บริการ

ปัญหา	สาเหตุ	วิธีแก้ปัญหา
หม้อทอดไม่ทำงาน	• เครื่องไม่ได้เสียบปลั๊ก	เสียบปลั๊กไฟฟ้าเข้ากับเต้ารับที่มีสายดิน
	• หม้อทอดใส่เข้าไปในเครื่องไม่ถูกต้อง	เลื่อนหม้อทอดเข้าสู่ตัวเครื่องอย่างถูกต้อง
วัตถุดิบที่ทอดด้วยหม้อทอดยังไม่สุก	• ปริมาณอาหารในหม้อทอดมีมากเกินไป	ใส่วัตถุดิบในปริมาณที่น้อยลง อาหารจะสุกทั่วถึงมากขึ้น
	• อุณหภูมิที่ตั้งไว้ต่ำเกินไป	ปรับอุณหภูมิให้เหมาะสมตามที่ต้องการ
	• ตั้งเวลาในการปรุงสั้นเกินไป	หมุนปุ่มตั้งเวลาให้นานขึ้นตามเวลาที่เหมาะสม
วัตถุดิบถูกทอดไม่สม่ำเสมอในหม้อทอด	• อาหารบางประเภทจำเป็นต้องเขย่าในช่วงระหว่างการปรุง	วัตถุดิบที่วางซ้อนทับกัน (เช่น เฟรนช์ฟรายส์) ต้องนำออกมาเขย่าเมื่อเวลาในการทำอาหารผ่านไปครึ่งหนึ่ง
ช่องทอดไม่กรอบเมื่อนำออกจากหม้อทอด	• คุณใช้ช่องทอดที่เหมาะสมกับการทอดแบบนี้	ควรใช้ช่องว่างที่เหมาะสมสำหรับอบในเตา หรือทาน้ำมันบางๆ บนช่องว่างก่อนทอด เพื่อให้กรอบมากขึ้น
ไม่สามารถคืนหม้อทอดเข้าเครื่องได้อย่างถูกต้อง	• มีอาหารมากเกินไปในหม้อทอด	ห้ามใส่วัตถุดิบในหม้อทอดจนเต็มเกินขีดจำกัด
	• หม้อทอดไม่ได้วางเข้าช่องอย่างถูกต้อง	กดหม้อทอดให้ลงในช่องจนกระทั่งได้ยินเสียง “คลิก”

ปัญหา	สาเหตุ	วิธีแก้ปัญหา
มีควันสีขาวออกจากเครื่อง	<ul style="list-style-type: none"> <li>• คุณกำลังทอดอาหารที่มีไขมันสูง</li> </ul>	เมื่อคุณทอดวัตถุดิบที่มีไขมันสูงในหม้อทอดน้ำมันปริมาณมากจะไหลลงไปในหม้อทอด น้ำมันนี้จะก่อให้เกิดควันสีขาว และหม้อทอดอาจมีอุณหภูมิสูงกว่าปกติ ซึ่งไม่ส่งผลต่อการทำงานของเครื่องหรือคุณภาพของอาหาร
	<ul style="list-style-type: none"> <li>• มีคราบน้ำมันจากการใช้งานครั้งก่อน ตกค้างอยู่ในหม้อทอด</li> </ul>	ควันสีขาวเกิดจากคราบไขมันภายในหม้อทอดที่ถูกความร้อน ควรทำความสะอาดหม้อทอดให้สะอาดหลังการใช้งานทุกครั้ง
มันฝรั่งสดถูกทอดไม่สม่ำเสมอในหม้อทอด	<ul style="list-style-type: none"> <li>• ใช้มันฝรั่งชนิดที่ไม่เหมาะสม</li> </ul>	ควรใช้มันฝรั่งสดที่มีเนื้อแน่นและคงรูปได้ดีในระหว่างการทอด
	<ul style="list-style-type: none"> <li>• ล้างแกงมันฝรั่งไม่สะอาดก่อนนำไปทอด</li> </ul>	ควรล้างแกงมันฝรั่งให้สะอาดเพื่อขจัดแป้งส่วนเกินออกจากผิวก่อนนำไปทอด
มันฝรั่งสดทอดไม่กรอบ เมื่อนำออกจากหม้อทอด	<ul style="list-style-type: none"> <li>• ความกรอบของมันฝรั่งขึ้นอยู่กับปริมาณน้ำและน้ำมันที่อยู่ในมันฝรั่ง</li> </ul>	ควรทำให้แกงมันฝรั่งแห้งสนิทก่อนเติมน้ำมัน
		หั่นแกงมันฝรั่งให้มีขนาดเล็กลงเพื่อให้กรอบยิ่งขึ้น
		สามารถเติมน้ำมันเพิ่มเล็กน้อยเพื่อช่วยให้ออกมารอบยิ่งขึ้น



ตามข้อกำหนดสำหรับการทิ้งขยะเครื่องใช้ไฟฟ้าและอุปกรณ์อิเล็กทรอนิกส์ (WEEE) ให้คัดแยกขยะจากอุปกรณ์ไฟฟ้าหรืออุปกรณ์อิเล็กทรอนิกส์ ออกจากขยะทั่วไป หากในอนาคตคุณจำเป็นต้องทิ้งผลิตภัณฑ์นี้ โปรดอย่าทิ้งผลิตภัณฑ์นี้ร่วมกับขยะในครัวเรือน โปรดนำส่งผลิตภัณฑ์นี้ให้กับศูนย์เก็บรวบรวมขยะที่มีให้บริการ



**#DetailsMatter**

สอบถามข้อมูลเพิ่มเติม  
TOSHIBA CONTACT CENTER 0-2511-7777  
[www.toshiba-lifestyle.com/th](http://www.toshiba-lifestyle.com/th)

