

VACUUM CLEANER INSTRUCTION MANUAL

VC-BL200(W)
VC-BL200(B)

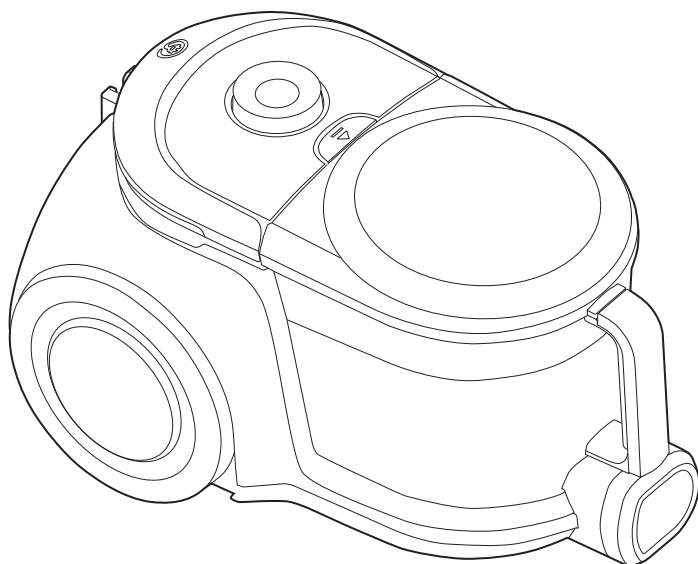

CONTENTS

PRODUCT SAFETY

Safety instructions.....	3
--------------------------	---

INSTRUCTION FOR USE

Product overview	5
Operation instructions	6
Maintenance guide	7
Trouble shooting	9
Disposal and recycling	10
Warranty Information	11



Before using your new Toshiba product, please read this manual thoroughly to ensure that you know how to operate the features and functions that your new appliance offers in a safe way.

- Do not use the appliance in any other way than as described in this manual.
- Remove all the covering and marketing materials from the appliance before the first use.
- Make sure the mains voltage corresponds to the values on the rating plate of the appliance.
- Do not leave the appliance unattended when it is switched on or connected to the mains.
- Disconnect the appliance from the electrical outlet if it is not being used.
- When disconnecting the unit from the wall outlet, never pull the power cord, grasp the plug end and disconnect it by removing it from the receptacle.
- Do not allow children or unauthorized people to handle the appliance, use it out of their reach.
- Persons with reduced mobility, reduced sensory perception, mental disadvantage or persons not familiar with the operation must use the appliance only under the supervision of responsible person, who is familiar with the instructions.
- Pay extra attention if the appliance is used near children.
- Do not use the appliance as a toy.
- Do not use the appliance outdoors or on a wet surface, there is a risk of electric shock.
- Do not use any accessories other than those recommended by the manufacturer.
- Do not use the appliance with a damaged cord or plug and have it repaired immediately by an authorized service centre.
- Do not run the floor nozzle or appliance over the power cord.
- If the appliance is equipped with a rotating brush, danger may occur if you run the appliance over the power cord.
- Do not use the power cord to move or handle the appliance.
- Keep the appliance away from heat sources such as radiators, ovens, etc. Protect it from direct sunlight and humidity.
- Do not touch the appliance with wet hands.
- Do not insert any objects into the openings. Do not use the appliance if any of the openings is clogged.
- When unplugging the appliance, turn off the main power switch, then remove the plug from the wall outlet.
- Take extra caution when vacuuming on stairs.

- If the appliance intake is clogged, switch off the appliance and remove the dirt before switching on again.
- When winding the power cord, hold it to prevent it from twisting around.
- When installing accessories, cleaning and maintenance or in the event of a malfunction, switch off the appliance and disconnect the plug from the electrical outlet.
- Unwind the corresponding length of the power cord before using the appliance. The yellow mark on the power cord indicates the ideal length. Do not unwind the power cord past the red mark.
- The appliance is only suitable for home use and is not intended for commercial use.
- Do not vacuum anything burning like cigarettes, matches or hot ash.
- Do not use the appliance in rooms with increased air humidity, do not vacuum flammable liquids (such as petrol) and do not use the appliance in rooms where these substances may be present.
- Never vacuum without using the vacuum cleaner dust bag and filters. Every time you use the appliance, make sure the vacuum cleaner dust bag and filters are properly installed.
- Do not immerse the power cord, plug or appliance in water or any other liquid.
- Check the appliance and the power cord for damage regularly. Never switch on a damaged appliance.
- Before cleaning and after use of the appliance, switch the appliance off, disconnect it from the mains and allow it to cool down.
- Before vacuuming, remove all large or sharp objects from the surface intended for vacuum cleaning, such objects may damage the vacuum cleaner dust bag or one of the filters.
- Do not use the appliance with dirty filters.
- If the supply cord is damaged, it must be replaced by a special cord or assembly available from the manufacturer or its service agent.
- This appliance can be used by children aged from 8 years and above and persons with reduced physical, sensory or mental capabilities or lack of experience and knowledge if they have been given supervision or instruction concerning the use of the appliance in a safe way and understand the hazards involved. Cleaning and maintenance performed by the user must not be carried out by children unless they are 8 years old and under supervision. Children aged under 8 years of age must be kept away from the appliance and its power cord. Do not let children play with the appliance.

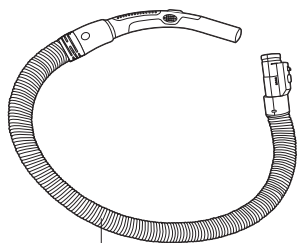
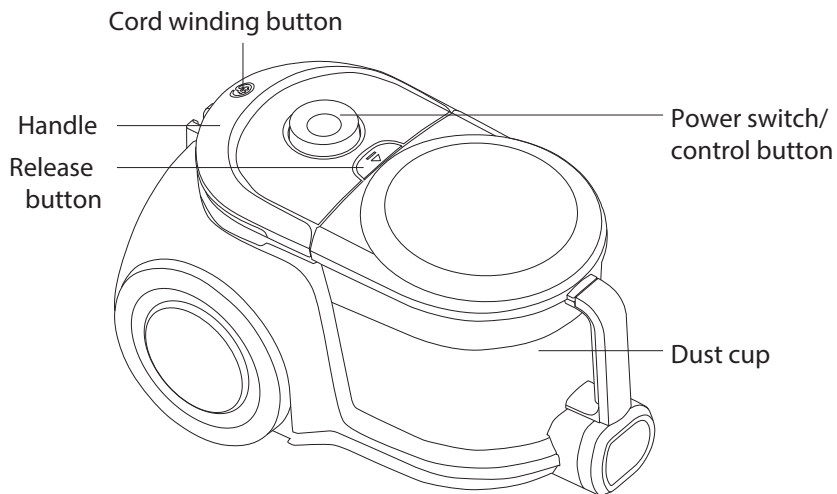

Hose

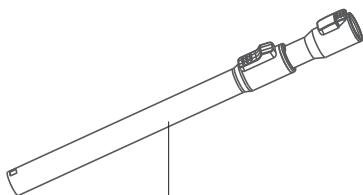

Telescopic tube

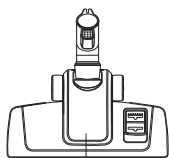

Main brush



Parquet nozzle



Crevice tool



Round brush

Operation instructions

ASSEMBLING THE VACUUM CLEANER

NOTICE

Please disconnect the plug out of the electrical outlet before assembling or removing accessories!

1. Connecting hose to vacuum cleaner
Insert the hose into the inlet hole of the canister, pushing until hearing a click-fitting into the correct position. (Fig. 1). To disassemble the hose, press the lock button and remove the hose.
The suction force can be manually adjusted by the hose handle.
Slider closed – higher power.
Slider open – lower power.

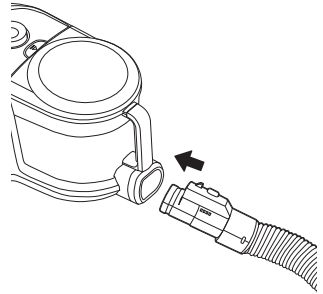

Fig. 1

2. Attaching the telescopic tube to the hose
Slide the telescopic tube onto the hose extension and turn slightly.
3. Extending the telescopic tube
Press the plastic latch and pull the smaller tube out.
4. Attaching the main brush to the telescopic tube
Insert the telescopic tube into the main brush and turn slightly. The flap (Fig. 2) is used to switch the main brush to brushing (for smooth floors) or smooth suction (for carpets).



Smooth floors



Carpets

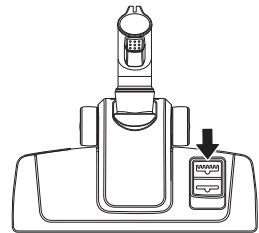

Fig. 2

Operation instructions

USING THE VACUUM CLEANER

Warning: before using the vacuum cleaner, make sure that the filters and dust cup are correctly positioned and fixed.

Unwind the appropriate cord length. The yellow mark on the power cord indicates the ideal length. Do not unwind the power cord past the red mark!

1. Insert the plug into the wall outlet.
2. Press the power button to turn on the vacuum cleaner.
3. When finish cleaning, turn off the appliance and unplug it from the wall outlet.
4. To wind the power cord, press the cord winding button. Hold the power cord with the other hand to prevent it from twisting around.

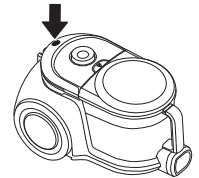
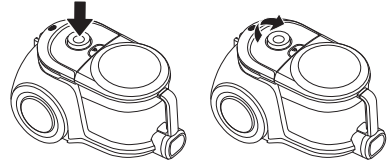

Maintenance guide

It is recommended to empty the dust cup and clean the vacuum cleaner filters after each use of the vacuum cleaner.

EMPTYING THE DUST CUP

1. Unplug the vacuum cleaner, pull the hose out of the inlet hole
2. Press the release button on the vacuum cleaner body (Fig. 3) and remove the dust cup upwards.
3. Push the button and remove the top of the dust cup and empty the dust into the trash can.
4. After closing the cup, place it back into the vacuum cleaner. Make sure the cup is positioned properly. A click can be heard to insure the installation complete.

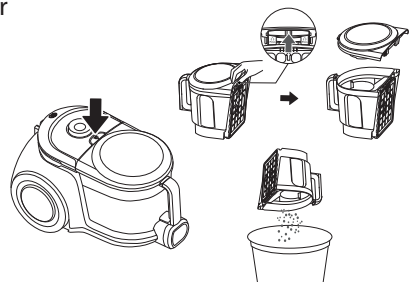

Fig. 3

REPLACING THE FILTERS

- The filter should be cleaned twice a year, or when there is obvious dirt on the filter.
- You must fix the filter properly before running the vacuum cleaner.
- The filter can't be cleaned in the washing machine or baked by the blower.
- It will reduce the suction power and damage the motor if you use the wet filter or unsuitable filter.
- Step for HEPA maintenance:
 1. Press to open the air outlet grille at the back of the vacuum cleaner (Fig. 4).
 2. Remove the filter.
 3. The filter can be cleaned by tapping. If heavily soiled, it can be washed in lukewarm water and left to dry properly.
 4. Insert a clean or new air outlet filter and close the air outlet grille.

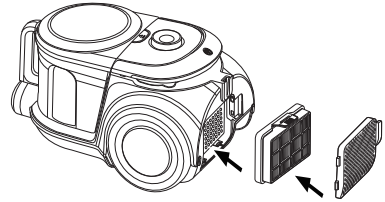

Fig. 4

CLEANING AND MAINTENANCE

Accessories and vacuum cleaner can be cleaned with a damp cloth. Do not immerse the power cord, plug or appliance in water or any other liquid. Do not use aggressive substances such as solvents or abrasives for cleaning!

TROUBLESHOOTING

Check each of these options and fix the problem before using the appliance again. If you are unable to identify the cause of the problem, take the appliance to your nearest service centre. Never use the appliance if the suction power is low, as this could irreparably damage the motor.

Problem	Cause	Remedy
The motor is not working	The plug inserted incorrectly or insufficiently in the wall outlet.	Check connection of the plug.
	The wall outlet is not energized.	Check the presence of voltage, e.g. with another appliance.
The motor stopped working	Poor or too low airflow, thermal motor protection has tripped.	Unplug the power cord. Check and clear the intake and exhaust air passage, filter cleanliness, and if necessary, replace the filters. Allow the vacuum cleaner to cool down for more than an hour. Before plugging in the power cord, turn the rotary switch to the position of '0'.
Reduction of suction power	Filled or clogged dust cup.	Empty and clean the dust cup.
	The filters are clogged.	Clean or replace the filters.
	Clogged nozzle, tubes or hose.	Check and clear the intake and exhaust air passage.
The vacuum cleaner is warming up	Warming up of the vacuum cleaner during operation is normal, it is not a malfunction.	

Voltage: 220-240 V~ 50-60 Hz

Rated power 1600W

Motor power 2000W

Sound performance level: ≤87dB

Correct Disposal of this product

This marking indicates that this product should not be disposed with other household wastes throughout the EU. To prevent possible harm to the environment or human health from uncontrolled waste disposal, recycle it responsibly to promote the sustainable reuse of material resources. To return your used device, please use the return and collection systems or contact the retailer where the product was purchased. They can take this product for environmental safe recycling.



Warranty Information

The warranty only covers defects in material or workmanship.

The repairs under warranty may only be carried out by an authorized service centre. When making a claim under the warranty, the original bill of purchase (with purchase date) must be submitted.

The warranty will not apply in cases of:

- Normal wear and tear
- Incorrect use, e.g. overloading of the appliance, use of non-approved accessories
- Use of force, damage caused by external influences
- Damage caused by non-observance of the user manual, e.g. connection to an unsuitable mains supply or non-compliance with the installation instructions
- Partially or completely dismantled appliances

#DetailsMatter

เครื่องดูดฝุ่น

คู่มือการใช้งาน

VC-BL200(W)

VC-BL200(B)

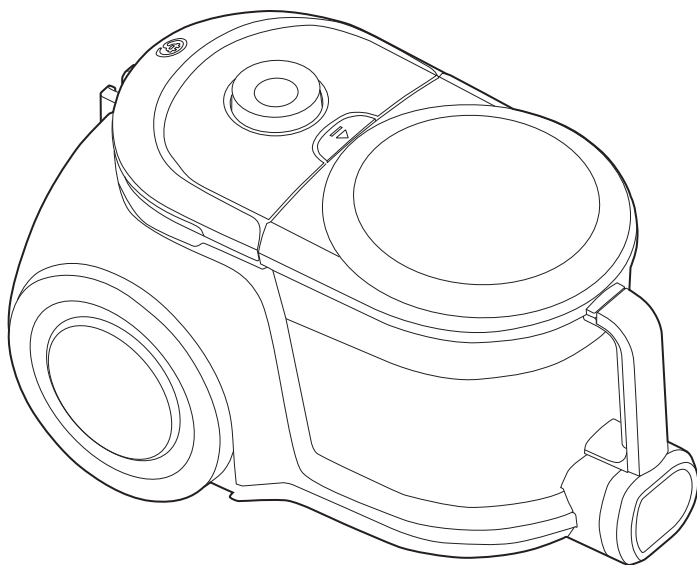

เนื้อหา

ความปลอดภัยของผลิตภัณฑ์

คำแนะนำด้านความปลอดภัย	3
------------------------------	---

คำแนะนำการใช้งาน

ภาพรวมผลิตภัณฑ์	5
คำแนะนำการใช้งาน	6
คู่มือการบำรุงรักษา	7
การแก้ไขปัญหา	9
การจัดและการใช้เซลล์	10
ข้อมูลการรับประกัน	11



หมายเหตุ

ก่อนใช้งานผลิตภัณฑ์ Toshiba เครื่องใหม่ของคุณ โปรดอ่านคู่มือนี้ให้ละเอียดถี่ถ้วน เพื่อให้แน่ใจว่าคุณทราบวิธีการใช้งานคุณลักษณะและฟังก์ชันต่าง ๆ ที่เครื่องใช้ไฟฟ้าใหม่ของคุณนำเสนอในวิธีที่ปลอดภัย

คำแนะนำด้านความปลอดภัย

- ห้ามใช้เครื่องใช้ไฟฟ้าในลักษณะอื่นใดนอกเหนือจากที่อธิบายไว้ในคู่มือนี้
- นำวัสดุคลุมและสื่อการลาดกั๊กหนวดออกจากเครื่องใช้ไฟฟ้าก่อนใช้งานครั้งแรก
- ตรวจสอบให้แน่ใจว่าแรงดันไฟหลักสอดคล้องกับค่าบนแผ่นป้ายแสดงระดับไฟของเครื่องใช้ไฟฟ้า
- ห้ามปล่อยเครื่องใช้ไฟฟ้าทิ้งไว้โดยไม่ใครดูแล เมื่อเปิดเครื่องหรือเสียบปลั๊กไฟอยู่
- ถอดปลั๊กเครื่องใช้ไฟฟ้าออกจากเต้าเสียบหากไม่ได้ใช้งาน
- เมื่อถอดปลั๊กออกจากเต้ารับที่ผนัง อย่าดึงที่สายไฟ ให้จับปลายปลั๊กแล้วกดออกโดยการกดออกจากเต้ารับ
- ห้ามให้เด็กหรือบุคคลที่ไม่ได้รับอนุญาตใช้งานเครื่องใช้ไฟฟ้า และเก็บให้พ้นมือเด็ก
- บุคคลที่มีการเคลื่อนไหวจำกัด มีการรับรู้ทางประสาทสัมผัสจำกัด มีความบกพร่องทางจิตใจ หรือบุคคลที่ไม่คุ้นเคยกับการใช้งาน จะต้องใช้เครื่องใช้ไฟฟ้านี้ภายใต้การดูแลของ ผู้รับผิดชอบที่คุ้นเคยกับคำแนะนำในการใช้งานเท่านั้น
- ควรระมัดระวังเป็นพิเศษหากใช้เครื่องใช้ไฟฟ้าใกล้เด็ก
- ห้ามใช้เครื่องใช้ไฟฟ้านี้เป็นอย่างอื่น
- ห้ามใช้เครื่องใช้ไฟฟ้ากลางแจ้งหรือบนพื้นผิวที่เปียก เพราะอาจมีความเสี่ยงต่อการเกิดไฟฟ้าช็อตได้
- ห้ามใช้อุปกรณ์เสริมอื่นใดนอกเหนือจากที่ผู้ผลิตแนะนำ
- ห้ามใช้เครื่องใช้ไฟฟ้าที่มีสายไฟหรือปลั๊กที่ชำรุด และให้ส่งซ่อมศูนย์บริการที่ได้รับอนุญาตทันที
- อย่าให้หัวดูดฝุ่นหรือเครื่องใช้ไฟฟ้ากับสายไฟ
- หากเครื่องใช้ไฟฟ้ามีแรงหมุน อาจก่อให้เกิดอันตรายได้ หากคุณลากเครื่องใช้ไฟฟ้ากับสายไฟ
- ห้ามใช้วิธีการดึงสายไฟเพื่อเคลื่อนย้ายหรือจัดการกับเครื่องใช้ไฟฟ้า

ความปลอดภัยของผลิตภัณฑ์

- เก็บเครื่องใช้ไฟฟ้าให้ห่างจากแหล่งความร้อน เช่น หม้อน้ำ เตารีด เป็นต้น โดยปกป้องไม่ให้โดนแสงแดดโดยตรงและความชื้น
- ห้ามสัมผัสเครื่องใช้ไฟฟ้าด้วยมือที่เปียก
- ห้ามใส่สิ่งของใด ๆ เข้าไปในช่องเปิด ห้ามใช้เครื่องใช้ไฟฟ้าหากช่องระบายใด ๆ อุดตัน
- เมื่อถอดปลั๊กเครื่องใช้ไฟฟ้า ให้ปิดสวิตช์ไฟหลัก จากนั้นถอดปลั๊กออกจากเต้ารับที่ผนัง
- ควรระมัดระวังเป็นพิเศษเมื่อดูดฝุ่นบนบันได
- หากช่องดูดอากาศของเครื่องใช้ไฟฟ้าอุดตัน ให้ปิดเครื่องใช้ไฟฟ้าและแจ้งผู้ส่งผลกระทบต่อช่างก่อนเปิดเครื่องอีกครั้ง
- เวลาจะม้วนสายไฟให้จับไว้ให้ตึงเพื่อไม่ให้พันกัน
- เมื่อติดตั้งอุปกรณ์เสริม ทำความสะอาดและบำรุงรักษา หรือในกรณีที่เกิดความผิดปกติ ให้ปิดเครื่องใช้ไฟฟ้าและถอดปลั๊กออกจากเต้าเสียบ
- คลายสายไฟออกให้มีความยาวตามที่กำหนดก่อนใช้งานเครื่อง เครื่องหมายสีเหลืองบนสายไฟเป็นตัวระบุความยาวที่เหมาะสม ห้ามคลายสายไฟเกินเครื่องหมายสีแดง
- เครื่องใช้ไฟฟ้านี้เหมาะสำหรับใช้ภายในบ้านเท่านั้น และไม่ได้มีวัตถุประสงค์เพื่อการใช้งานเชิงพาณิชย์
- ห้ามดูดสิ่งของที่กำลังมีการเผาไหม้ เช่น บุหรี่ ไม้ขีดไฟ หรือที่กำรอน
- ห้ามใช้เครื่องใช้ไฟฟ้าในห้องที่มีความชื้นสูง ห้ามดูดของเหลวไวไฟ (เช่น น้ำมันเบนซิน) และห้ามใช้เครื่องใช้ไฟฟ้าในห้องที่อาจมีสารเหล่านี้
- ห้ามดูดฝุ่นโดยไม่ใช้ถุงเก็บฝุ่นและตัวกรองของเครื่องดูดฝุ่นทุกครั้งที่คุณใช้เครื่องใช้ไฟฟ้า ตรวจสอบให้แน่ใจว่าถุงเก็บฝุ่นและตัวกรองของเครื่องดูดฝุ่นได้รับการติดตั้งอย่างถูกต้อง

- ห้ามนำสายไฟ ปลั๊ก หรือเครื่องใช้ไฟฟ้าจุ่มลงในน้ำหรือของเหลวอื่น ๆ
- ตรวจสอบเครื่องใช้ไฟฟ้าและสายไฟว่าได้รับความเสียหายหรือไม่เป็นประจำ อย่าเปิดเครื่องใช้ไฟฟ้าที่ชำรุดเสียหาย
- ก่อนทำความสะอาดและหลังใช้งานเครื่องใช้ไฟฟ้า ให้ปิดเครื่องใช้ไฟฟ้า ถอดปลั๊กออกจากแหล่งจ่ายไฟหลัก และปล่อยให้เครื่องเย็นลง
- ก่อนทำการดูดฝุ่น ให้เอาสิ่งของขนาดใหญ่หรือของมีคม ถังหม้อออกจากพื้นผิวที่จะใช้ดูดฝุ่น เพราะสิ่งของดังกล่าว อาจทำให้ถุงเก็บฝุ่นของเครื่องดูดฝุ่นหรือตัวกรองเสียหายได้
- ห้ามใช้เครื่องใช้ไฟฟ้าที่มีตัวกรองสกปรก
- หากสายไฟชำรุด จะต้องเปลี่ยนด้วยสายไฟพิเศษ หรือชุดประกอบที่ผู้ผลิตหรือตัวแทนบริการมีจำหน่าย
- เด็กอายุตั้งแต่ 8 ปีขึ้นไป และบุคคลที่มีความบกพร่องทางร่างกาย ประสาทสัมผัส หรือจิตใจ หรือขาดประสบการณ์และความรู้สามารถใช้เครื่องใช้ไฟฟ้านี้ได้ หากได้รับการดูแลหรือคำแนะนำเกี่ยวกับการใช้เครื่องใช้ไฟฟ้าในลักษณะที่ปลอดภัย และเข้าใจถึงอันตรายที่อาจเกิดขึ้น การทำความสะอาดและการบำรุงรักษาที่ดำเนินการโดยผู้ใช้ไม่ควรดำเนินการโดยเด็ก เว้นแต่ว่าเด็กอายุ 8 ปีขึ้นไปและอยู่ภายใต้การดูแล เด็กอายุต่ำกว่า 8 ปีจะต้องอยู่ห่างจากเครื่องใช้ไฟฟ้าและสายไฟ อย่าปล่อยให้เด็กเล่นกับเครื่องใช้ไฟฟ้า

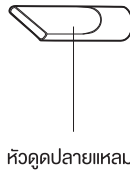
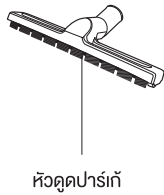
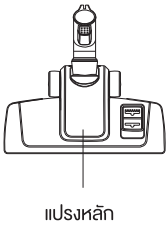
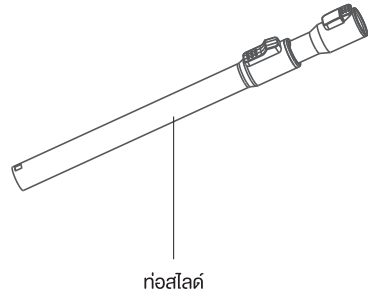
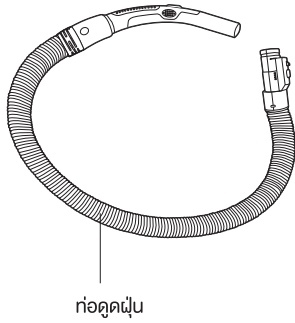
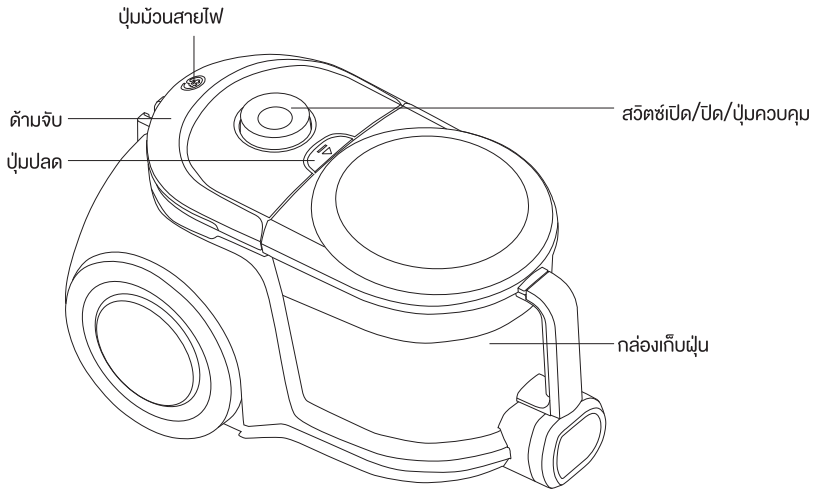

คำแนะนำการใช้งาน

การประกอบเครื่องดูดฝุ่น

คำเตือน

โปรดถอดปลั๊กออกจากเต้าเสียบก่อนประกอบหรือถอดอุปกรณ์เสริม!

1. การต่อท่อเข้ากับเครื่องดูดฝุ่น

สอดท่อดูดฝุ่นเข้าไปในรูรองท่อลงเก็บ กดจนได้ยินเสียงคลิกในตำแหน่งที่ถูกต้อง (รูปที่ 1) หากต้องการถอดท่อดูดฝุ่น ให้กดปุ่มล็อกและถอดท่อดูดฝุ่นออก

สามารถปรับแรงดูดได้ด้วยมือโดยใช้ปุ่มจับที่ท่อดูดฝุ่น ปิดสไลเดอร์ หรือ สไลเดอร์ตำแหน่งปิด - พลังสูง เปิดสไลเดอร์ หรือ สไลเดอร์ตำแหน่งเปิด - พลังต่ำ

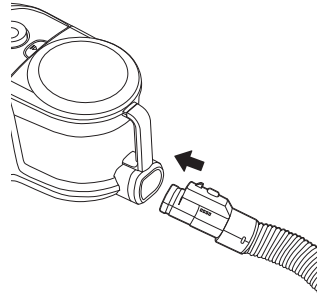

รูปที่ 1

2. การเชื่อมต่อสไลด์เข้ากับท่อดูดฝุ่น

เลื่อนท่อสไลด์เข้าไปที่ส่วนเชื่อมต่อของท่อดูดฝุ่นและหมุนเล็กน้อย

3. การต่อท่อสไลด์

กดที่ล็อกพลาสติกแล้วดึงท่อที่เล็กกว่าออก

4. การติดตั้งแปรงหลักเข้ากับท่อสไลด์

ใส่ท่อสไลด์เข้าไปในแปรงหลักแล้วหมุนเล็กน้อย ที่กด (รูปที่ 2) ใช้เพื่อเปลี่ยนแปรงหลักให้เป็นแปรง (สำหรับพื้นเรียบ) หรือการดูดบนพื้นเรียบ (สำหรับพรม)

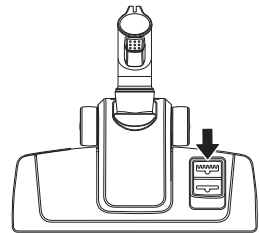

รูปที่ 2



พื้นเรียบ



พรม

คำแนะนำการใช้งาน

การใช้เครื่องดูดฝุ่น

คำเตือน: ก่อนใช้เครื่องดูดฝุ่น ตรวจสอบให้แน่ใจว่าตัวกรองและกล่องเก็บฝุ่นอยู่ในตำแหน่งและยึดอย่างถูกต้อง คลายสายไฟให้มีความยาวตามต้องการ เครื่องหมายสีเหลืองบนสายไฟเป็นตัวระบุความยาวที่เหมาะสม ห้ามคลายสายไฟเกินเครื่องหมายสีแดง!

1. เสียบปลั๊กเข้ากับเต้าเสียบที่ผนัง
2. กดปุ่มเปิด/ปิดเพื่อเปิดเครื่องดูดฝุ่น
3. เมื่อทำความสะอาดเสร็จแล้วให้ปิดเครื่องและถอดปลั๊กออกจากเต้าเสียบที่ผนัง

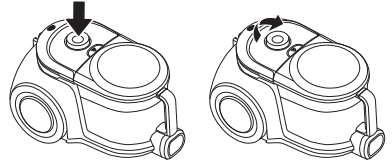

4. หากต้องการพันสายไฟ ให้กดปุ่มม้วนสายไฟ จับสายไฟด้วยมืออีกข้างหนึ่ง เพื่อป้องกันไม่ให้สายบิดงอ

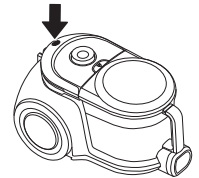

คู่มือการบำรุงรักษา

ขอแนะนำให้ฝุ่นออกจากกล่องเก็บฝุ่นและทำความสะอาดตัวกรองเครื่องดูดฝุ่นทุกครั้งหลังใช้งานเครื่องดูดฝุ่น

การเทฝุ่นออกจากถ้วยเก็บฝุ่น

1. ถอดปลั๊กเครื่องดูดฝุ่น ดึงท่อออกจากรูเสียบ
2. กดปุ่มปลดล็อกบนตัวเครื่องดูดฝุ่น (รูปที่ 3) และถอดกล่องเก็บฝุ่นขึ้นด้านบน
3. กดปุ่มแล้วถอดสวิตช์บนของกล่องเก็บฝุ่นออกแล้วเทฝุ่นลงในถังขยะ
4. หลังจากปิดกล่องแล้วให้วางกลับเข้าไปในเครื่องดูดฝุ่น ตรวจสอบให้แน่ใจว่าวางกล่องไว้อย่างถูกต้อง โดยจะได้ยินเสียงคลิกเพื่อยืนยันว่าการติดตั้งเสร็จสมบูรณ์

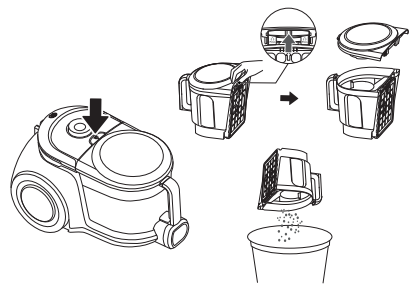

รูปที่ 3

การเปลี่ยนไส้กรอง

- ควรทำความสะอาดตัวกรองปีละสองครั้งหรือเมื่อมีสิ่งสกปรกบนตัวกรองที่เห็นได้ชัด
- คุณจะต้องแก้ไขตัวกรองอย่างถูกต้องก่อนใช้งานเครื่องดูดฝุ่น
- ไม่สามารถทำความสะอาดตัวกรองในเครื่องซักผ้าหรืออบด้วยเครื่องเป่าลมได้
- หากใช้แผ่นกรองเปียกหรือแผ่นกรองที่ไม่เหมาะสมจะทำให้พลังดูดลดลงและส่งผลเสียต่อมอเตอร์

ขั้นตอนการบำรุงรักษา HEPA:

1. กดเพื่อเปิดช่องระบายอากาศที่ด้านหลังของเครื่องดูดฝุ่น (รูปที่ 4)
2. ถอดตัวกรองออก
3. สามารถทำความสะอาดตัวกรองได้โดยการเคาะ หากสกปรกมาก สามารถล้างด้วยน้ำอุ่น และควรผึ่งให้แห้งสนิทก่อนใช้งาน
4. ใส่ตัวกรองอากาศที่สะอาดหรือตัวกรองใหม่ และปิดตะแกรงระบายอากาศ

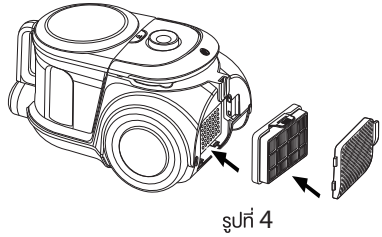

การทำความสะอาดและการบำรุงรักษา

อุปกรณ์และเครื่องดูดฝุ่นสามารถทำความสะอาดได้ด้วยผ้าชุบน้ำหมาด ๆ ห้ามนำสายไฟ ปลั๊ก หรือเครื่องใช้ไฟฟ้า จุ่มลงในน้ำหรือของเหลวอื่น ๆ ห้ามใช้สารกัดกร่อน เช่น ตัวทำละลาย หรือวัสดุเคมี ในการทำความสะอาด!

การแก้ไขปัญหา

ตรวจสอบแต่ละตัวเลือกเหล่านี้และแก้ไขปัญหาก่อนใช้งานอุปกรณ์อีกครั้ง หากคุณไม่สามารถระบุสาเหตุของปัญหาได้ ให้เอาเครื่องใช้ไฟฟ้าไปที่ศูนย์บริการที่ใกล้ที่สุด ห้ามใช้เครื่องหากกำลังดูค่า เพราะอาจทำให้มอเตอร์เสียหายจนไม่สามารถแก้ไขได้

ปัญหา	สาเหตุ	วิธีการแก้ไข
มอเตอร์ไม่ทำงาน	เสียบปลั๊กไม่ถูกต้องหรือเสียบปลั๊กในตำแหน่งที่ผิด	ตรวจสอบว่าปลั๊กเสียบอย่างถูกต้องหรือไม่
	เต้าเสียบที่ผนังไม่ได้รับการจ่ายไฟ	ตรวจสอบว่ามีกระแสไฟฟ้าหรือไม่ เช่น ทดสอบกับเครื่องใช้ไฟฟ้าอื่น
มอเตอร์หยุดทำงาน	การไหลของอากาศไม่ดีหรือต่ำเกินไป ทำให้ระบบป้องกันมอเตอร์ร้อนติดขัด	ถอดปลั๊กสายไฟ ตรวจสอบและทำความสะอาดช่องรับ อากาศเข้าและอากาศเสีย ความสะอาดของตัวกรอง และเปลี่ยนตัวกรองหากจำเป็น ปล่อยให้เครื่องดูดฝุ่นเย็นลง นานกว่า 1 ชั่วโมง ก่อนเสียบสายไฟให้หมุนสวิตช์ไปที่ตำแหน่ง '0'
พลังดูดลดลง	ถ้วยเก็บฝุ่นเต็มหรืออุดตัน	แทนที่และทำความสะอาดถ้วยเก็บฝุ่น
	ตัวกรองอุดตัน	ทำความสะอาดหรือเปลี่ยนตัวกรอง
	หัวดูดฝุ่น ก่อสไลด์ หรือท่อดูดฝุ่นอุดตัน	ตรวจสอบและเคลียร์ช่องอากาศเข้าและออก
เครื่องดูดฝุ่นกำลังอ่อนเครื่อง	การอุ่นเครื่องดูดฝุ่นขณะทำงานถือเป็นเรื่องปกติ ไม่ใช่ความผิดปกติ	

พีสัยแรงดันไฟฟ้าที่กำหนด: 220-240 โวลต์~, 50-60 เฮิรตซ์

กำลังไฟฟ้าเข้าที่กำหนด: 1,600 วัตต์

กำลังไฟฟ้ามอเตอร์: 2,000 วัตต์

ระดับเสียงขณะทำงาน: ≤ 87 dB

การกำจัดผลิตภัณฑ์นี้อย่างถูกต้อง

เครื่องหมายนี้บ่งชี้ว่าไม่ควรทิ้งผลิตภัณฑ์นี้ร่วมกับขยะในครัวเรือนอื่น ๆ ทั้งที่สหภาพยุโรป เพื่อป้องกันอันตรายที่อาจเกิดขึ้นต่อสิ่งแวดล้อมหรือสุขภาพของมนุษย์จากการกำจัดขยะที่ไม่ได้รับการควบคุม ควรใช้ผลิตภัณฑ์อย่างมีความรับผิดชอบเพื่อส่งเสริมการนำทรัพยากรวัสดุกลับมาใช้ใหม่อย่างยั่งยืน หากต้องการส่งคืนอุปกรณ์ที่ใช้แล้ว โปรดใช้ระบบการส่งคืนและการรับสินค้า หรือติดต่อผู้ค้าปลีกที่ซื้อผลิตภัณฑ์มา พวกเขาสามารถนำผลิตภัณฑ์นี้ ไปรีไซเคิลอย่างปลอดภัยต่อสิ่งแวดล้อมได้



ข้อมูลการรับประกัน

การรับประกันครอบคลุมเฉพาะข้อบกพร่องในด้านวัสดุและฝีมือการผลิตเท่านั้น

การซ่อมแซมภายใต้การรับประกันสามารถดำเนินการได้โดยศูนย์บริการที่ได้รับอนุญาตเท่านั้น
เมื่อทำการเรียกร้องภายใต้การรับประกัน จะต้องส่งใบเสร็จรับเงินฉบับจริง (พร้อมวันที่ซื้อ)

การรับประกันจะไม่ครอบคลุมในกรณีต่อไปนี้:

- การสึกหรอตามปกติ
- การใช้งานที่ไม่ถูกต้อง เช่น ใช้เครื่องเกินกำลัง ใช้อุปกรณ์เสริมที่ไม่ได้รับอนุญาต
- การใช้งานที่ก่อให้เกิดความเสียหายที่เกิดจากอิทธิพลภายนอก
- ความเสียหายที่เกิดจากการไม่ปฏิบัติตามคู่มือการใช้งาน เช่น การเชื่อมต่อกับแหล่งจ่ายไฟหลักที่ไม่เหมาะสมหรือไม่ปฏิบัติตามคำแนะนำในการติดตั้ง
- เครื่องใช้ไฟฟ้าถูกถอดแยกบางชิ้นส่วนหรือกั๊กหนวด

#DetailsMatter

สอบถามข้อมูลเพิ่มเติม
TOSHIBA CONTACT CENTER 0-2511-7777
www.toshiba-lifestyle.com/th

