

TOSHIBA

設備名稱: 電冰箱 Equipment name		型號(型式): GR-ZP600TFW, GR-ZP550TFW, GR-ZP510TFW Type designation (Type)				
單元 Unit	限用物質及其化學符號 Restricted substances and its chemical symbols					
	鉛 Lead (Pb)	汞 Mercury (Hg)	鎘 Cadmium (Cd)	六價鉻 Hexavalent chromium (Cr ⁺⁶)	多溴聯苯 Polybrominated biphenyls (PBB)	多溴二苯醚 Polybrominated diphenyl ethers (PBDE)
外部零件	○	○	○	○	○	○
內部零件	○	○	○	○	○	○
冷卻零件	○	○	○	○	○	○
電器/電子零件	-	○	○	○	○	○
絕緣材料	○	○	○	○	○	○
冷媒	○	○	○	○	○	○

備考1. “超出0.1 wt %”及“超出0.01 wt %”係指限用物質之百分比含量超出百分比含量基準值。
Note 1: “Exceeding 0.1 wt %” and “exceeding 0.01 wt %” indicate that the percentage content of the restricted substance exceeds the reference percentage value of presence condition.

備考2. “○”係指該項限用物質之百分比含量未超出百分比含量基準值。
Note 2: “○” indicates that the percentage content of the restricted substance does not exceed the percentage of reference value of presence.

備考3. “-”係指該項限用物質為排除項目。
Note 3: The “-” indicates that the restricted substance corresponds to the exemption.

型號

GR-ZP600TFW
GR-ZP550TFW
GR-ZP510TFW



台灣美芝消費電器股份有限公司

地址: 台北市松山區健康路152號3樓

電話: (02)2760-0066

FAX: (02)2766-0123

統一編號: 85023882

消費者服務專線: (02)2760-9390

- 感謝您購買東芝冰箱。
- 為了安全且正確地使用, 在使用之前, 請仔細閱讀本說明書並完全了解冰箱。
- 請將本說明書保存在便於隨時翻閱的地方。
- 請確認是否收到保固卡。

客戶經常詢問的問題

為什麼不製冷？



第34頁



觸控面板的
使用方法

嘿

第10~14頁



為什麼門不能
關閉、高低差？



第9・37頁



食品的儲存位置及溫度

圖中的溫度值，是在環境溫度為32°C、溫度調節檔位為[中]，未放入食品，關上冰箱門，溫度穩定時測得的溫度值。

接通電源後，待3~4小時，冰箱製冷後，再放入食品。

冷藏室（冰箱內）請參照第15頁

約2~4°C

已烹調的食品、冷藏小件物品、調味品等。



冷藏室（門上置物架）請參照第15頁

約3~5°C

調味品、罐裝食品、軟管裝調味品、牛奶、啤酒、果汁等。



蔬果室 請參照第18頁

約3~5°C

蔬果室滑動盒

蔬菜、水果等。



蔬果盒

蔬菜、水果瓶類等。



製冰室（自動製冰機）

請參照第22~23頁

可自動製冰。



抗菌鮮凍盒

請參照第16頁

約0~3°C

肉、魚、乳製品、加工食品、容易發酵或腐爛的食品等。

● 抗菌鮮凍及抗菌解凍功能，建議在上層抗菌鮮凍盒中，鋁製托盤上進行。



上段冷凍室

請參照第19頁

約-16~-18°C

冷凍食品等。

● 快速冷凍、蔬菜冷凍在這邊進行。



下段冷凍室 請參照第19頁

約-18~-20°C

冷凍食品、冰淇淋等。

● 可以進行快速冷凍的間室。



目錄

contents

食品的儲存位置及溫度 2

使用之前

安全方面的注意事項 4 ~ 7

使用之前 8 ~ 9

- 1 安裝 8
- 2 固定 8
- 3 調整 9
- 4 插入電源 9
- 接地方法 9

使用方法

觸控面板的功能 10 ~ 14

- 基本使用方法（常熄燈模式） 10
- eco **eco** · 加濕顯示燈 **加濕** 10
- 溫度調節 11
- 解除展示模式 11
- 觸控式門開關 12 ~ 13
- 自動開門
- 使觸控式門開關和主選單鍵常亮燈時（常亮燈模式）
- 不使用自動開門時（觸控門解除亮燈 **觸控門解除**）
- 按鍵鎖定 **按鍵鎖定** 14
- 請關門 **請關門** 14

冷藏室 15 ~ 17

- 抗菌鮮凍盒 16
- 抗菌鮮凍· 抗菌解凍的使用方法 17

蔬果室 18

上段冷凍室、下段冷凍室 19

冷凍功能 20 ~ 21

- 快速冷凍
- 蔬菜冷凍
- 蔬菜乾燥

製冰室（自動製冰機） 22 ~ 23

- 製冰前 22
- 快速製冰 22
- 不使用製冰功能時 22
- 注意事項 23

節電功能 24

- 自動節電
- 設定和解除的方法
- 節電妙招

保養維護

清潔保養 25 ~ 29

自動製冰機的保養 30 ~ 31

常見問題

發生下列情況時 32 ~ 33

- 室內燈不亮時
- 玻璃部件碎裂時（玻璃棚架·玻璃門·速鮮微凍盒蓋）
- 停電時
- 拔出電源插頭時、保險絲或斷路器斷開時
- 調節觸控面板的亮度時
- 長期不使用冰箱時
- 更精確地調節溫度時（溫度微調）

棚架及容器的負重 33

疑似故障時的處理方法 34 ~ 39

- 關於製冷 34
- 關於製冰 35
- 關於觸控面板 36
- 關於門 37
- 關於聲音 38
- 關於結露、結霜、漏水 39
- 其它 39

搬運、搬家時 40

電氣原理圖 41

規格 42

附件 43

關於製冷劑及發泡絕熱材料

本冰箱使用不破壞臭氧層並對地球溫室效應沒有影響的無氟利昂製冷劑（異丁烷）和無氟利昂發泡絕熱材料（環戊烷）。無氟利昂製冷劑是一種碳氫化合物，具有可燃性。它被密封在「製冷回路」裏面，在通常的使用過程中不會發生洩漏。萬一不小心使製冷劑回路受到損傷，請避免使用明火和電器用品，並打開窗戶換氣，然後與選購的經銷商取得聯繫或致電客服專線。

安全方面的注意事項

請務必遵守下列注意事項

下列說明是為了預防任何會造成使用者與他人生命及財產的危害而必須遵守的注意事項。“標示說明”是說明使用方法錯誤時有可能造成的危害及損失程度的分類。“圖形記號說明”是指圖形記號所示之意。

標示說明

警告 表示“如使用方法錯誤，有可能造成使用者死亡或重傷(*1)”。

注意 表示“如使用方法錯誤，有可能造成使用者受傷(*2)，或是發生物質上的損失(*3)”。

*1: 所謂重傷，指的是失明、嚴重受傷、燙傷(高溫)、凍傷(低溫)、觸電、骨折、中毒等會留下後遺症的狀況，以及需要住院或長期往返醫院接受治療的情況。
*2: 所謂受傷，指的是無須住院或長期往返醫院接受治療的情況，例如：輕傷、燙傷、或觸電。
*3: 所謂物質上的損失，指的是房屋、財產，以及家畜、寵物等相關擴大損失。

圖形記號說明

⊘ 的符號，在於表示禁止的行為。
具體的禁止內容，會以圖案或文字方式，表示在圖形記號中、或記號附近。

● 的符號，在於表示強制的指示行為(務必這麼做)。具體的指示內容，會以圖案或文字方式，表示在圖形記號中、或記號附近。

△ 的符號，在於表示多加留意。
具體的注意內容，會以圖案或文字方式，表示在圖形記號中、或記號附近。

為了安全且正確地使用本產品，請務必閱讀。

警告

關於設置

禁止 ● 請勿損傷機體背面、側面等部位的冷媒系統(不得破壞冷媒迴路)
如這些部位損傷，將可能有引發冷媒外洩，或是火災，爆炸之虞。
如冷媒迴路出現任何損壞情況，請勿接觸冰箱，並請進行下列步驟，以及與原購買店聯繫。
1. 立即將窗戶打開，讓空氣完全流通。(請勿使用抽風扇)
2. 請避免使用火或電器產品。

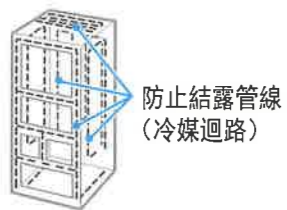

嚴禁濕氣 ● 安裝時，請避開容易噴濺水花的地方
否則將有可能引起火災或觸電之虞。



指示 ● 安裝時，要保留冰箱周圍的間隔距離
請參照第8頁
否則一旦冷媒外洩，滯留，將可能有引起火災或爆炸意外之虞。
電器外殼或嵌入構造的通氣孔須保持暢通。



請務必接上地線 ● 在濕氣較重、或有水氣的地方使用時，請裝上地線及漏電斷路器
否則一旦漏電，將可能有引起火災或觸電之虞。



續...

安全事項

警告

電源插頭、電線的注意事項

如不遵守下述事項，將有可能引起火災和觸電。
若電源插頭及電源線損壞時，必須由製造廠商或其服務處或具有相關資格的人員加以更換以避免危險。

指示 ● 電源部份，請使用110V交流電的獨立插座。
使用加長軟線或多腳插座，可能造成火災或觸電。



● 使用插頭時，請以電源線朝下的方式插入插座，並確實將插頭完全地插入插座。

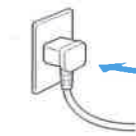

● 請定期清理插頭上的灰塵。
請拔出電源插頭用乾布擦拭。灰塵可能造成絕緣不良，從而引起火災。



指示 ● 從插座上拔下插頭時，不可拉扯電源線拔除插頭，請握住插頭部位拔除。

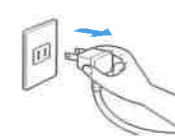

指示 ● 保養時或長期不使用冰箱時，請拔除電源插頭。



禁止 ● 請勿用濕手拔除或插入電源插頭。



禁止 ● 請勿使用破損的電線或插頭或是呈現鬆脫狀態的插頭、插座。



● 請勿損傷、捆綁、彎折、用重物壓或用冰箱背面壓擠電源插頭及電源線。



出現下列情況時

指示 ● 出現運轉異常或故障時，請先拔掉電源插頭，讓機器停止運轉。
將可能有造成火災、觸電、受傷、燙傷等意外之虞。請與原購買店聯繫。
《異常·故障的案例》
· 電源線·電源插頭異常發熱
· 電源線有很深的傷痕或變形
· 有燒焦的氣味
· 冰箱底部常積水
· 有麻麻的觸電感覺



● 發生可燃性氣體(液化石油氣·瓦斯等)洩漏意外時，請勿再度碰觸冰箱，並打開窗戶讓空氣流通。
否則一旦電源接點出現火花，將可能有引發爆炸，造成火災、嚴重受傷、燙傷等意外之虞。

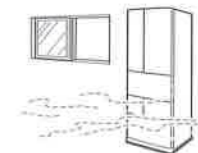

冰箱報廢時

指示 ● 冰箱報廢時，請交給銷售店或專門的報廢機構。
若隨意報廢而導致製冷劑外洩，將有可能因火源引發火災或爆炸之虞。

● 保管回收冰箱等處理時，請將冰箱門邊的磁條卸下。
否則將可能有小孩被關在冰箱內，造成事故之虞。



警告

使用注意事項

- 禁止** 請勿將易於起火的物品放入冰箱

勿儲存爆炸性物質，如含有可燃性推進氣體的噴霧罐在該電器中。乙醚、石油、酒精、藥品、液態瓦斯等物品，將可能有引發爆炸或其他意外之虞。
- 請勿將醫學藥品或學術實驗材料放入冰箱

家用電冰箱並不能保存這些需要嚴格控管溫度的物品。
- 請勿近距離使用可燃性噴霧產品

否則將可能有引發火苗，釀成火災之虞。
- 請勿吃下發出異味，或已經變色的食物

否則將可能有引發食物中毒或其它疾病之虞。
- 請勿吊掛或在冰箱門上攀爬

否則將可能造成冰箱傾倒，冰箱門脫落，夾傷手等意外之虞。
- 請勿在冰箱頂部放置物品

否則物品掉落會造成受傷，如置放裝有液體的容器，濺出的液體將可能影響到電氣的絕緣效果，而有造成火災、觸電之虞。
- 禁止** 打開冰箱背面下部和上部的後蓋，請勿將手伸進機械室和電氣室

否則會導致燒傷、受傷、觸電之虞。

後面為電氣室
後面為機械室

- 請勿在冰箱內使用電器產品

如冷媒洩洩，將可能有引發火災或爆炸之虞。除了製造商所建議的電器外，不得在食物儲藏室內使用其他的電器。
- 本電器不預期供生理、感知、心智能力、經驗或知識不足之使用者(包含孩童)使用

除非在對其負有安全責任的人員之監護或指導下安全使用。孩童應受監護，以確保孩童不嬉玩電器。
- 禁止** 請勿用手碰觸自動製冰機的製冰部份(製冰室上部)

否則在製冰盤旋轉時，將可能有讓人受傷之虞。
- 請勿用手碰觸下段冷凍室和蔬果室的金屬導軌

否則在導軌移動時會有夾傷手等意外之虞。
- 禁止** 請勿讓水噴濺到冰箱機體或內部

否則將造成絕緣效果降低，而有引發火災、觸電之虞。
- 禁止** 請勿自行拆卸、改裝、修理

否則可能造成火災、觸電、受傷、燙傷等意外。此外，冷媒系統等部位受損時，可能引發火災或爆炸意外。需要修理服務時，請向原購買店洽詢。

注意

使用注意事項

- 禁止** 請勿讓儲存的食物超出層架外

瓶類儲放物將可能會卡住而掉落，讓人有受傷之虞。
- 請勿將瓶類食品放入冷凍室

內容物將可能因凍結而破裂，讓人有受傷之虞。
- 請勿將無法完全置入雙排儲存格的瓶類食品放入冰箱

在開啟冰箱門時，將可能有掉落而讓人受傷之虞。
- 禁止** 濕手 請勿用濕手碰觸冷凍室的食物或容器(金屬製)

因為溫度很低，將可能有讓人凍傷之虞。
- 禁止** 請勿將手腳伸進冰箱底部

否則鐵板等其他零件將可能有讓人受傷之虞。

搬運、移動注意事項

- 禁止** 在容易磨損的地板上移動時，請勿使用冰箱的滾輪

否則可能造成地板的損傷。移動前，請先在地上鋪上板子或其他保護材料。
- 指示** 搬運時，請抓握冰箱正面下方及背面上方的搬運把手

否則可能會因手滑而掉落，有讓人受傷之虞。
- 請將冰箱設置在平衡穩固的地板上

如設置在不穩定的地點，將可能有傾倒而造成受傷之虞。

門開關注意事項

- 禁止** 請勿用背等部位來按壓開啟電動觸控式冰箱門

如用背等部位來按壓冰箱門觸控開關，將可能因自動門的反彈力而讓人有受傷之虞。
- 請勿強力開關門

否則食物掉落有讓人受傷之虞。
- 請勿在一只手抓握著冷藏室門把的同時，另一只手去開蔬果室的門

否則手指可能會被門的縫隙夾到，而有讓人受傷之虞。
- 請勿將腳靠近下段冷凍室的門

否則腳可能會被門的縫隙夾到，而有讓人受傷之虞。
- 指示** 關上抽屜式的門時，請勿抓著把手上方，應推著把手關上冰箱門

如關閉時抓著把手上方，將可能有夾傷手指之虞。
- 在開關冰箱門、或是有其他人正在接觸冰箱時，請確認冰箱門是否會夾傷手指

如手指剛好撫摸在門縫內，將可能有被夾傷之虞。
- 如擔心孩童們玩耍冰箱門的電動觸控式按鍵，可將冰箱門電動觸控功能關閉

自動開啟的冰箱門，將可能有讓人受傷之虞。

使用之前

1 安裝

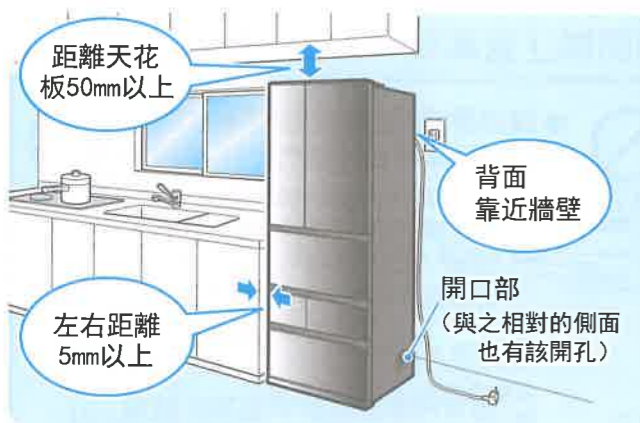

安裝場所的選擇

遠離熱源和陽光直射的地方

- 可避免冷卻能力的降低，節省電費。

請放在平整、乾燥、通風較好的地方

- 可避免凝露及生銹。

否則，可能引起振動（噪音）。
地上為地毯、地板、聚氯乙烯製品時，冰箱底面的熱量會引起變色，請鋪上較堅固的木板。

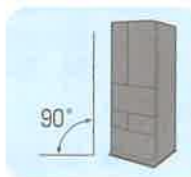

周圍留有空隙

- 空隙太小時，冷卻能力會降低，製冷時間會延長，浪費電費。
- 冰箱緊靠牆壁等時，可能產生振動聲，並使牆壁等變色，請將其隔開一些。
- 請勿堵塞開孔。

注意

- 根據冰箱的安裝狀態不同，有時會發生電話、對講機、收音機和電視機等有雜音或影像素亂的現象。這種情況下，請將這些設備盡可能遠離冰箱。

保養

擦拭冰箱內部

- 為了便於使用，冰箱內的食物存放容器及導軌等部位塗有符合日本食品衛生法的潤滑劑。

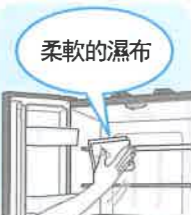

剛開始使用時，可能會有塑膠味。
請給房間通風，這樣異味就會消散。



2 固定

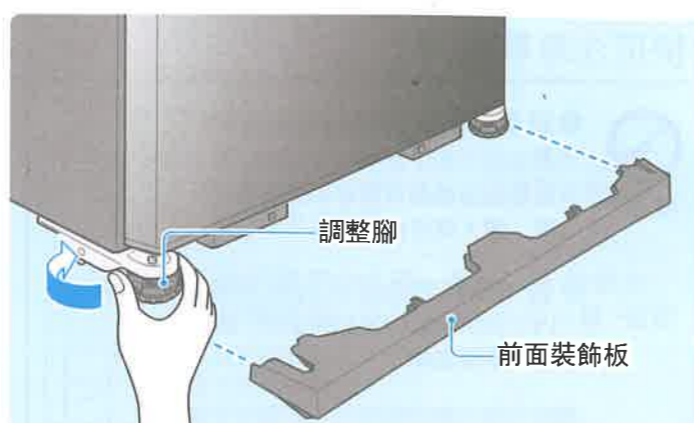

1 調節調整腳

- 請按箭頭方向旋轉左右兩邊的調整腳，使調整腳觸及到地面，不要讓冰箱晃動。

當調整腳無法用手轉動時

- 請打開下段冷凍室門，用一字頭螺絲起子等工具轉動調整腳螺絲。



如過度轉動調整腳螺絲，螺絲可能會掉出螺絲孔外。

- 如轉動調整腳仍不能調平冰箱的話，請使用墊板。

2 按指定位置安裝前面裝飾板



注意

- 冰箱要水平固定，以免向前傾斜導致門不能完全關閉。

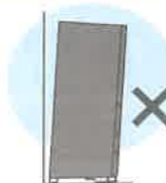

做好防翻倒措施

為了防止冰箱翻倒，建議用鏈條或皮帶（不配送）穿過箱體背面上方的左右把手或請諮詢原購買店。

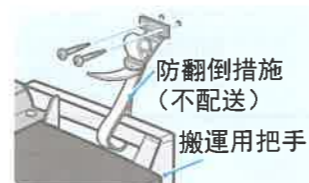

3 調整

- 冰箱門會因為地板的狀態以及食品的重量，在數日後出現門下降的情況，此時請再次調整門的平行度。



1 取下前面裝飾板 (安裝的比較緊)

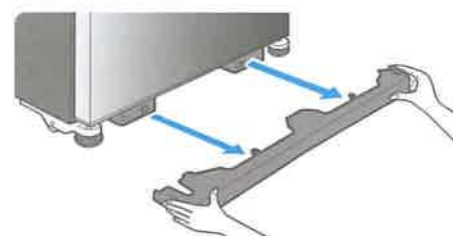

2 調整門的平行度

- 右側門過低時

將右側的調整腳按箭頭方向旋轉

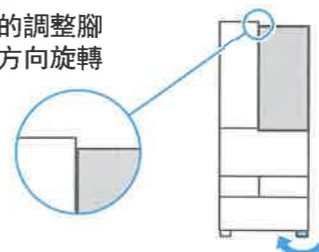

- 左側門過低過

將左側的調整腳按箭頭方向旋轉

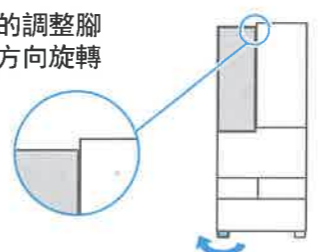

3 按指定位置安裝前面裝飾板

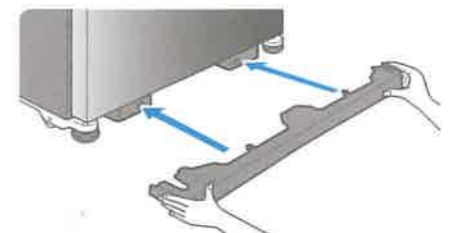

4 插入電源

食品請在放涼後才放入冰箱。
製冰會在冰箱冷卻下來以後才開始。



1 請將電源插頭插入電源插座

(請使用交流110V、定格15A的獨立電源插座)

2 確認是否處於展示模式

- 當處於展示模式時，不可進行製冷。請解除展示模式。請參照第11頁

- 當想要改變觸控面板的亮度時

請參照第32頁

接地方法

為了防止觸電事故，必須採取接地的安全措施。

將地線接到位於背面下部左側的地線螺絲以及地線端子上。



- 當沒有地線端子時請向原購買店洽購。

請勿將地線接到以下地方

- 水管或煤氣管（可能導致爆炸或起火）
- 電話線或避雷針的地線（打雷時很危險）

安裝在水氣或濕氣多的位置時

請務必連接好地線。

特別是冰箱安裝在水氣或濕氣較多的位置時，除了需要連接地線外，還需安裝防漏電裝置。

觸控面板的功能

基本使用方法 (常熄燈模式)

冰箱開始使用時，已預設為常熄燈模式。

圖示內容在使用過程中不會全部顯示，此處僅供說明使用。

顯示部分 操作部分



觸控式門開關

將手靠近時會亮燈顯示。
用手觸摸就能自動開門。

請參照第12頁

加濕顯示燈 請參照第10頁

eco 請參照第10頁

按鍵鎖定 請參照第14頁

觸控門解除 請參照第13頁

請關閉 請參照第14頁

主選單鍵 請參照第10頁

平常未操作時，觸控面板是滅燈狀態。

1 將手靠近冷藏室門的下部，
觸控式門開關和主選單鍵 ● 會亮燈。

- 也可直接觸摸主選單鍵附近的位置，使觸控面板的操作部分亮燈。



2 觸摸主選單鍵

觸控面板的操作部分會亮燈。

- 即使用力觸摸，感應效果也是一樣的。



3 選擇需要進行的操作。

操作中斷10秒後，觸控面板滅燈。



提示

- 冷藏室門打開時，即使觸摸主選單鍵，觸控面板的操作部分也不能夠進行操作。
- 也可使主選單鍵常亮燈。請參照第12頁

在下列情況下，觸控面板的操作部分可能會沒有反應。

- 觸摸的時間間隔過短（即按鍵觸摸過快）。
- 觸控面板的操作部分被弄濕或有髒污（沾有油或食物等）。
- 周圍環境的溫度、濕度，使用者的身體狀況，以及周圍電器產品的運行狀態不同，反應也會有所不同。

eco · 加濕顯示燈

eco模式

亮燈時，
表示冰箱製冷狀態穩定，靠少量電量在運行。

滅燈時，
表示門的開關次數較多，或是接通電源不久，或是冰箱正在製冷等情況。

加濕顯示燈

通知用戶冰箱正在將濕潤的冷氣送往冷藏室·抗菌鮮凍盒·蔬果室裡。

提示

- eco、加濕顯示燈的亮燈·滅燈不可強制性設定。

· 調節觸控面板的亮度時 ... 請參照第32頁

續...

溫度調節

冷藏室

調節冷藏室的溫度時，抗菌鮮凍盒和蔬果室的溫度也會一起變化。

1 將手靠近冷藏室門的下部，使主選單鍵 ● 亮燈。

2 觸摸主選單鍵 ●，使觸控面板亮燈。

3 反覆觸摸 ● 來設定所要的溫度檔位。

▶ 所需溫度檔位亮燈時，即完成設定。

下段冷凍室

調節下段冷凍室的溫度時，上段冷凍室的溫度也會一起變化。

1 將手靠近冷藏室門的下部，使主選單鍵 ● 亮燈。

2 觸摸主選單鍵 ●，使觸控面板亮燈。

3 反覆觸摸 ● 來設定所要的溫度檔位。

▶ 所需溫度檔位亮燈時，即完成設定。

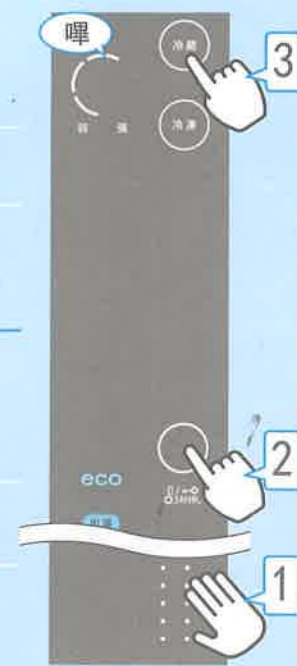

溫度調節檔位的顯示及冰箱內溫度

(圖中的溫度值，是在環境溫度為32°C，溫度調節檔位為「中」，未放入食品，關上冰箱門，溫度穩定時測得的值。)

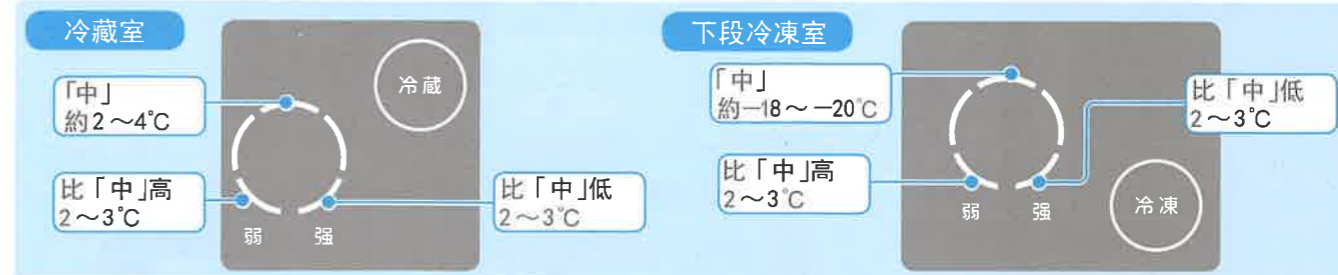

提示

- 溫度調節檔位的顯示在觸摸操作中斷10秒後滅燈。
- 在處於自動節電時，不能進行溫度調節(自動節電模式的解除... 請參照第24頁)

解除展示模式

即使調節溫度還是不製冷時，請確認觸控面板是否處於展示模式。

觸控面板的顯示相繼變化時，表示處於展示模式。此時，冰箱不製冷。

- 觸控面板的顯示從上往下相繼變化



- 冷藏室內抗菌鮮凍盒裡面的LED照明燈不停閃爍。

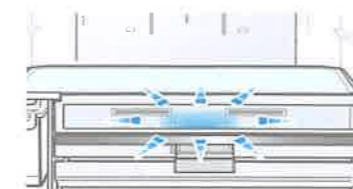

展示模式的解除方法

1 觸摸主選單鍵 ●，
使觸控面板的操作部分亮燈。

2 ● 和 ● 同時觸摸3秒，
直到發出嗶~的提示音。

▶ 展示模式被解除。
觸控面板的操作部分亮燈，LED燈閃爍變為亮燈。

圖示內容在使用過程中不會全部顯示，此處僅供說明使用。

顯示部分 操作部分

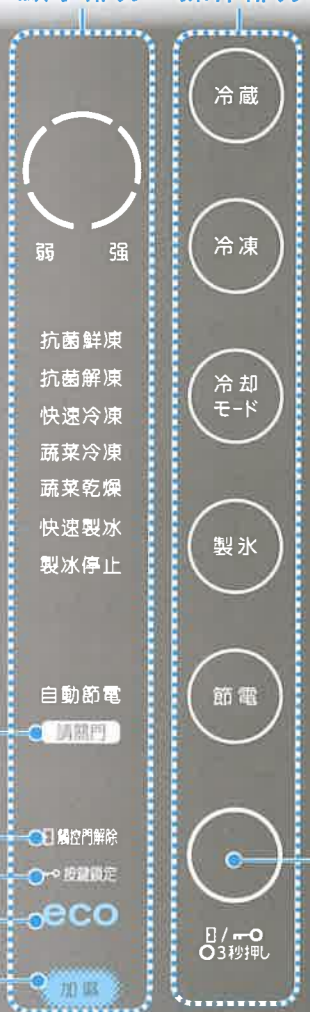

觸控式門開關
將手靠近時會亮燈顯示。
用手觸摸就能自動開門。

- 請參照第12頁
- 加濕顯示燈 請參照第10頁
- eco 請參照第10頁
- 按鍵鎖定 請參照第14頁
- 觸控門解除 請參照第13頁
- 請關門 請參照第14頁
- 主選單鍵 請參照第10頁

觸控式門開關

觸摸觸控式門開關使門輕輕地自動打開，用手觸摸使主選單鍵亮燈。

自動開門

將手靠近冷藏室門的下部，使觸控式門開關亮燈，再觸摸觸控式門開關，門即可自動打開。

▶ 用手觸摸使門輕輕地自動打開。

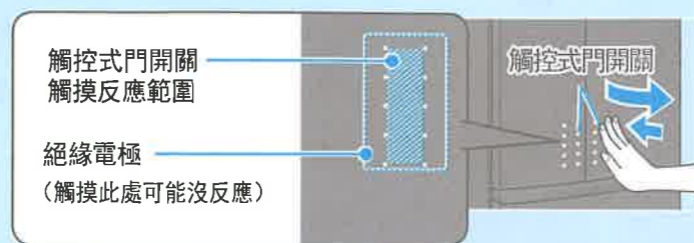

提示

● 就算是同時觸摸左右兩邊的觸控式門開關，門也是從開關先感應到的那邊開始依次打開。

使觸控式門開關和主選單鍵常亮燈時 (常亮燈模式)

可以使觸控式門開關和主選單鍵常亮燈。

設定方法

1 將手靠近冷藏室門的下部，使主選單鍵亮燈，觸摸使觸控面板的操作部分亮燈。

2 同時觸摸和製冰3秒直到響起嗶嗶嗶的聲音。

▶ 和觸控式門開關亮燈。



解除方法

觸摸使觸控面板的操作部分亮燈

同時觸摸和製冰直到響起嗶聲。

▶ 和觸控式門開關滅燈。

不使用自動開門時 (觸控門解除亮燈 觸控門解除)

防止小孩調皮誤操作，使觸控式門開關不能使用。

※ 同時也可設定按鍵鎖定 按鍵鎖定的功能。



設定方法

1 將手靠近冷藏室門的下部，使主選單鍵亮燈。

2 持續觸摸主選單鍵3秒。(至發出嗶嗶嗶的提示音)

▶ 顯示燈閃爍。嗶嗶嗶

3 反覆觸摸主選單鍵，使觸控門解除亮燈。

▶ 每次觸摸此按鍵時，會如下圖切換顯示。



操作完成約10秒後，亮燈顯示，完成設定。

▶ 觸控式門開關滅燈。設定為觸控門解除時，和觸控門解除為亮燈顯示。

提示

● 無法對單側門實施觸控門解除的功能。

解除方法

1 持續觸摸主選單鍵3秒。(至發出嗶嗶嗶的提示音)

2 反覆觸摸主選單鍵，使觸控門解除滅燈。



(顯示面板內容僅供說明用)

圖示內容在使用過程中不會全部顯示，此處僅供說明使用。

顯示部分 操作部分



觸控式門開關

將手靠近時會亮燈顯示。
用手觸摸就能自動開門。

請參照第12頁

加濕顯示燈 請參照第10頁

eco 請參照第10頁

按鍵鎖定 請參照第14頁

觸控門解除 請參照第13頁

請關門 請參照第14頁

主選單鍵 請參照第10頁

按鍵鎖定

按鍵鎖定

防止小孩調皮誤操作，使面板操作部分無法使用。
※同時也可設定觸控式門開關停用 **觸控門解除** 的功能。

設定方法

- 將手靠近冷藏室門的下部，使主選單鍵 **亮燈**。
 - 持續觸摸主選單鍵 **3秒**。
(至發出嗶嗶嗶的提示音)
 - 反覆觸摸主選單鍵，使 **按鍵鎖定** 亮燈。
- 操作完成約10秒後，**亮燈**顯示，完成設定。
- 完成設定後，觸控面板的操作部分將不會有反應，**按鍵鎖定** 亮燈。

解除方法

和「設定方法」的操作方式相同，使 **按鍵鎖定** 的顯示燈滅燈。

提示

- 按鍵鎖定** 設定中時，無法進行解除鎖定以外的操作。如果進行其它操作，**按鍵鎖定** 會閃爍3次。

請關門

請關門

冷藏室、製冰室、下段冷凍室的任何一個門打開時間超過1分鐘以上時，**請關門** 顯示燈就會閃爍，響起提示音（如下表）。

門打開的時間	提示音
1分鐘、2分鐘後	發出7次提示音
3分鐘後	連續發出提示音

一旦關好門，提示音就會停止，**請關門** 顯示燈會熄滅。

提示

- 門打開一點時，不會發出提示音。（如食物塞得過滿，或食品袋子被夾住時等情況）

冷藏室

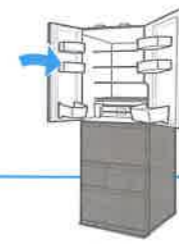

• 冰箱的食品收納空間 **請參照第42頁** 是依據日本工業標準（JIS C 9801-3: 2015），且按照以下插圖所示安裝好箱內部品後的狀態進行計算的。

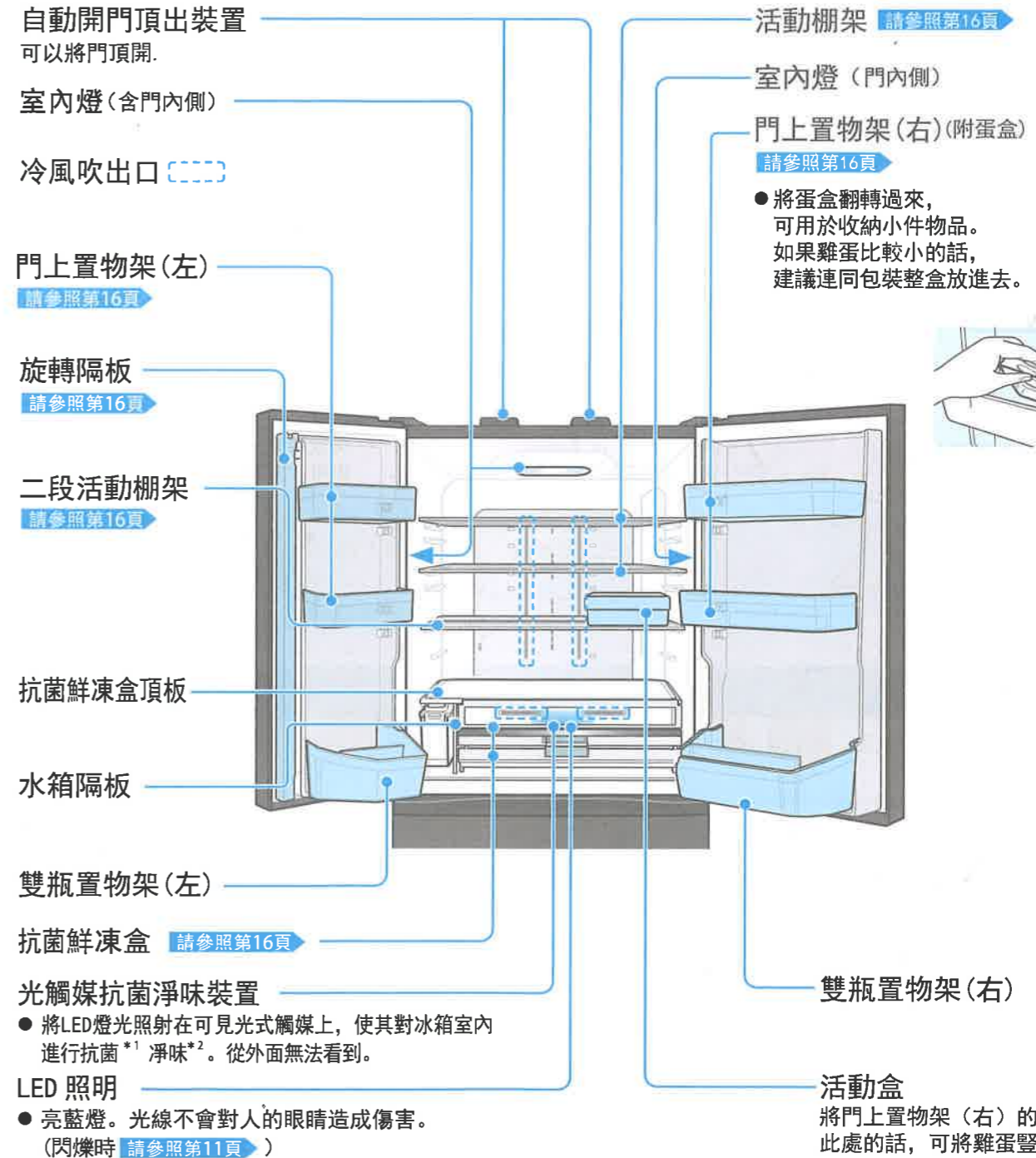

注意

- 將水分多的食品以及雞蛋、飲料等放置在冷風吹出口前面時，容易結凍，請放在棚架靠前的位置。（特別是含有碳酸的飲料，一旦結凍可能會破裂）

提示

- 冷藏室門開啟10分鐘以上，室內燈會自動熄滅。

*1 光觸媒抗菌淨味裝置的抗菌作用

- 試驗單位：日本（一財）北里環境科學中心 ● 試驗方法：於410L試驗盒內放置菌株，使光觸媒作用後測量菌量變化。
- 試驗對象：蔬果室、冷藏室、抗菌鮮凍盒
- 試驗結果：確認有99%以上的抗菌效果。試驗結果并非實際使用空間的實證抗菌效果。

*2 光觸媒抗菌淨味裝置的淨味作用（東芝生活電器株式會社進行了淨味作用試驗）

- 以分解氣味分子的方式淨味。並非將所有的味道完全除去。

門上置物架・活動棚架

- 可根據食物高度進行兩層調節。
(拆裝方式 請參照第26頁)

玻璃棚架 玻璃棚架較重，必須用雙手取放！

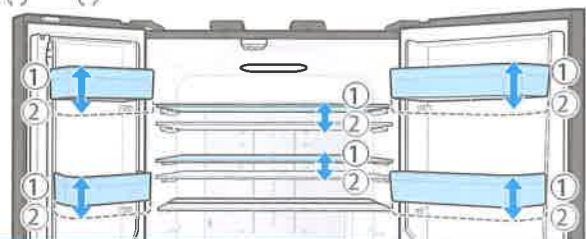

旋轉隔板

- 旋轉隔板抬起後，請務必恢復原位。

否則可能導致門無法關閉、破損。

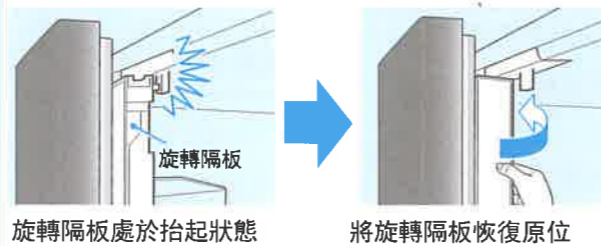

二段活動棚架

- 前段棚架可安裝到下層使用，可放置較高的食品。(拆裝方式 請參照第26頁)

玻璃棚架 玻璃棚架較重，必須用雙手取放！

1 作為普通棚架。

2 將前段棚架拆下，安裝到下層。

可以放置小件食品，也可放置塑料瓶等。

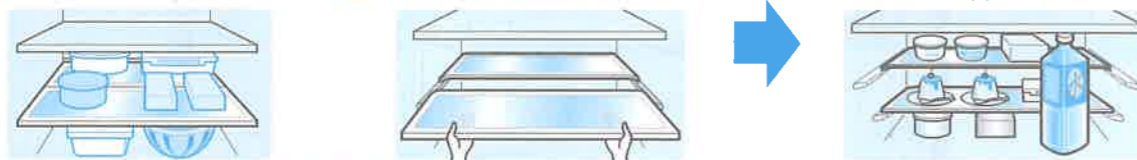

抗菌鮮凍盒

可放置肉類、魚類等生鮮食品、加工食品等。其保存溫度比冷藏室保存溫度低。

上層抗菌鮮凍盒

- 可進行「抗菌鮮凍」「抗菌解凍」。請參照第17頁

抗菌鮮凍盒蓋

有黏貼標籤，使用時請撕下，如破損則無替換。

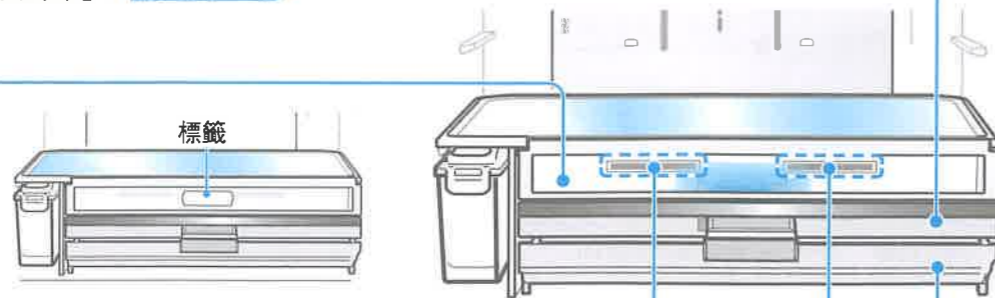

冷風吹出口

下層抗菌鮮凍盒

注意

- 放入下層抗菌鮮凍盒的食品，請不要超出右圖所示的儲存上限。否則，拉出下層抗菌鮮凍盒時，裏面的食品會碰到上層抗菌鮮凍盒，使上層抗菌鮮凍盒被一起拉出。如果強行拉出的話，可能導致抗菌鮮凍盒部件破損。

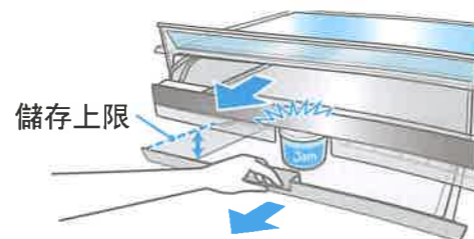

抗菌鮮凍 抗菌鮮凍・抗菌解凍 抗菌解凍 的使用方法

抗菌鮮凍

對肉類、魚類等進行快速製冷且不結凍。

1 準備

- 將食品放在上層抗菌鮮凍盒中的鋁製托盤（鮮凍）上。

其它食品一起放在鋁製托盤上，也沒有問題。



鋁製托盤（鮮凍）

抗菌解凍

肉類、魚類等冷凍食品，解凍到可烹調的硬度，想盡早進行解凍時。

1 準備

- 冷凍食品放置在上層抗菌鮮凍盒的鋁製托盤（鮮凍）上，其它食品一起放在鋁製托盤上，也沒有問題。



鋁製托盤（鮮凍）

注意

- 水分多的食品放置在冷風吹出口前面時，容易結凍。請隔開一點距離放置。

2 設定

抗菌鮮凍

抗菌解凍

共通

設定方法

1 將手靠近冷藏室門的下部，使主選單鍵亮燈。

2 觸摸主選單鍵，使觸控面板亮燈。

3 反覆觸摸此按鍵，使設定的功能亮燈。

每次觸摸此按鍵時，會切換顯示。



亮燈的話就是設定完成

自動完成（顯示燈滅）

抗菌鮮凍……………約120分鐘後
抗菌解凍……………約60分鐘後

- 完成後，食品放置在鋁製托盤上也沒有問題。
- 食品有厚度或重疊時，在設定時間內是無法解凍的。

中途停止時

和設定方法的操作相同。反覆觸摸按鍵，使設定的功能滅燈。

提示

- 無法同時設定抗菌鮮凍、抗菌解凍、快速冷凍、蔬菜冷凍、蔬菜乾燥。



(顯示面板內容僅供說明用)

蔬果室



透濕盒

將冷風中的濕氣帶到蔬果室中。

蔬果室滑動盒

可存放小型水果、蔬菜。

置瓶槽

2L的塑料瓶，調料等。

蔬果盒

可存放大型及中型水果、蔬菜。

- 右側的凹進去的地方，可以豎起來放置調味汁。
- (由於高度不同，有些放不進去。)
- 盒中裝有隔板，請勿自行拆下。

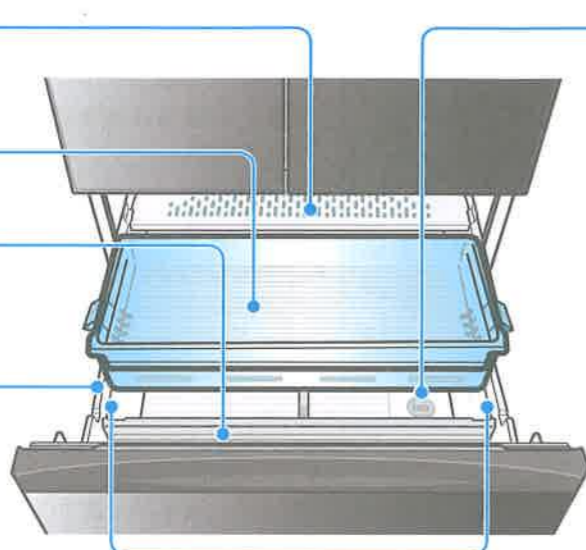

儲存上限
(以凸起線表示)

清掃口

蔬果盒底部的蔬菜殘渣，通過此清掃口清掃到垃圾筒內。

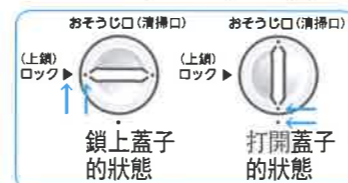

取不出蓋子的話，拉出蔬果室，從蔬果盒的外側用手指向上推出就可以拿出蓋子。

※清掃口的蓋子要蓋嚴實，以確保高濕度狀態。

提示

- 蔬果盒、食品表面等會有結露，這是正常現象。
- 蔬菜中的水分等有時會在盒中結露或積水，有結露或積水時，請用乾布擦拭。
- 蔬果室的門即使沒有完全關閉，也不會發出請關門提示音。請參照第14頁

注意

- 蔬果室內積水的話，就會對食品有所損傷，請用乾布擦拭。
- 食品袋、容器等堵住透濕盒的話，就會有很多結露，請擦拭。
- 米、紫菜等的乾貨保存在蔬果室時，要先放到密封容器/袋中進行保存。
- 由於蔬菜的容納量、種類、新鮮度等不同，保存狀態會有可能不同。
- 蔬果室內的食品較少時，會有可能無法保存較高的濕度。

這些情況下，建議使用保鮮膜或保鮮袋。

- 在食材表面結露時。
- 蔥、韭菜、芹菜等氣味較強的蔬菜時。
- 長時間保存容易乾燥的帶葉蔬菜時。

- 存放食品時，請勿超出右圖所示的儲存上限。

否則，由於門無法完全關閉，而導致門封產生間隙，不僅會降低製冷性能，引起結露，還可能會造成部件的損壞。

食品超出儲存上限會導致門關不上，產生間隙。

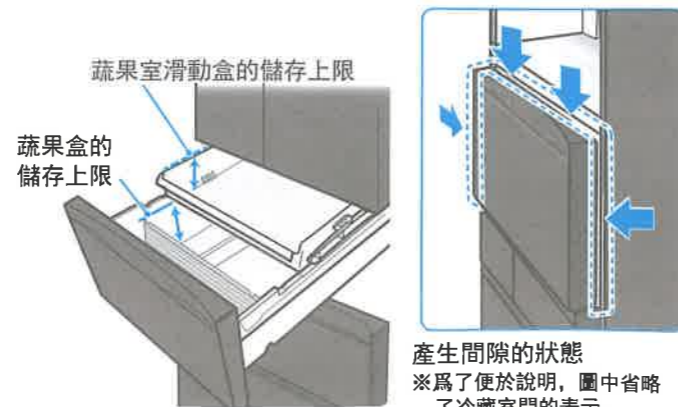

產生間隙的狀態
※爲了便於說明，圖中省略了冷藏室門的表示。

上段冷凍室、下段冷凍室



鋁製托盤

可用於進行快速冷凍使用。

請參照第20頁

平常使用時請維持出廠安裝的狀態。

蔬菜冷凍隔熱墊

可用於進行蔬菜冷凍和蔬菜乾燥。

使用。請參照第20頁

冷凍室滑動盒

儲存上限

在儲存容器的左右兩側都有。
(以凸起線表示)

下段冷凍盒

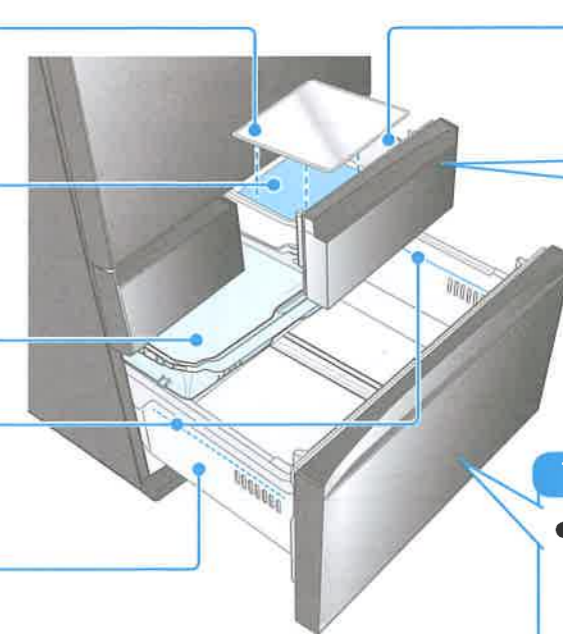

上段冷凍盒

上段冷凍室

可進行快速冷凍、蔬菜冷凍和蔬菜乾燥的間室。

下段冷凍室

- 冰淇淋等需要完全冷凍的食品，請放在下段冷凍室保存。

冰淇淋請放在下段冷凍室保存



提示

- 即使上段冷凍室門未完全關閉，也不會發出請關門提示音。請參照第14頁
- 在下列情況下，儲存在下段冷凍室的食物會根據儲存狀態不同，有可能會結霜：
 - 設定為快速冷凍或快速製冰時。
 - 頻繁開啟冰箱門時，或冰箱門長時間打開時。
 - 放入高溫食品時。

注意

- 請勿讓容器或儲存盒中存放的食物量超出右圖所示的儲存上限位置。否則冰箱門將會無法完全關閉，導致冷卻效果不良，結霜或破損。

食物超出儲存上限會導致門無法完全關閉，產生間隙。

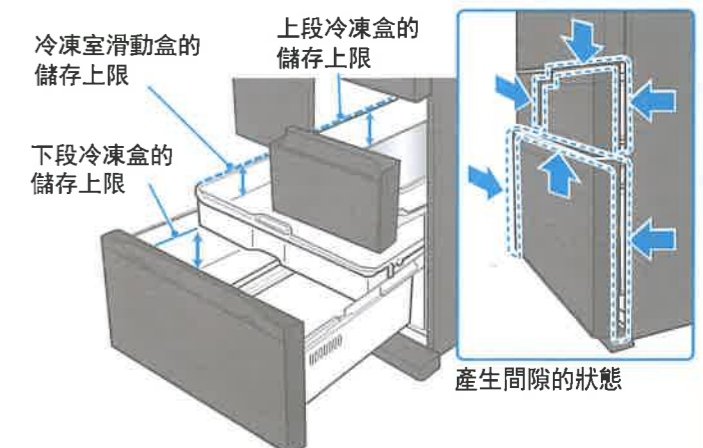

產生間隙的狀態

冷凍功能

冷凍食品時的注意事項

- 請選用新鮮的食品。
- 為防止食品乾燥，請使用保鮮膜或密封容器、密封袋子等存放食品。
(用於蔬菜乾燥的除外)
- 已經過一次解凍的食品，請全部用完，否則會變味或口感變差。
- 請勿用濕手觸摸冷凍的鋁製托盤，否則容易凍傷。

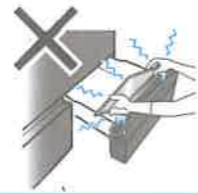

1 準備

快速冷凍 快速冷凍食品。

- 將密封好的食品放在鋁製托盤上。

鋁製托盤

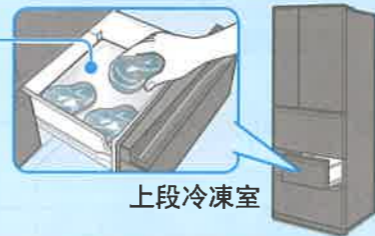

上段冷凍室

注意

- 請勿放入會燙手 (55°C以上) 的食品，否則可能造成燙傷或容器變形。

可以快速冷凍仍有餘溫的食品。請不要和其他冷凍食品放在一起，以免傳熱。



蔬菜直接冷凍

蔬菜冷凍 可用於需要長期保存的蔬菜或切剩的蔬菜。

使用上段冷凍室內的蔬菜冷凍隔熱墊。請參照第19頁 (在鋁製托盤的下面)

- 1 將新鮮蔬菜切成適合烹調的尺寸，去除水分，並密封好。
為防止蔬菜乾燥，請使用膜或密封容器、冷凍專用密封袋等。



- 2 將密封好的蔬菜放在蔬菜冷凍隔熱墊上。
(如有鋁製托盤在上面，請先取出)

蔬菜冷凍隔熱墊

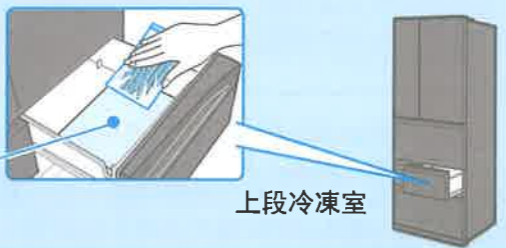

上段冷凍室

蔬菜乾燥

用乾燥冷氣去除蔬菜的水分
可用於準備用作燉、油炸等的蔬菜。

使用上段冷凍室內的蔬菜冷凍隔熱墊。請參照第19頁 (在鋁製托盤的下面)

- 1 將新鮮蔬菜切成適合烹調的尺寸，去除水分。
為防止新鮮蔬菜的疊放，請放在較淺的不密封容器或保鮮膜上。



- 2 將新鮮蔬菜放在蔬菜冷凍隔熱墊上。
(如有鋁製托盤在上面，請先取出)

蔬菜冷凍隔熱墊



上段冷凍室

適用的蔬菜

蔬菜冷凍	蔬菜乾燥
高麗菜	
蘿蔔	
胡蘿蔔	
洋蔥	
紅辣椒	
胡瓜	
南瓜	
番薯、山藥、芋頭 (用水去除澀味)	
菇類 (香菇等)	
花椰菜、青花菜	—
龍須菜	—
油菜	—
白菜	—
芹菜	—
四季豆	—
蠶豆	—
番茄	—
豆芽	—
馬鈴薯	—
玉米	—
蘑菇	—
秋葵	—

※根據蔬菜的新鮮度或種類不同，效果也不同，有時稍欠佳。

不適用的蔬菜

- 茄子、菠菜、牛蒡、豌豆角等口感較澀的蔬菜。
- 萵苣、黃瓜、紫蘇葉、蘿蔔苗等可生吃的蔬菜。

烹調時

- 將冷凍狀態的蔬菜快速加熱放入沸騰的湯汁中，或用強火快速翻炒。

從冷凍狀態快速加熱!



「蔬菜冷凍」...煮、炒
「蔬菜乾燥」...煮、炒、油炸
(不要乾炸)

經過「蔬菜冷凍」的蔬菜請不要用油炸。

因為有水分，油容易飛濺出來造成燙傷。



注意

- 請勿用微波爐加熱烹調。
因為加熱不均，加熱不夠的地方會變色。
- 已經過一次解凍的食品，請全部用完，否則會變味或口感變差。

提示

- 根據蔬菜的種類或冷凍前的新鮮度不同，冷凍後有可能發生變色、味道或氣味變重的現象，但這不影響食用。
- 「蔬菜直接冷凍」的保存期限為1個月左右。
(但根據冷凍前的新鮮度不同會有所不同。)

2 設定 (相同的操作)

設定方法

- 1 將手靠近冷藏室門的下部，使主選單鍵 亮燈。
- 2 觸摸主選單鍵 使觸控面板亮燈。
- 3 反覆觸摸按鍵 至所要設定的功能亮燈。

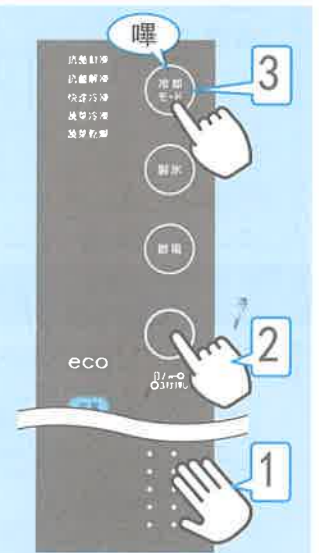

每次觸摸此按鍵時，會 (顯示面板內容僅供說明用) 如下圖切換顯示。



顯示燈亮表示對應的功能開始運行

自動結束 (顯示燈滅)

快速冷凍	約 180 分鐘後
蔬菜冷凍	約 180 分鐘後
蔬菜乾燥	約 8 小時後

經過蔬菜冷凍、蔬菜乾燥的食品，請放在下段冷凍室保存。



中途停止時

和設定方法的操作相同。

反覆觸摸按鍵 ，使其滅燈。

提示

- 抗菌鮮凍、抗菌解凍、蔬菜冷凍、蔬菜乾燥、快速冷凍，不能同時設定。

使用方法

製冰室(自動製冰機)

供水箱*1和製冰盤*2有實施抗菌處理

供水箱

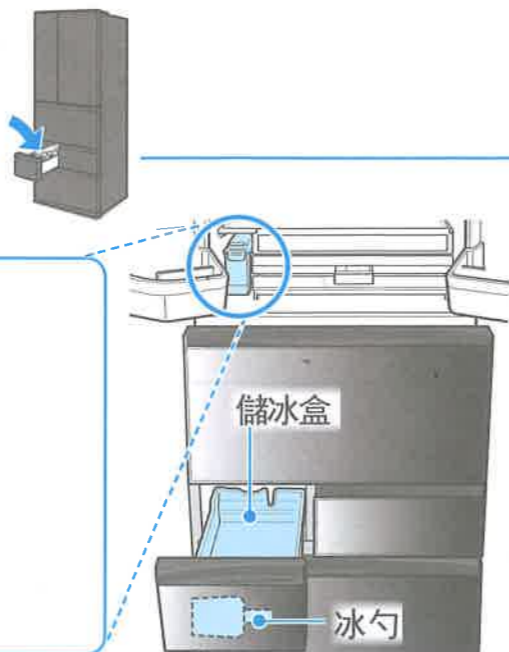
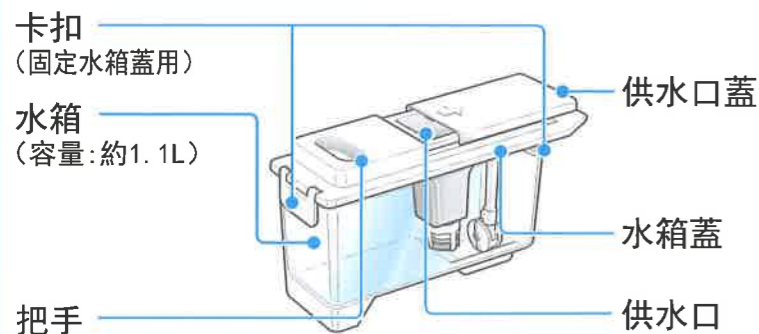

製冰前

1 打開供水口蓋，加水至「水位線」位置。

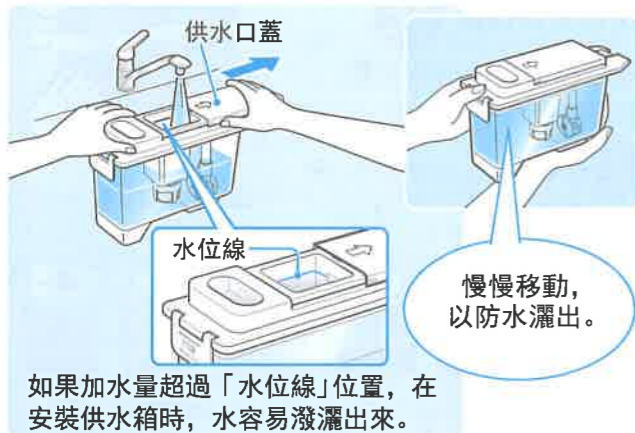

如果加水量超過「水位線」位置，在安裝供水箱時，水容易潑灑出來。

2 將供水箱推到裡面。不推到裡面，將無法製冰。

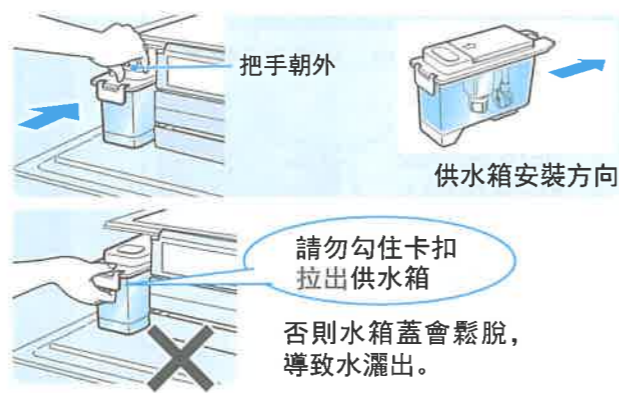

快速製冰

快速製冰

設定方法

- 將手靠近冷藏室門的下部，使主選單鍵亮燈。
- 觸摸主選單鍵，使觸控面板亮燈。
 製冰 反覆觸摸此按鍵，使 快速製冰 亮燈
 ▶ 快速製冰 快速製冰開始。
 約8小時後，自動結束。(快速製冰 滅燈)

中途停止時

和設定方法的操作相同。反覆觸摸按鍵 製冰 使快速製冰滅燈。

提示

- 當供水箱沒有水或儲冰盒的冰塊已滿時設定快速製冰，即使顯示燈亮也不會進行快速製冰。

不使用製冰功能時

製冰停止

設定方法

- 將手靠近冷藏室門的下部，使主選單鍵亮燈。
- 觸摸主選單鍵，使觸控面板亮燈。
 製冰 反覆觸摸此按鍵，使 製冰停止 亮燈。
 ▶ 製冰停止。

●當設定為製冰停止時，殘留在製冰盤中的冰或水完成製冰後，會落入儲冰盒中，並停止製冰。

解除方法

和設定方法的操作相同。反覆觸摸按鍵 製冰 使製冰停止滅燈。
 ▶開始製冰。

注意事項

製冰前/製冰用水

- 使用前，請務必先用水清洗供水箱，以防污垢堆積或黴菌滋生。
- 推薦用戶使用純淨水。

使用礦泉水製冰時，請使用硬度100mg/L以下的礦泉水。

硬度 100mg/L 以下



礦泉水、淨水器的水等去除了氯的水，比較容易滋生雜菌、水垢，並導致供水箱內壁黏膩，因此需要小心清潔。

- 請勿放入60°C以上的熱水，或果汁等清水以外的液體，否則將會造成故障。
- 請倒掉第一次製出的冰塊(約30個)，因製冰室可能有異味或污垢。



製冰時間及儲冰量

●製冰時間	一般製冰	約2小時/次	●儲冰量	將冰塊攤平持續製冰時	約160個
	快速製冰	約1小時/次		冰塊堆積在局部區域時，製冰室門沒有關閉時	約50~100個
	自動節電	約8小時/次			

(環境溫度為20°C，不關閉門的情況下)

- 在一般製冰模式下，1次可以製出約10個冰塊。根據冰箱的運行狀態不同，製冰時間有可能會延長。

以下情況時，製冰時間可能會延長。

- 剛開始使用時，製冰室尚未充分冷卻的情況下。(特別是設定在自動節電中 請參照第24頁 特別是夏季等環境溫度較高時，甚至可能需要1天以上)
- 冰箱門開關次數較多時，或是一次放入大量食物時。
- 冬天等室溫較低時，或是夏季等非常炎熱時。
- 冰箱周圍的空隙過窄時。 請參照第8頁

剛開始使用時，從接通電源到製出冰塊，一般需要約5~6小時



製冰室的正確使用

檢測桿碰到冰塊前會持續製冰。

供水箱內有水的情況下無法製冰，可能是發生以下情況

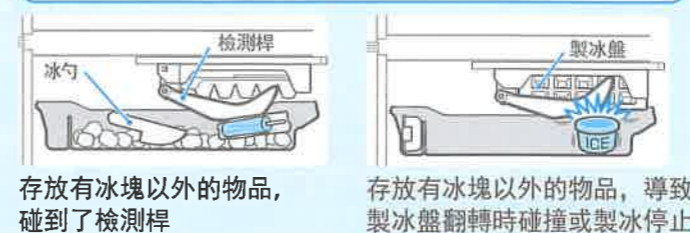

存放有冰塊以外的物品，碰到了檢測桿

存放有冰塊以外的物品，導致製冰盤翻轉時碰撞或製冰停止

製冰量少，可能是發生以下情況

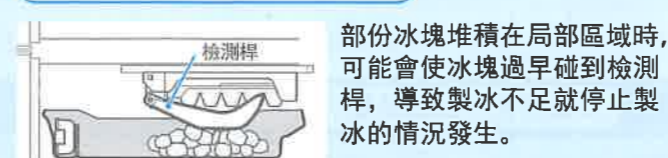

部份冰塊堆積在局部區域時，可能會使冰塊過早碰到檢測桿，導致製冰不足就停止製冰的情況發生。

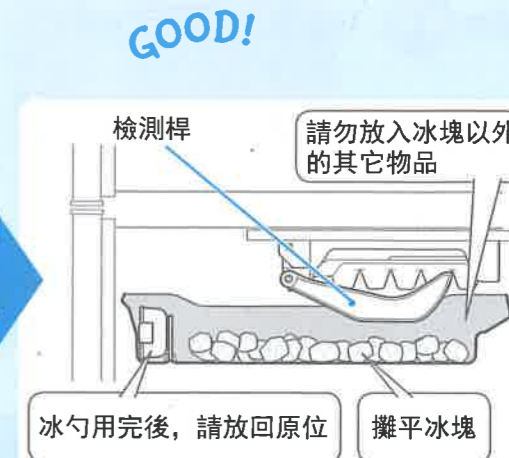

- 就算不使用製冰功能時，請勿將冰塊以外的食品放置在儲冰盒內。再次啟用製冰功能時，如食品等碰觸到檢測桿，就會造成故障或無法製冰。

*1 供水箱的抗菌作用

●試驗委託單位：財團法人 日本食品分析中心

●試驗方法：薄膜密著法 (JIS Z2801)

●抗菌方法：抗菌材料 ●抗菌對象：供水箱

●試驗結果：99%以上的抗菌效果

*2 製冰盤的抗菌作用

●試驗委託單位：財團法人 日本食品分析中心

●試驗方法：薄膜密著法 (JIS Z2801)

●抗菌方法：抗菌材料 ●抗菌對象：製冰盤

●試驗結果：99%以上的抗菌效果

自動節電 自動節電

設定為自動節電時，約可以節電10%^{*1}。
冷藏室、製冰室和下段冷凍室三個門24小時以上都沒有開關時，會自動切換成節電20%^{*2}的模式。

平時想節電或長時間外出時，建議使用自動節電功能。

- 以對食品沒有影響的溫度運行。（冷藏室和冷凍室的溫度約高1~2°C）
（溫度值，是在環境溫度為32°C，溫度調節檔位為「中」，未放入食品，關上冰箱門，溫度穩定時測得的值。）
- 設定為自動節電時，不能對溫度進行調節。如需調節溫度，請解除設定。
- 處於自動節電約20%的模式時，只要打開冷藏室、製冰室或下段冷凍室的任一個門，就會自動切換成節電10%的模式。
- 切換成自動節電約20%的模式時，**自動節電**顯示燈會從燈亮變為閃爍。
- 以下情況時，節電效果可能會有所變化。
 - 設定為快速冷凍等冷凍功能時
 - 周圍溫度、門開關頻度、溫度調節檔位、食品存放量不同時
- 設定為自動節電時，製冰時間可能會延長，製冰次數也會變少。

^{*1,2} 一般運行和自動節電模式的比較。在本公司環境實驗室的實驗條件下測量的值。條件：環境溫度為32°C時，設定為冷藏室「中」、冷凍室「中」，無門的開關動作，製冰有運行。根據使用環境不同，測量值也會不同。自動節電效果的測量條件和JIS C 9801-3:2015的測量基準不一樣。

設定和解除的方法

設定方法

1 將手靠近冷藏室門的下部，使主選單鍵  亮燈。

2 觸摸主選單鍵 ，使觸控面板亮燈。

3 觸摸 ，直至使 **自動節電** 亮燈。

➔ 所需功能亮燈，完成設定。

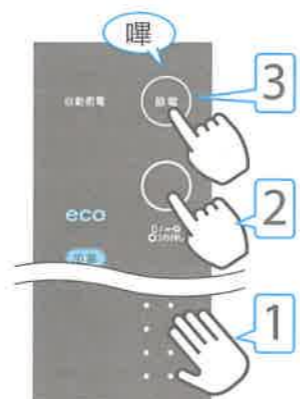

（顯示面板內容僅供說明用）

解除方法

同設定方法。觸摸 ，直至使 **自動節電** 滅燈。

節電妙招

靈活使用自動節電功能

● 不要過於擁擠

食物存放過於擁擠，會使冷空氣循環不良。



● 儘量減少開關門次數

過於頻繁開關門，會使冷空氣洩漏，冰箱內溫度升高。



● 冷卻後再存放

熱飯熱菜待冷卻後再存放，以防冰箱內溫度升高。



● 自動製冰機的保養 請參照第30頁

續...

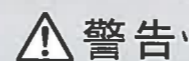

警告



拔出插頭

清潔時，請拔出電源插頭



禁止拆卸

請勿自行拆卸、改裝、修理

- 平時如有污跡，用乾布擦淨即可。

有污跡，請立刻擦除

也包括看不到的地方，1年1~2次清潔。

清潔步驟

1 拔出電源插頭

2 請用柔軟的布沾溫水擦拭



- 使用廚房用中性洗滌劑時，請務必稀釋後使用。
- 使用洗滌劑後，請務必沾水擦掉洗滌劑，再用乾布擦拭。

注意

- 塑料部品、玻璃棚架、玻璃門等粘上食用油、柑橘類的果汁時，請立刻擦拭。（導致裂開、變色的原因）
- 請勿對玻璃表面、邊緣部施加衝擊力，以及使用尖銳物品。（導致裂開、缺口的原因）
- 請勿使用以下物品：



廚房用鹼性洗滌劑或標有弱鹼性的洗滌劑
（否則會使冰箱內壁和塑料部件裂開）



研磨粉、洗衣粉、酒精（乙醇、甲醇等）、汽油、稀釋劑、酸、鹼、蠟、石油、熱水、刷子等
（否則會使冰箱內壁和塑料部件裂開，或損壞塗漆面）

清潔後的檢查

請進行下列檢查，以防發生觸電或火災等。

損傷、發熱、插頭鬆脫

灰塵要用乾布擦淨

- 如果有疑問，請立刻致電客服專線。

請參照第44頁

門表面 濕布或乾布擦拭

如果有污跡擦不掉時，請用少量稀釋的中性洗滌劑進行擦拭。再用抹布沾清水擦乾淨洗滌劑，最後用乾布擦拭。

觸控面板

清潔前，請先設定為觸控門解除和按鍵鎖定。

請參照第13、14頁

未進行上述設定的話，清潔時可能會碰到按鍵使門自動打開，或改變了溫度檔位等。

門封和吸附面 濕布擦拭

弄髒後容易損壞，會引起冷氣洩漏。

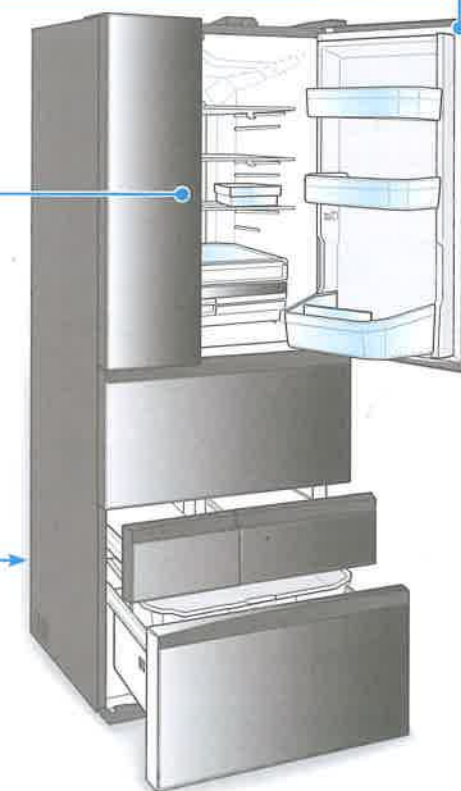
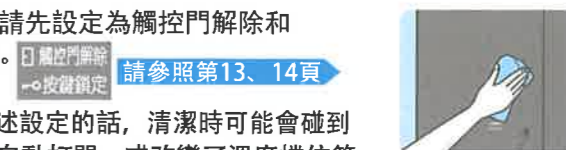

冰箱背面和地板

- 轉動調整腳，直至其離開地板，將冰箱拉出。
- 擦拭背面、牆壁和地板上的污垢。

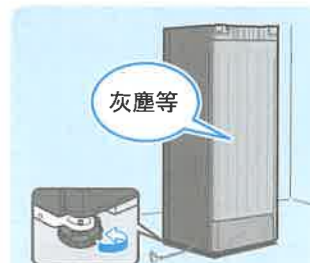

棚架 水洗



玻璃棚架較重，必須用雙手取放！

活動棚架 拆卸方式

1 抬高內側，脫離卡扣後向外拉出。

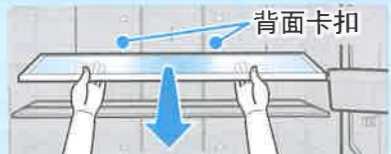

2 將棚架稍稍旋轉，取出。

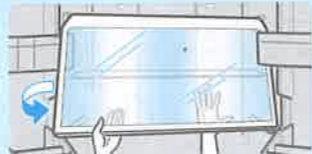

• 安裝方式和拆卸方式相反。安裝好後，請確認是否固定好背面卡扣。

二段活動棚架

拆卸方式

前段棚架稍微向上抬起拉出，後段棚架則抬高內側，脫離卡扣後向外拉出。

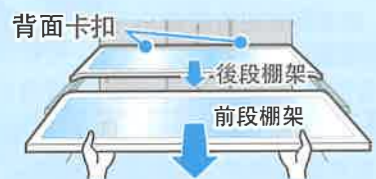

安裝方式

後段棚架固定在背面卡扣上，前段棚架的凸起要扣入後段棚架的槽中。



門上置物架 雙瓶置物架 水洗

拆卸方式

由於安裝得較牢固，因此需要從下方交替地向上頂置物架的左右兩端，方可取出。



安裝方式

將置物架水平放入，再按下去即可。

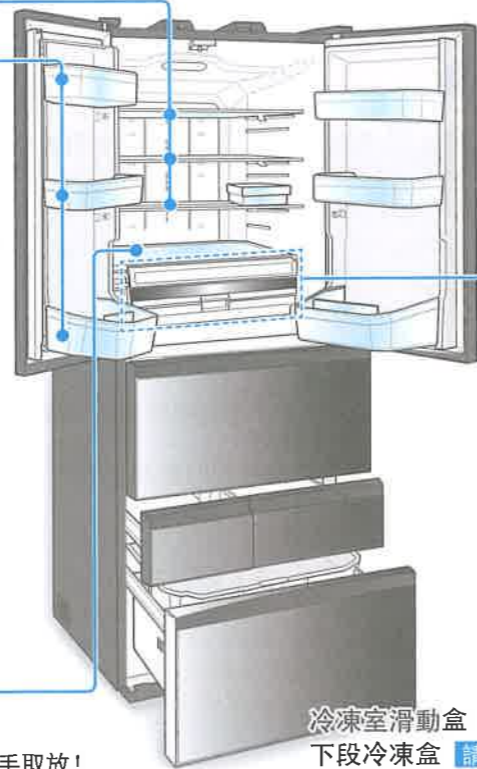
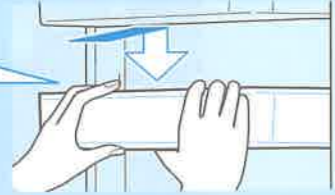

冷凍室滑動盒 下段冷凍盒 請參照第28頁

抗菌鮮凍盒頂板



玻璃棚架較重，必須用雙手取放！

拆卸方法

1 抗菌鮮凍盒頂板凸起從卡扣脫出，使水箱隔板從抗菌鮮凍盒頂板的溝槽中脫出。

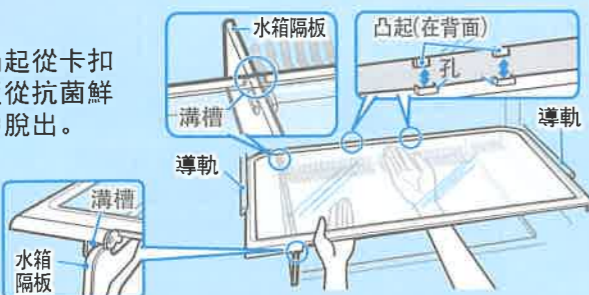

2 將抗菌鮮凍盒頂板稍稍旋轉取出。

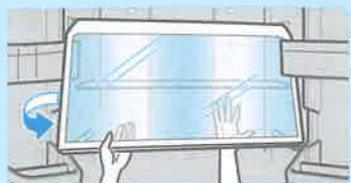

安裝方式和拆卸方式相反。沿著導軌把凸起部位扣上卡扣。

抗菌鮮凍盒 水洗

抗菌鮮凍盒蓋



玻璃棚架較重，必須用雙手取放！

拆卸方式

按住抗菌鮮凍盒蓋右側凸起部，使凸起部從抗菌鮮凍盒頂板中脫出。

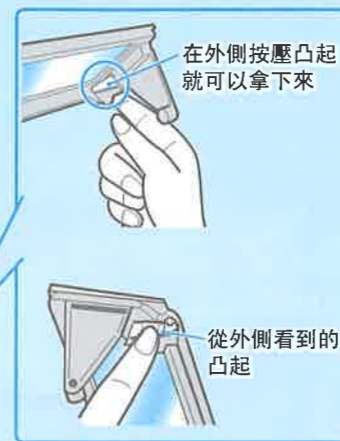

• 安裝方式和拆卸方式相反。

如下圖所示，抗菌鮮凍盒蓋搭接到上層抗菌鮮凍盒的話，拉出上層抗菌鮮凍盒就可以回到原位。

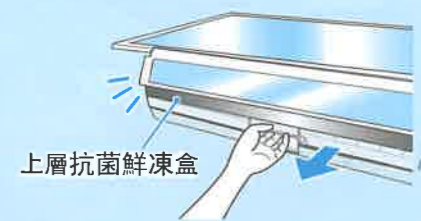

抗菌鮮凍盒

上層抗菌鮮凍盒 拆卸方式

沿斜上方取出

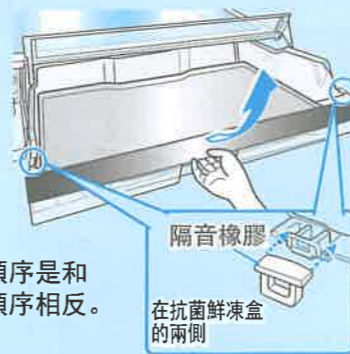

• 安裝順序是和拆卸順序相反。

下層抗菌鮮凍盒

拆卸方式

沿斜上方取出下層抗菌鮮凍盒。

下層抗菌鮮凍盒



安裝方式

如下圖所示，將下層抗菌鮮凍盒左右兩端的凸起部位穿過抗菌鮮凍盒導軌和左邊的水箱隔板，將其推入裝好。

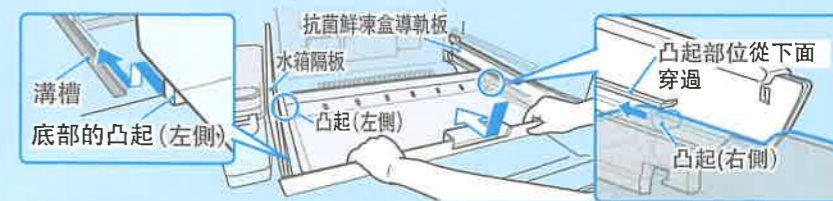

抗菌鮮凍盒導軌板

拆卸方式

如下圖所示，掰開卡扣，使凸起部位從孔中脫出，再拆下抗菌鮮凍盒導軌板。

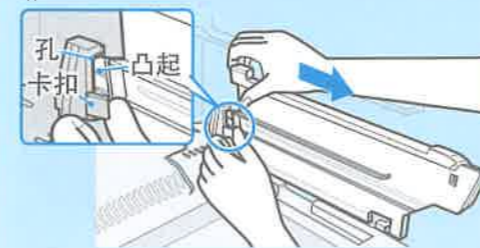

安裝方式

將下圖所示的3處凸起部位插入各自對應的孔中，直到發出“咔嚓”的聲音。

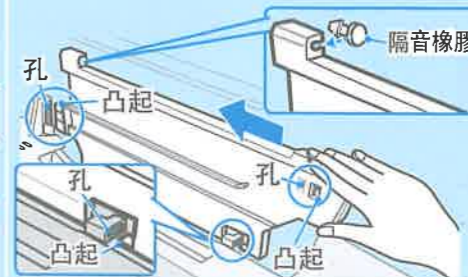

水箱隔板

將下圖所示的2處凸起部位插入各自對應的孔中。

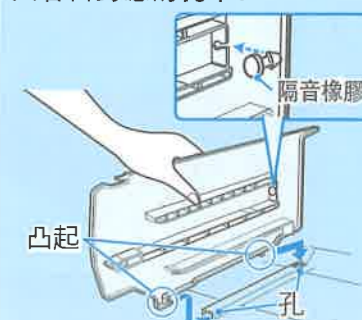

其他部件...活動盒 水洗

冷凍室滑動盒
下段冷凍盒

水洗

拆卸方式

1 將門拉開到最大，取出冷凍室滑動盒。

沿斜上方取出
冷凍室滑動盒



2 將門向上抬起的同時繼續拉出，直到門碰到地為止，沿斜上方取出下段冷凍盒。

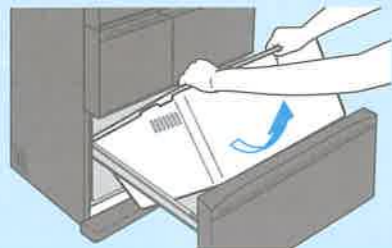

安裝方式

1 將門向上抬起的同時向外拉出，直到拉出的門碰到地為止，將下段冷凍盒的凸起部位插入導軌的孔中。



2 再放入冷凍室滑動盒。

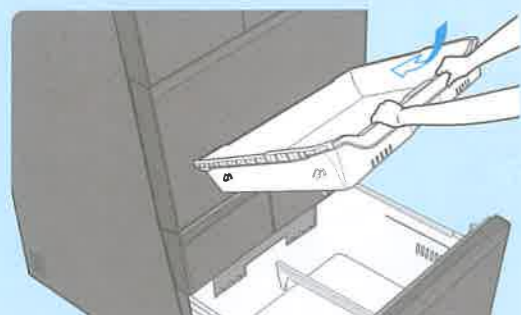

儲冰盒、上段冷凍盒、蔬菜冷凍隔熱墊

水洗

拆卸方式

向外拉出，沿斜上方取出。

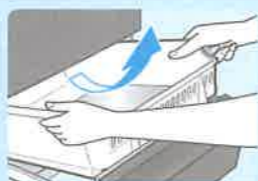

• 安裝方式和拆卸方式順序相反。

蔬菜冷凍隔熱墊弄髒的話，請用水洗或者用濕布擦拭。



注意

• 要擦乾水分，使其乾燥後，再放回原位。

蔬果室滑動盒、蔬果盒、透濕盒

水洗

蔬果室滑動盒

拆卸方式

將門拉到最大限度，取出蔬果室滑動盒。

• 安裝方式和拆卸方式相反。

斜著向上
拉出

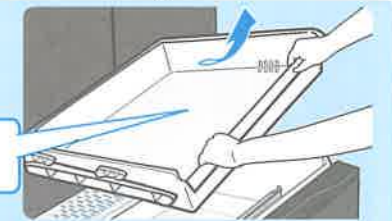

蔬果盒

拆卸方式

先將蔬果室滑動盒、透濕盒、蔬果室隔板取出，把門拉到最大限度，蔬果盒斜著向上取出。

斜著向上
拉出



• 安裝方式和拆卸方式順序相反。

凸起插入到
導軌中

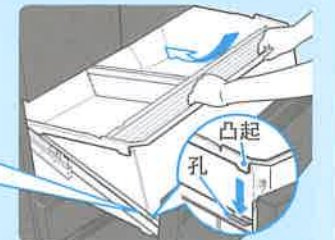

透濕盒

拆卸方式

1 將門最大限度的拉出，取出蔬果室滑動盒。

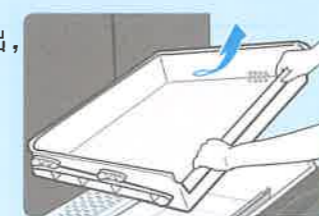

2 拿著透濕盒兩側的卡扣，向上拉出。

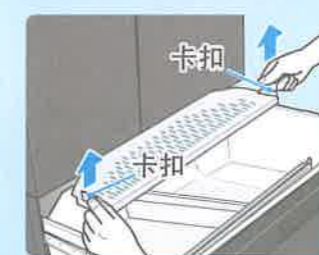

安裝方式

1 透濕盒裡面的3個卡扣插入蔬果盒的孔內。

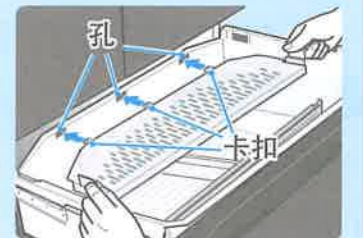

2 透濕盒的兩側卡扣卡入蔬果盒的左右孔中。



透濕盒、透濕片

安裝方式

1 按一下透濕盒的卡扣，就可以拆卸。



2 掰開左右的卡扣，取出透濕片。



安裝方式

如圖所示，透濕片的藍色那面向上，透濕片的切口部要對著透濕盒的凸起進行安裝。安裝時透濕片不要從透濕盒中露出。

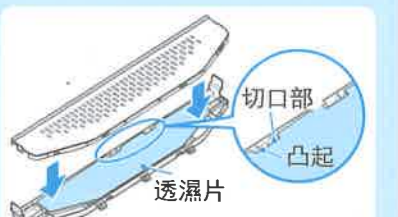

透濕盒 ...水洗、或者用水擦拭

對無法去除的髒污，可將廚房用中性洗滌劑用水稀釋後清洗。

透濕片 ...水洗

清洗完之後，請用布輕輕擦拭。透濕片沾水變濕的話，表面會粘附髒污，但不影響使用功能。對無法去除的髒污，可將廚房用中性洗滌劑用水稀釋後清洗。

注意

- 安裝透濕盒前，請先將透濕盒上的水擦乾。
- 可用海綿清洗透濕片的表面，請勿擰或折彎透濕片，否則很容易使透濕片的表面皺褶、起毛、剝落、破損等。
- 請勿用熱水接觸透濕片，也不可使用烘乾機或吹風筒，否則會導致透濕片縮小。



自動製冰機的保養

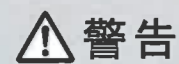

警告



禁止拆卸

請勿自行拆卸、改裝、修理



禁止接觸

請勿用手觸摸自動製冰機的製冰部分（製冰室上側）

請務必使用柔軟的濕布或海綿清潔，需清洗的部件必須用清水清洗。（防止滋生霉菌、水鏽等）



請勿使用以下物品

- 洗滌劑、漂白劑、研磨粉、刷子、稀釋劑、汽油等（否則，可能導致異味或故障）



- 熱水（各部件的耐熱溫度為60°C）



供水管路

接水盒

1~2次/年

拆卸方式

取出供水箱，抓住接水盒的把手拿出。



- 用柔軟的濕布擦拭接水盒的安裝槽處（冰箱上）。



安裝方式

將供水軟管牢固地插到供水箱的槽中。



注意

- 請勿用水或其它清洗劑噴灑沖洗槽處，否則會導致製冰機故障。
- 請勿將供水軟管從接水盒上拆下，否則容易造成漏水。

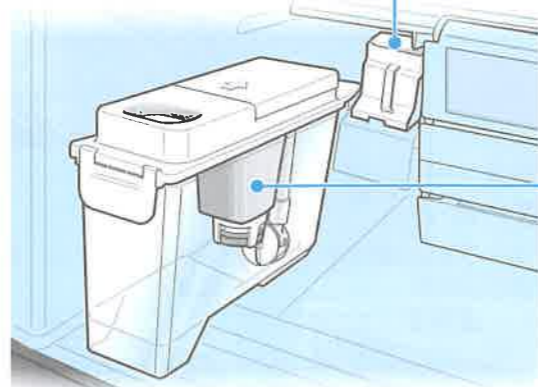

供水箱

水箱、水箱蓋、密封條（蓋子上）

1次/周

拆卸方式

1 將卡扣向上掰開，拆下水箱蓋。

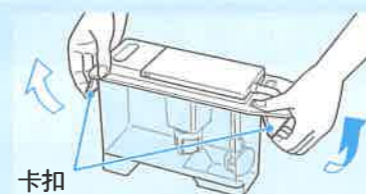

2 從水箱蓋裡側的缺口部，拆出密封條（蓋子上）。



- 安裝方式和拆卸方式相反。 缺口部

供水管、供水泵

1次/月

拆卸方式

1 按箭頭方向旋轉拆下供水管。



2 將供水泵從供水管上拆下。



3 將泵盒蓋按箭頭方向旋轉拆下。



葉輪
請確認是否有異物粘附。

- 安裝方式和拆卸方式相反。

淨水過濾器

1次/周

拆卸方式

兩側朝箭頭方向推，拆下過濾器盒



清洗方法

- 由於淨水過濾器容易損壞，請勿使用棒子戳。
- 用久了請更換。【一般是3~4年】請諮詢原購買店。
- 安裝方式和拆卸方式相反。

請確認全部部件安裝到位，否則無法供水。

水箱蓋的安裝方法

將水箱蓋的卡扣固定好，固定時會發出“喀”的聲音。

確保卡扣安裝到位。

如安裝不到位，將導致無法供水、製冰，或者導致供水泵發出噪音。



卡扣
供水泵
與後面平行
請確認供水泵是否與水箱後面呈平行狀態。

發生下列情況時

室內燈不亮時

- 更換室內燈，必須具備專業技術。
室內燈損壞時請聯繫授權的服務代理商要求更換室內燈，非專業服務人員不得更換室內燈。

玻璃部件碎裂時（玻璃棚架、玻璃門、抗菌鮮凍盒蓋）

- 請勿碰觸碎裂的玻璃，並請致電客服專線。

停電時





- 減少門的開關次數，避免儲存新的食品。
（否則冰箱內部溫度會升高）

拔出電源插頭時、保險絲或斷路器斷開時

- 如果立刻再插入插頭或打開斷路器，會使壓縮機負荷過重，引起故障。
請等待5分鐘後再插入插頭或打開斷路器。
根據冰箱內的溫度和壓縮機的啟動狀態不同，有時壓縮機保護計時器會啟動，使插入電源插頭6分鐘左右不運轉。

調節觸控面板的亮度時

- 可通過設定來調節觸控面板的亮度。

- 1 將手靠近冷藏室門的下部，使主選單鍵  亮燈，
觸摸主選單鍵 ，使觸控面板亮燈。
同時按住  和  3秒，直至發出「嗶嗶嗶」的提示音。
▶溫度調節模式顯示目前的亮度。



- 2 反覆觸摸按鍵  來選擇亮度模式。
▶可設定3個模式，其中「模式3」最亮。

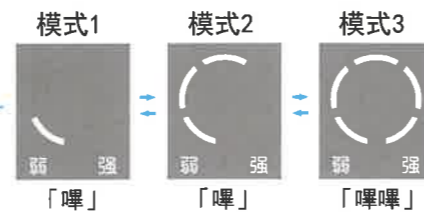







- 3 超過10秒未操作時，發出「嗶嗶嗶」的提示音，完成設定。
▶溫度調節顯示減燈。

長期不使用冰箱時

- 1 請倒掉自動製冰機內的冰和水
（「詳見「移動、搬運之前」的步驟 2 [請參照第40頁](#)）
- 2 拔出電源插頭，將冰箱內部清理乾淨，打開冰箱門2~3天，使其乾燥。

更精確地調節溫度時（溫度微調）

- 冷藏室、下段冷凍室

- 1 在所有門都處於關閉狀態下，將手靠近冷藏室門的下部，使主選單鍵  亮燈。
觸摸主選單鍵 ，使觸控面板亮燈，按住  的同時按3次 。
▶發出「嗶嗶嗶」的提示音， 或  的顯示燈從亮燈變為閃爍，進入溫度微調模式。

- 2 反覆觸摸  或者  按鍵，選擇溫度調節模式。

- 3 超過10秒未操作，發出「嗶嗶嗶」的提示音，溫度微調完成。

解除溫度微調的設定後，可進行一般的溫度調節。

提示 ●每按一次按鍵，溫度變化0.3~1.5°C。

棚架及容器的負重



所在位置	棚架及容器	GR-ZP600TFW	GR-ZP550TFW	GR-ZP510FW
冷藏室 請參照第15頁	活動棚架	13.5kg	12.5kg	11.5kg
	二段活動棚架	12.5kg	11.5kg	10.5kg
	抗菌鮮凍盒頂板	12.5kg	11.5kg	10.5kg
蔬果室 請參照第18頁	蔬果室滑動盒	9.0kg	8.0kg	7.5kg
	蔬果盒	26.0kg	24.5kg	22.5kg
上段冷凍室 請參照第19頁	上段冷凍盒	10.5kg	9.0kg	8.0kg
下段冷凍室 請參照第19頁	冷凍室滑動盒	13.5kg	12.0kg	11.0kg
	下段冷凍盒	31.0kg	27.5kg	25.5kg

疑似故障時的處理方法

續...





關於製冷

完全不製冷・冷卻能力差 …請按照順序確認以下事項。

確認事項・原因/對策	
電源	是否有電？ ▶請確認電源插頭是否鬆脫，總開關或保險絲是否斷開。
接通電源以後，經過了多久時間？	▶冰箱內部製冷約需3～4小時，夏季等炎熱時製冷可能需1天以上。
觸控面板	是否處於展示模式？ ▶請解除展示模式。請參照第11頁
	溫度調節檔位是不是設定為「弱」？ ▶請將溫度調節檔位設定為「中」或「強」。
	是否設定了「自動節電」模式？ ▶請解除設定。請參照第24頁
門	冷藏室門的情況 棚架上的食品是否超出棚架而頂到冰箱門，使之產生間隙？ ▶請勿讓食品超出棚架。 
	門的密封條周圍是否有間隙？ 蔬果室門或下段冷凍室門的情況 是否有食品袋子卡住了門，導致門產生了間隙？ 另外，儲存容器中的食品有無頂到滑動盒？ ▶否則，會導致門關閉不良，漏冷而使製冷效果變差。請參照第18、19頁 
	是否頻繁開啟冰箱門？ 頻繁開啟冰箱門會導致外界空氣（暖氣）進入冰箱，使冰箱內溫度暫時上升。大約一晚上的時間溫度會恢復正常，請留意觀察。
現象	確認事項・原因/對策
冷藏室的食品結凍	是否將水分過多的食品放入冷藏室的最裡面或抗菌鮮凍盒內？ ▶由於冷藏室深處離冷風吹出口近，且抗菌鮮凍盒內溫度較低，製冷過快。請勿將水分過多的食品放在冷風吹出口前面。請參照第15、17頁
抗菌鮮凍室中的食品不會微結凍（軟冷凍）	▶抗菌鮮凍盒內的溫度為的0～3°C，因此通常不會結凍。（但是，放在冷風吹出口附近的食品可能會出現結凍的現象。）
設定為抗菌鮮凍時，食品也不會微結凍	▶抗菌鮮凍不會造成微結凍的現象。（但是，放在冷風吹出口附近的食品可能會出現結凍的現象。）
設定為抗菌鮮凍時，食品結凍	是否將食品存放在了上層抗菌鮮凍盒的內側？ ▶裡側位置離冷風吹出口較近，因此容易結凍。請勿將食品放在冷風吹出口的前面。請參照第16頁
即使設定為抗菌解凍，也不能解凍食物	是否存放了水分過多的食品？ ▶請勿將水分過多的食品放在冷風吹出口的前面。請參照第17頁
冰淇淋鬆軟	是否放在上段冷凍室？ ▶請放在下段冷凍室。請參照第19頁

關於製冰

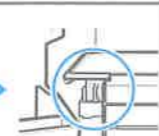
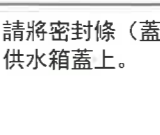
無法製冰・製冰少 …請按照順序確認以下事項。

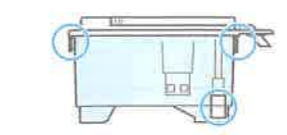
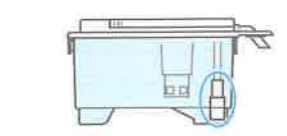
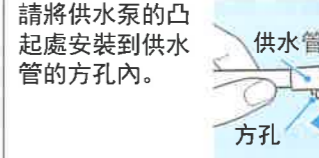
確認事項・原因/對策	
電源接通時間	▶冰箱剛開始運行等未充分製冷的情况下，需要約5～6小時才能製出冰塊。夏季等炎熱時可能需1天以上，請根據實際情況留意觀察。請參照第23頁
觸控面板	「製冰停止」的顯示有無亮燈？  將手靠近冷藏室門的下部，使主選單鍵亮燈。 觸摸主選單鍵，使觸控面板亮燈。 製冰 反覆觸摸此按鍵，使製冰停止 滅燈。
	「自動節電」的顯示有無亮燈？  將手靠近冷藏室門的下部，使主選單鍵亮燈。 觸摸主選單鍵，使觸控面板亮燈。 節電 反覆觸摸此按鍵，使自動節電 滅燈。
儲冰盒	是否將冰塊以外的物品放入儲冰盒內？  請勿將冰塊以外的物品放入儲冰盒內。物品可能會碰到檢測桿導致製冰停止，或使製冰盤翻轉時受到撞擊而破損，造成無法製冰。使用完冰勺後，請將其放回原位。
供水箱・接水盒	供水箱內是否有充足的水？ ▶請將水加入供水箱到水位線位置。請參照第22頁
	是否忘記安裝接水盒？ ▶請安裝好接水盒。 
	密封條（蓋子上）是否確實安裝好？ ▶請將密封條（蓋子上）安裝到供水箱蓋上。 
	供水箱的卡扣和供水泵是否確實安裝好？  請將卡扣固定好。 
	供水管和葉輪是否確實安裝好？ 供水管和供水泵 請將供水泵的凸起處安裝到供水管的方孔內。  葉輪 
現象	確認事項・原因/對策
冰塊互相黏結，或呈圓球狀，或變小	是否長時間儲冰？ 可能因昇華作用而使冰塊變成圓球狀，變圓、變小。
冰塊呈白色，或有沉澱物	是否設定為快速製冰或快速冷凍模式？ 因加快結冰速度，造成水分中的空氣被封在冰塊中形成氣泡，使冰塊看起來發白。 是否使用了礦物質含量較高的水（礦泉水等）？ 因礦物質結凍，出現白色沉澱物，使冰塊看起來發白，但是無害。

常見問題

關於觸控面板

現象	確認事項・原因/對策
觸控式門開關和主選單鍵顯示燈不亮	是否為常熄燈模式？ ▶ 剛開始使用時，已默認設定為常熄燈模式。 將手靠近冷藏室門的下部，可使燈亮。請參照第12頁
觸控面板的操作部分沒有反應	是否打開了冷藏室的門？ ▶ 無法在冷藏室門打開的情況下進行操作，請關閉後再操作。請參照第10頁 是否未觸摸到已亮燈的主選單鍵？ ▶ 首先將手靠近冷藏室門的下部，觸控式門開關和主選單鍵亮燈後，再觸摸已亮燈的主選單鍵，使觸控面板亮燈。請參照第10頁 觸控面板是否沾了水或污漬？ ▶ 用柔軟的布擦拭觸控面板，將水或污漬擦掉。 是否戴了手套或手上貼有創可貼來操作？ ▶ 請直接用手指觸摸操作。 是否是用濕手操作？ ▶ 請用乾布將手擦乾，再觸摸操作。
觸摸觸控式門開關沒有反應	是否打開了冷藏室的門？ ▶ 在冷藏室門打開的情況下進行操作會無法反應，請關閉後再操作。 觸控式門開關上是否沾了水或污漬？ ▶ 用柔軟的布擦拭觸控式門開關，將水或污漬擦掉。 是否戴了手套或手上貼有創可貼來操作？ ▶ 請直接用手指觸摸操作。 是否是用濕手操作？ ▶ 請用乾布將手擦乾，再觸摸操作。 為了防止受傷，在剛關上門的情況下，即使觸摸觸控式門開關，也是沒有反應的。 是否設定為觸控門解除？ ▶ 請解除設定。請參照第13頁 操作時，是否觸摸了觸控式門開關的周邊部位？ ▶ 當觸摸到檢知誤動作的警戒電極時，門有時會打不開。 請在觸控式門開關的觸摸反應範圍內進行觸摸操作。請參照第12頁
觸控式門開關不亮燈	是否設定為觸控門解除？ ▶ 請解除此設定。請參照第13頁 是否操作時手距離觸控式門開關過遠？ ▶ 請在操作時將手靠近觸控式門開關。請參照第12頁
觸控式門開關隨意亮燈	▶ 經過觸控式門開關前時或被水濺到時，有可能會使其亮燈。 亮燈10秒後自動熄滅。
無法調節溫度	是否設定了「自動節電」？ ▶ 請解除設定。請參照第24頁
顯示燈閃爍	冷藏室、製冰室、下段冷凍室的門是否關好？ ▶ 冷藏室、製冰室、下段冷凍室門中其中一個門打開1分鐘以上，「請關門」顯示燈開始閃爍，並發出提示音。請參照第14頁 「自動節電」顯示燈是否閃爍？ ▶ 冷藏室、製冰室、下段冷凍室三個門在24小時以上未開關過的狀況下，會自動切換為約20%的節電模式，「自動節電」顯示燈會閃爍。請參照第24頁 「快速冷凍」和「快速製冰」的顯示燈持續閃爍？ ▶ 冰箱出現了異常，請聯絡原購買店。
顯示燈相繼變化	冰箱進入展示模式。 ▶ 請解除展示模式。請參照第11頁
顯示燈暗	是否設定為「檔位1」？ ▶ 請調高設定。請參照第33頁

關於門

現象	確認事項・原因/對策
冷藏室的門有高低差	▶ 請旋轉調整腳，以調整門的平等度。請參照第9頁
門不能關閉	旋轉隔板是否未旋轉復位？ ▶ 請將旋轉隔板復位。請參照第16頁 是否有食品袋等被門夾住，或者食品放置超出棚架，導致間隙產生？ ▶ 請取出被夾住的食物。請勿讓食品超出棚架。 抗菌鮮凍盒蓋是否搭接到上層抗菌鮮凍盒上，碰到了門上置物架？ ▶ 拉出上層抗菌鮮凍盒，恢復應有的狀態。 下段冷凍室或蔬果盒中的食品是否碰到了上面的滑動盒？ ▶ 請清理掉落的食物，勿讓食品碰到滑動盒。請參照第18、19頁 冰箱是否向前傾斜？ ▶ 請旋轉調整腳，以使冰箱水平放置。請參照第9頁 如不能調整，請與原購買店聯繫或致電客服專線。 拆下蔬果室的隔板以後，蔬果室滑動盒是否跑到上面去了？ ▶ 請重新裝上隔板。請參照第28頁
打開下段冷凍室門時，很吃力	是否長時間放置未開門？ 金屬導軌上的水滴被凍結後，會導致門開關不暢。開關數次後即可恢復正常。
門隨意晃動	僅單側門晃動的話，沒有問題。但是兩側門都向同一方向晃動的話，則是冰箱傾斜較大導致的，請調整水平放置。 將冷藏室的兩側門呈90度打開，然後放開手 向右傾斜的情況 向左傾斜的情況 ▶ 請旋轉調整腳，調整門的平行度。請參照第9頁 或在腳輪下墊上一塊板。
開關門時，冰箱不穩。	▶ 請向地面側調整左右兩側的調整腳，直至冰箱穩定不晃動。請參照第8頁 即使調整調整腳也無法使冰箱穩定不晃動的情況下，請墊上一塊板。

以下情況為正常現象

現象	原因
剛關門直接再打開時很吃力	進入冰箱的空氣被迅速冷卻，箱內壓力暫時比箱外低，導致開門吃力。
打開冷藏室門時，左門比右門吃力	左門有旋轉隔板。請參照第16頁
關門時其它門會有瞬間開啟現象	因關門產生的風壓將其它門頂開。

常見問題

疑似故障時的處理方法 …續

關於聲音

發生異音 …以下為正常現象。

冰箱內部
「嗶」「噉」
是零件因溫度變化相互摩擦的聲音。打開冷藏室門約5秒後，開始容易發此聲音。

供水箱附近
「呼嚕嚕」是供水泵的聲音。約2小時響1次，1次響約3秒左右。(快速製冰時約1小時1次)

製冰機附近
「噹」是製冰盤翻轉的聲音。
「咚咚」是冰塊掉落的聲音。約2小時響1次，1次響約3秒左右。(快速製冰時約1小時1次)
通過設定為「製冰停止」的模式，可停止這一類聲音。請參照第22頁

背面附近
「流水聲」「嗤」
是冷媒流動的聲音。在除霜過程中容易響。夏天…1天約1次 冬天…2天約1次

冷藏室內
「嗡嗡」關上門時風扇轉動的聲音。

蔬果室·上段冷凍室
「撲撲」是冷卻風扇旋轉的聲音。打開蔬果室門或上段冷凍室門時，冰箱內的風扇也不會停止旋轉，因此容易聽到風扇旋轉的聲音。

開關門時
「啪」「呼」
是金屬導軌發出的聲音。

冰箱下部
「撲撲撲」是冷媒調節閥運轉的聲音。夏天…1天約4次 冬天…1天約1次
「撲嘶」是壓縮機運轉的聲音。
本冰箱所使用的是變頻控制的壓縮機。
·變頻控制…
可以根據周圍溫度或冰箱內的製冷狀況來控制旋轉速度，所以運轉幾乎是不會停止的。
夏天或是剛開始運行時，如進行快速冷凍、快速製冰，旋轉速度就會提高，壓縮機運轉的聲音就會變大。
另外，相比運轉/停止反覆進行的壓縮機而言，變頻壓縮機更省電。

請注意以下狀況

「嘎達嘎達·咚咚」

- 地板是否牢固?
- 是否碰到周圍牆壁?
- 冰箱是否放置平穩?
- 供水箱的供水泵、供水管是否安裝正確? 請參照第31頁

「報警音」

- 門是否未關好?
如所有門關閉後仍不停止，請致電客服專線。
(發生報警音時，可拔出電源插頭，請等待5分鐘後再重新插入，3分鐘後則停止。)

關於結露、結霜、漏水

現象	確認事項·原因/對策
冷凍室結霜	是否因食品放入過多，導致門封產生間隙? 食品放過多時，門不能完全關閉，引起門封間隙，導致結霜。即使是很小的間隙，也會導致結霜。 ▶請勿讓食品超出儲存上限。請確認門封周邊有無間隙。 請參照第19頁
冰箱的外側或旋轉隔板結露	是否濕度過高? 門是否未完全關好? ▶結露時，請用乾布擦乾。
蔬果室或冷藏室的內側結露	門是否頻繁開啟或長時間敞開? 門是否未完全關好? ▶由於高度保濕，所以瓶罐類食品上有時會有結露產生。結露時，請用乾布擦乾。 透濕盒是否被食品的袋子或者容器遮擋住了? ▶如果食品的袋子或者容器將透濕盒遮擋了，結露會變多，請拿掉。
水漏到冰箱內或地板上	加水時，水量是否超過了供水箱的水位線? ▶供水箱的水量請不要超過水位線。請參照第22頁 水箱蓋上是否安裝好密封條? ▶請在水箱蓋上將密封條安裝到位。請參照第31頁 接水盒是否安裝到位? ▶請正確安裝好接水盒。請參照第30頁 蔬果盒的清掃口的蓋子是否安裝到位? ▶請正確安裝好清掃口的蓋子。請參照第18頁

其它

現象	確認事項·原因/對策
抗菌鮮凍盒裡面的LED燈閃爍	是否處於展示模式。 ▶請解除展示模式。請參照第11頁
抗菌鮮凍盒裡面的風扇轉動，有出風	
冷藏室門裡面的室內燈閃爍	
冰箱內有異味	是否放入了未用保鮮膜或密封容器包裝的、散發強烈味道的食品(蔥、薑、蒜等)? ▶無法消除食品本身的味道。如擔心味道擴散，請將食品密封包裝。

以下為正常現象

現象	原因
冰箱的外側和門封發熱	冰箱周圍內藏散熱管，用以防止冰箱結露。剛運行時或周圍溫度過高時，會感到冰箱外側溫度較高，但不會影響冰箱內部的食物。
冰箱內部有黏膩感	為了便於操作，在盒子和導軌上塗抹了一層符合日本食品衛生法規定的潤滑劑。如潤滑劑不小心粘著在其它部位時，請擦拭乾淨。
門表面和側面頂面呈現波浪狀變形	這是在冰箱的製造過程中產生的現象。當燈照到這些部位時會比較顯眼，但不是異常。而且性能方面也並無問題。
冰箱內部較暗	冰箱內的燈是否被食品遮住了? ▶請將遮住燈的食品移開。
拉出下層抗菌鮮凍盒時，上層抗菌鮮凍盒也被一起拉出	下層抗菌鮮凍盒中的食品是否碰到了上層抗菌鮮凍盒? ▶下層抗菌鮮凍盒中的食品放置請不要超過儲存上限。 

常見問題

搬運、搬家時

警告 切勿使背面或側面等部分的冷媒系統受損

移動、搬運之前

1 取出冰箱內的食物。

2 倒掉製冰盤中的水。

(1) 取出供水箱，倒掉殘餘的水。



(2) 打開製冰室的門

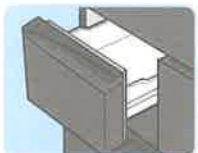

(3) 將手靠近冷藏室門的下部，使主選單鍵亮燈，觸摸主選單鍵，使觸控面板亮燈，同時按住 **冷凍** 和 **製冰** 10秒左右，直到發出「嗶嗶」的提示音，關閉製冰室門。

▶ 關閉製冰室門後，**快速製冰** 閃爍。



此時，製冰盤開始旋轉，水、冰會自動倒入儲冰盒中，因此，請務必關上製冰室門。

(4) **快速製冰** 停止閃爍後，打開製冰室門，倒掉儲冰盒中的水和冰。

(5) 用水清洗儲冰盒、冰勺和供水箱，擦拭乾淨後放回原位。

3 拔出電源插頭。

4 卸下前面裝飾板，調高調整腳，使底部的腳輪接觸到地面。有安裝防翻倒措施時，必須將其拆除。

5 將冰箱向前拉出，排出蒸發盤(位於背面下部)中的水。

(1) 在排水口的下方放置一個接水容器(高度2cm以下)因水有可能會灑出，請在容器下方或周圍鋪上抹布。
 (2) 轉動並拆下排水栓，用螺絲起子等刺破排水口深處的薄膜(不要超過2次)。
 (3) 將水完全排出，直到不再有水流出為止。由於還有少量水殘留，因此要抓住握住背面上部的搬運把手，將冰箱傾斜，讓水流出，直到殘留的水全部排出。
 (容器碰到冰箱使冰箱不能傾斜時，請按照下圖所示，移開容器，讓水排到抹布上，直到殘留的水全部排出。)

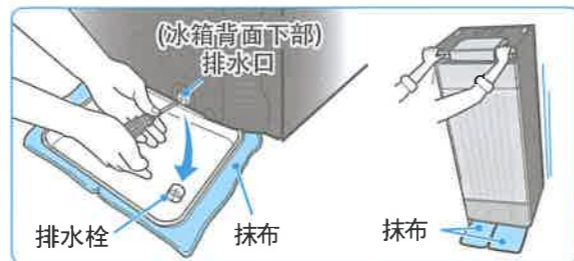

6 關閉排水栓。(為了防止漏水，請務必關緊排水栓。)

移動、搬運

搬運需2人以上。

- 搬運冰箱時，請先在通道上鋪設保護墊。否則可能會因蒸發盤的水未完全排出，而導致水灑落在地板上。
- 搬運冰箱時，請務必握住把手，不可握住門或把手。否則可能使冰箱摔落、損毀或人受傷。
- 搬運冰箱時，請務必戴上防滑手套。否則可能使冰箱摔落、損毀或人受傷。

為了避免門自動打開，請用膠帶將門封好。

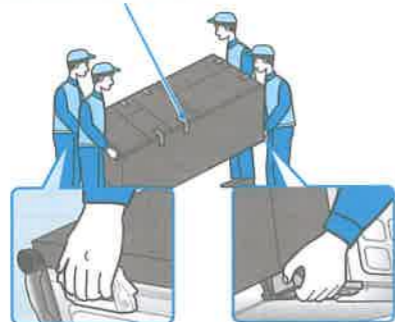

搬家時

- 請勿將冰箱平放，否則會造成壓縮機故障。



電氣原理圖

東芝冰箱配線圖

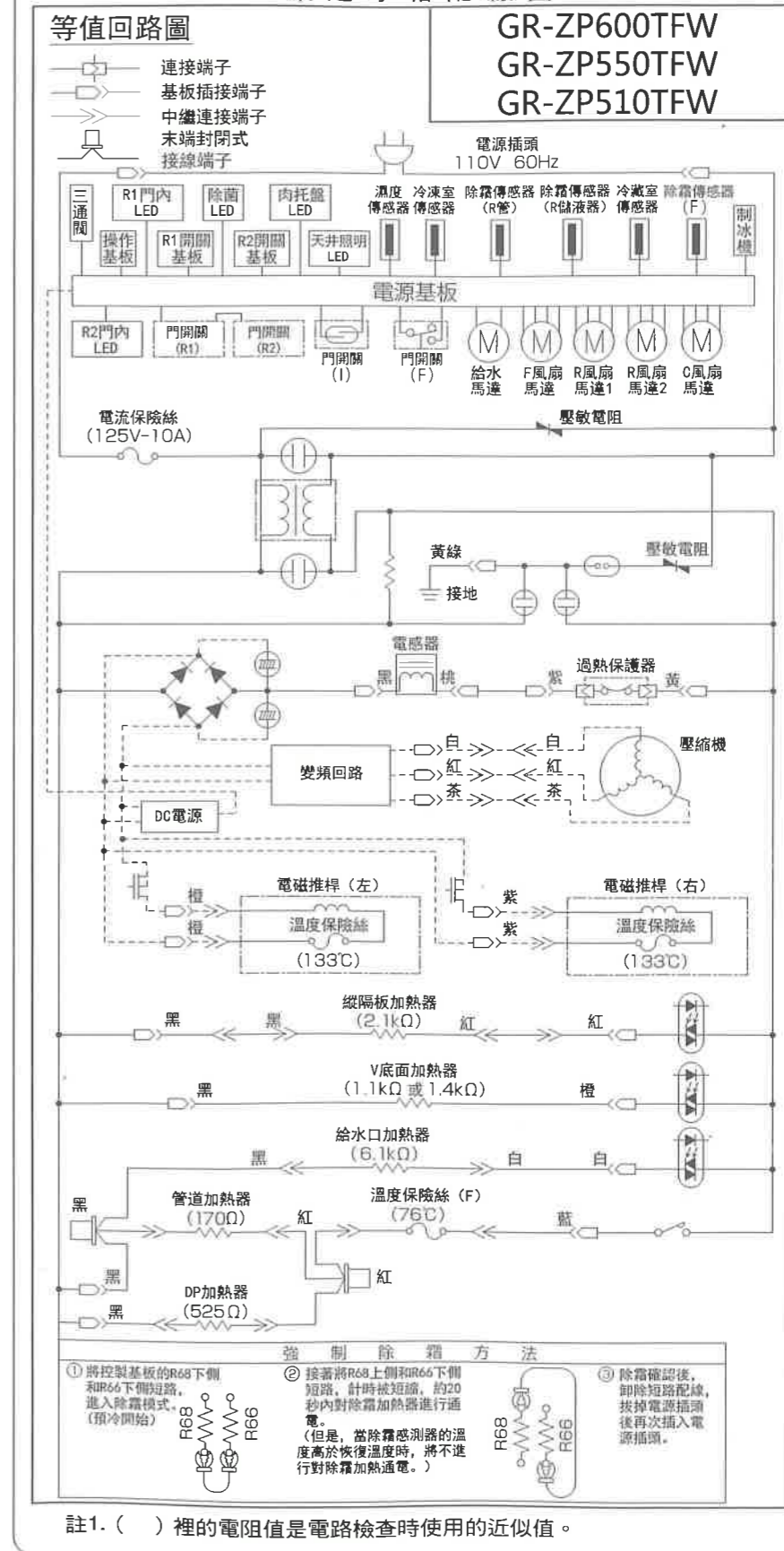

規格

項目	型號	技術數據		
		GR-ZP600TFW	GR-ZP550TFW	GR-ZP510TFW
額定總容量		601公升	551公升	509公升
冷藏室		305公升	281公升	260公升
蔬果室		132公升	122公升	112公升
製冰室		22公升	20公升	20公升
上段冷凍室		30公升	27公升	24公升
下段冷凍室		112公升	101公升	93公升
額定電壓		110V~	110V~	110V~
額定頻率		60Hz	60Hz	60Hz
額定輸入電流		1.8A	1.8A	1.8A
電動機的額定功率		120W	120W	120W
除霜輸入功率		94W	94W	94W
消耗電量		25kWh/月	24kWh/月	24kWh/月
製冷劑名稱及充灌量		R600a 67g	R600a 67g	R600a 67g
發泡絕熱材料		環戊烷 (cyclopentane)	環戊烷 (cyclopentane)	環戊烷 (cyclopentane)
真空隔熱材		有	有	有
重量		125kg	118kg	113kg
外型尺寸(寬 X 深 X 高)		685mm X 748mm X 1833mm	685mm X 702mm X 1833mm	650mm X 702mm X 1833mm
生產國別		泰國	泰國	泰國

●不包括把手、調整腳，三個機型最大推入深度分別為：745mm、699mm、699mm

關於冷凍室

此冰箱的上段冷凍室、製冰室的性能等級為 **☆☆** (二星)，
下段冷凍室的性能等級為 **★★★★** (四星)。

關於自動除霜

此冰箱為自動除霜，不需要進行手動除霜。

●請勿使用機械設備或其他方式加速除霜過程。

附件

活動棚架	2	蔬果室滑動盒	1
二段活動棚架	1	蔬果盒	1
上層抗菌鮮凍盒	1	儲冰盒	1
下層抗菌鮮凍盒	1	冰勺	1
抗菌鮮凍盒頂板	1	接水盒	1
抗菌鮮凍盒蓋	1	上段冷凍盒	1
鋁製托盤(鮮凍)	1	蔬菜冷凍隔熱墊	1
活動盒	1	冷凍室滑動盒	1
供水箱	1	下段冷凍盒	1
水箱隔板	1	透濕盒	1
門上置物架(左)	2	鋁製托盤	1
雙瓶置物架(左)	1	前面裝飾板	1
門上置物架(右)	2	接地線	1
雙瓶置物架(右)	1		
蛋盒	1		