

使用說明書

燒烤微波爐

MW3-EG25PT(BK)

操作前請檢閱本使用說明書。

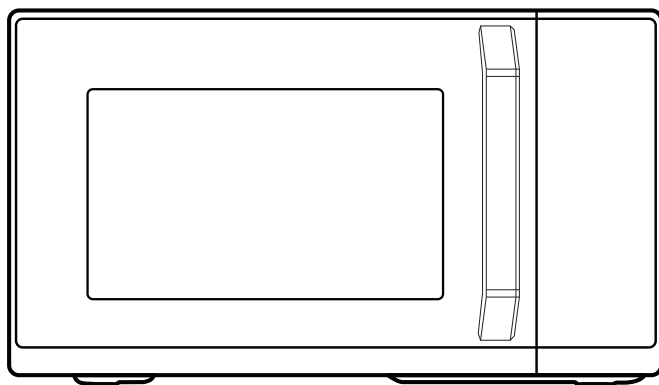

TOSHIBA

目錄

注意事項

避免可能曝露於過多微波能量的預防措施.....	ZH-01
規格.....	ZH-02
重要安全說明.....	ZH-03
降低人身傷害風險 / 接地安裝.....	ZH-06
清潔.....	ZH-07
器皿.....	ZH-08
可用於微波爐的材質.....	ZH-09
不可使用於微波爐的材質.....	ZH-11

產品安裝

微波爐零件和配件的名稱.....	ZH-12
轉盤安裝.....	ZH-13
安裝前注意.....	ZH-14
安裝空間.....	ZH-14

使用說明

第一次使用前.....	ZH-15
控制面板和功能.....	ZH-16
1.待機模式.....	ZH-17
2.設定時鐘.....	ZH-17
3.設定廚房計時器.....	ZH-17
4.微波烹飪.....	ZH-18
5.快速烹飪.....	ZH-19

6.重量解凍	ZH-19
7.時間解凍	ZH-20
8.燒烤和混合烹調	ZH-20
9.燒烤選單.....	ZH-21
10.排程烹飪	ZH-22
11.自動菜單	ZH-23
12.記憶功能	ZH-24
13.安全鎖功能	ZH-25
14.節能功能	ZH-25
15.查詢功能	ZH-25
16.靜音模式	ZH-25

清潔和維護

清潔.....	ZH-26
故障排除	ZH-28
RoHS 規範限用物質說明表	ZH-29



在操作本產品之前，請閱讀、瞭解並遵循這些說明。
請務必儲存本產品說明書以備將來參考。

注意事項

避免可能暴露於過多微波能量的 注意事項

- (a). 請勿嘗試在打開爐門的情況下操作微波爐，否則可能曝露於過多微波能量而產生有害的影響。重要的是不要打破或篡改安全鎖。

- (b). 不要在微波爐正面和門之間放置任何物體，或者讓粉塵殘渣積聚在密封條上。

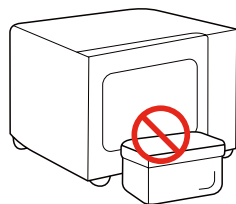

- (c). 警告：如果爐門或門密封條損壞，必須經過合格人員維修才能使用。

附錄

1. 如果產品沒有保持良好的清潔狀態，其表面品質可能會下降，以及影響產品的使用壽命，並導致危險的情況。
2. 烹調過程中，爐門周圍可能溢出蒸氣，出現霧氣或門下出現水滴，均屬正常現象。這是食物加熱後水氣凝結所致，不會影響微波爐的安全性。
3. 具備燒烤功能的微波爐在初次使用時可能會產生輕微的煙霧及少許異味，此屬於正常現象。使用一段時間後此現象即會自然消失。

規格

型號	MW3-EG25PT(BK)
額定電壓/頻率	110V~ 60Hz
振盪頻率	2450MHz
額定消耗功率	1400W
微波輸出功率	900W
燒烤消耗電功率	900W
能源效率值	57%
待機功率	1.00W



本手冊中的所有圖片僅供說明書示意使用；這些圖片可能與購買的產品實體略有不同，請依實際產品為準。

重要安全說明



警告

在使用微波爐時，為減少火災、觸電、人身傷害或曝露於微波爐能量過高的風險，請遵循以下基本預防措施：



閱讀並遵循後面的說明：「**避免曝露過量微波能量的預防措施**」。



本電器不預期供生理、感知、心智能力、經驗或知識不足之使用者(包含孩童)使用，除非在對其負有安全責任的人員之監護或指導下安全使用。



兒童應受到監督，以確保他們不隨便玩弄電器。



若電源線損壞時，必須由製造廠商或其服務處或具有相關資格的人員加以更換以避免危險。



警告：換燈前，請確保電器處於關閉狀態，以免觸電。



警告：除合格人士外，任何人曝露在微波能量下，進行任何涉及拆除防護罩的服務或維修操作都有危險。



警告：液體和其他食物不能在密封容器中加熱，因為很容易引起容器破損以致食物飲料噴濺。



用塑膠或紙質容器加熱食物時，要留意微波爐，防止著火的可能性。



微波加熱飲料會導致延遲性噴濺沸騰，因此取出容器時應特別小心。





僅限使用微波爐適合的器具。





若察覺到冒煙時，應切斷電源或取下電器插頭並保持爐門關閉以抑止任何火源。

重要安全說明

 奶瓶和嬰兒食品罐的內容物應攪拌或搖晃，在食用前溫度應檢查好，以防止燙傷。

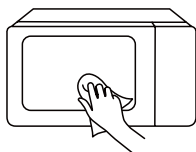
 微波爐需要定期清潔，任何食物的殘渣都需要清除。
請保持微波引導區清潔。當微波引導區或腔體有食物飛濺的殘留物時，用柔軟濕布將其清理乾淨。如果不清理食物殘留物，可能會導致微波腔體內產生無害火花、煙霧，或者腔體變色。



 如果不能使微波爐保持潔淨狀態，可能會導致表面老化，從而對器具的使用壽命產生不利影響，並可能導致發生危險情況。

 僅限使用該微波爐推薦的溫度探針。
(適用於配有溫度感測探針的微波爐。)

 使用微波爐時必須打開櫥櫃裝飾門。
(用於安裝在有裝飾門的微波爐。)

 該電器應該用於家用和類似的用途，如：

1. 商店裡，辦公室和其他工作環境的員工廚房區域；
2. 酒店、汽車旅館等住宅類型的環境；
3. 農莊；
4. 民宿類型之環境。

 微波爐是用來將食物和飲料加熱。烘乾食物或衣物、加熱保暖墊、拖鞋、海綿、濕布及類似物品可能導致受傷、著火或起火的危險。

 該電器適合獨立使用。

 電器的背面應靠牆放置。

重要安全說明



當電器運行時，可接觸的表面溫度可能過高。



警告：當微波爐在組合模式下操作時，由於微波爐會產生溫度，兒童應在成人監督下使用。



帶殼的雞蛋和整個煮熟的雞蛋不應該用微波爐加熱，因為可能會在微波爐加熱後爆炸。

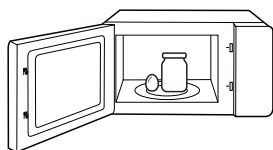

為了避免過熱，微波爐不能安裝在裝飾性的門後面。（不適用帶裝飾門的電器）。



微波爐不得放置在櫥櫃中，除非已經在櫥櫃中測試過。



微波爐烹飪不允許用金屬容器裝食物和飲料。



此電器不能用蒸氣清潔器來清潔。



這些電器不允許透過外部計時器或單獨的遠端控制系統來操作。

重要安全說明書仔細閱讀
並妥善儲存以備日後參考

接地安裝 (減少使用者受傷的風險)



觸電危險

觸摸一些內部組件可能導致嚴重的個人傷害或死亡。
請勿拆卸這個產品。



觸電危險

接地不當會導致觸電。在產品正確安裝並接地之前，請勿插入插座。

本產品必須接地。在發生電器短路的情況下，短路電流會由地線流走至接地，這樣可以降低觸電危險。

本產品配有帶有接地線的插頭。插頭必須插入正確安裝和接地的插座。

如果未完全理解接地指示，或者對產品正確接地有疑問，請諮詢合資格的電工或維修人員。

如果需要使用延長線，請僅使用 3 芯延長線。

對於未遵守電路連接注意事項所造成的微波爐損壞或個人受傷，廠商或代理商無需負擔任何責任。

1. 提供短電源線，以減少由長電線纏繞而導致的風險。
2. 如果使用長電源線或延長線：
 - (1). 請使用容許 15 安培以上的插座，以確保安全。
 - (2). 延長線必須是接地型 3 芯電源線。
 - (3). 長電源線應該被妥善處理，使它不會懸掛在櫃檯頂部或桌面上被任何人拉扯或意外絆倒。

清潔

清理前，請確保產品電源線已於電源插座取下

1. 使用微波爐後，用微濕的布清潔爐腔。
2. 在肥皂水中以常規方式清潔配件。
3. 門框和密封條及相鄰零件帶有髒汙時，請用潔淨的濕布仔細清潔。
4. 不要使用強效腐蝕性清潔劑或鋒利的金屬刮刀清潔微波爐門玻璃，因為它們可能會刮傷表面，或會導致玻璃粉碎。
5. 清潔提示 --- 有效的清潔被食物殘渣沾黏的爐腔內壁：將半個檸檬放入碗中，加入300 毫升水，並在100% 微波火力下加熱 10 分鐘。用乾燥且潔淨的軟布擦乾爐腔內壁。
6. 切勿弄濕控制面板。若控制面板被弄濕，可使用軟質乾布擦拭。清潔面板時，請將爐門打開，以免意外啟動微波爐。

器皿



人身傷害危害：

除合格人員以外，其他人員進行任何涉及拆除外蓋的維修或修理，都是危險的，因為外蓋能提供阻隔微波能量的功用，防止並減少人體接觸到微波能量的機會。請參閱“可用於微波爐的材質或不可使用於微波爐的材質”。可能有部分非金屬器皿不能安全的使用於微波爐內。如果有疑問，可以按照以下步驟測試有關的器皿。

器皿測試：

1. 將 1 杯冷水（250 毫升）注入微波爐適用容器之器皿，與測試器皿一起放入微波爐。
2. 以最大火力烹調 1 分鐘：
3. 仔細感受器皿。如果空的器皿是溫暖的，不要用於微波爐烹調。
4. 烹調時間不要超過 1 分鐘。

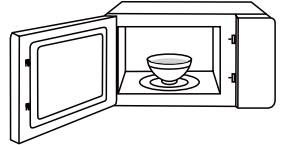

保持腔體清潔

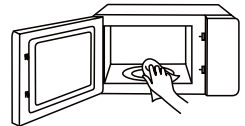

可用於微波爐的材質

器皿

備註說明



燒烤盤

遵循製造商的說明。燒烤盤的底部必須至少在轉盤上方 3/16 英寸 (5mm) 處。不正確使用可能導致轉盤損壞。



晚餐器皿

僅限微波安全使用類別。遵循製造商的說明。不要使用破碎或缺口的器皿。



玻璃瓶

務必取下蓋子。只用於加熱食物，直到食物溫度上升。大多數玻璃瓶不耐熱，可能會爆裂。



玻璃器皿

只限耐熱微波爐玻璃器皿。確保沒有金屬飾邊。不要使用破碎或有缺口的器皿。



微波爐烹調袋

遵循製造商的說明。不要用金屬帶綁緊。留出狹縫以允許蒸氣排出。



紙碟和杯子

僅用於短時間烹調 / 低溫加熱。烹調時不要無人看管微波爐。



紙巾

用於覆蓋食物以加熱和吸收脂肪。僅用於監督下的短時間烹調。



烘焙紙

用作蓋子以防止飛濺或罩著蒸氣



可用於微波爐的材質

器皿

備註說明



可微波塑料

僅限微波安全使用類別。遵循製造商的說明。應標有“微波安全”。因為食物內部變熱，一些塑料容器會軟化。“煮沸袋”和密閉的塑料袋應按包裝指示拆開，刺孔或排氣。



保鮮膜

僅限微波安全使用類別。用於在烹調過程中覆蓋食物以保存水份。不要讓保鮮膜接觸食物。



蠟紙

用作蓋子以防止飛濺並保存水分



不可使用於微波爐的材質

器皿

備註說明

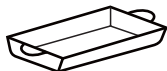

鋁托盤

可能產生電弧（火光）。將食物轉移到微波爐適用器皿中。



帶金屬手柄的食品紙盒

可能產生電弧（火光）。將食物轉移到微波爐適用器皿中。



金屬或金屬裝飾器皿

金屬阻隔食物以致未能接觸微波能量。金屬飾邊可能會產生電弧（火光）。



金屬綁帶

可能會產生電弧（火光），並可能導致微波爐內著火。



紙袋

可能會產生微波爐內著火。



保麗龍製器皿

當暴露於高溫時，保麗龍製器皿可能會熔化或污染內部的食物或飲料。



木

木材在微波爐中使用時會變得乾燥，並可能會分裂或出現裂痕。



設置微波爐

微波爐零件和配件的名稱

將爐具和所有材料從紙箱和爐腔取出。

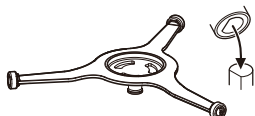

轉盤輪架

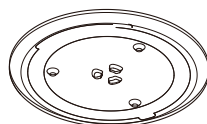

玻璃轉盤

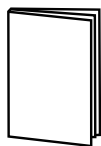

使用說明書

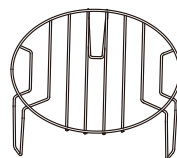

燒烤架（不能用於微波功能，
必須放置在玻璃轉盤上）

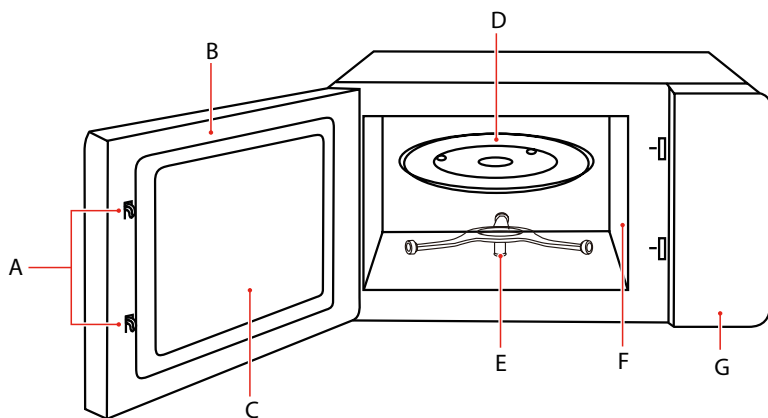

- A) 爐門安全鎖
- B) 爐門
- C) 觀察窗
- D) 玻璃轉盤

- E) 轉盤輪架
- F) 微波導蓋（雲母片，請勿拆除）
- G) 控制面板



警告

電器與本手冊中的圖片如有差異，以產品為準。

設置微波爐

轉盤安裝

清潔爐腔並請確實放置轉盤。

對於初次安裝，請確保所有包裝和裝運膠帶都已從轉盤軸取出。

在首次使用電器準備食物之前，需要將轉盤轉到正確的位置。您必須清潔烹飪隔間和配件。你也可以參閱清潔章節。

如何將轉盤置放就位：

1. 將轉盤輪架放置於② 爐腔底部凹槽中。
2. 將玻璃轉盤 ① 放在轉盤輪架 ② 上。

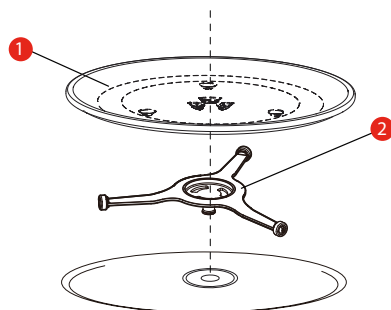

- 1) 玻璃轉盤
- 2) 轉盤輪架

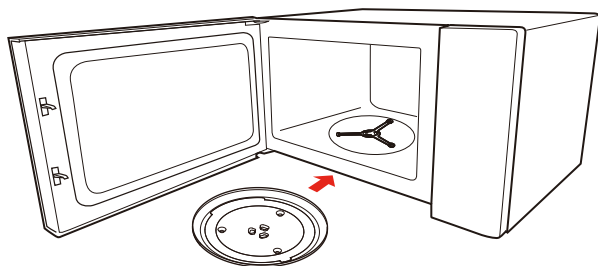

警告

- 切勿在沒有轉盤的情況下使用電器。確保妥善安裝。轉盤可以順時針或逆時針轉動。
- 切勿將玻璃轉盤倒置放置。玻璃轉盤不應該受到限制。
- 烹飪期間一律必須使用玻璃轉盤和轉盤輪架。
- 所有食物和食物容器一律放在玻璃轉盤上烹飪。
- 切勿限制轉盤移動。
- 如果玻璃轉盤或轉盤輪架破裂或破損，請聯絡離您最近的授權服務中心。

安裝前注意

移除所有包裝材料和配件。檢查爐具是否有任何損壞，例如凹痕或門破損。如果爐具損壞，請勿安裝。

櫃子：撕掉微波爐表面上的任何保護膜。請勿取下附接到爐具內腔用以保護磁控管的微波導蓋（雲母片）。

安裝空間

1. 請選擇足夠進氣及排氣能順暢流通、開放且平穩的檯面。
 - a. 最小安裝高度為 85 cm。
 - b. 電器背面應靠牆置放。在爐具上面至少留出 30 cm 的空隙。爐具與任何相鄰的牆壁之間至少需要 20 cm 的空隙。
 - c. 請勿將支腳從爐具底部取出。
 - d. 堵塞進氣口及/或排氣口會損壞爐具。
 - e. 爐具盡可能遠離收音機和電視處置放。微波爐操作可能會對收音機或電視接收造成干擾。

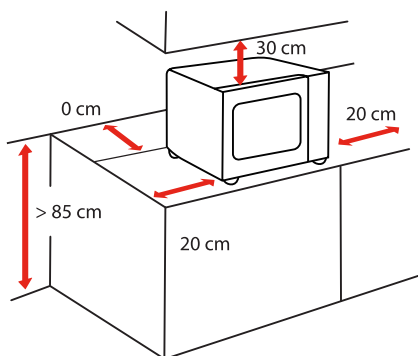

側面	距離 CM
頂部	30 cm
左邊	20 cm
右邊	20 cm
後面	0 cm
正面	開放

2. 將微波爐插入標準家用插座。電壓和頻率務必與分級標籤上的電壓和頻率相同。



- 請勿將爐具安裝在爐灶或其他發熱電器上方。如果安裝在熱源附近或上方，爐具可能會損壞，牢固也將失效。

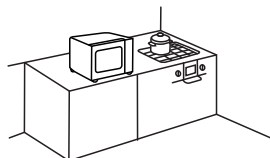

操作期間可觸及的表面可能很熱

使用說明

第一次使用前

初次使用時，爐具可能會產生難聞的氣味，這是正常現象。

本節告訴您，在首次使用微波爐準備食物之前，您需要做些什麼。請事先閱讀標題為「產品安全」的章節。

在使用新電器之前，您需要將轉盤轉到正確的位置。
您還必須清潔爐腔空間和配件。



- 切勿在沒有轉盤的情況下使用電器。
- 確保接合妥當。轉盤可以順時針或逆時針轉動。

操作



控制面板和功能



1. 待機模式

- a 當微波爐插入電源插座時，將顯示「0:00」，爐具將進入待機模式。
- b 在設定期間，若 1 分鐘內未按下  或沒有操作，則設定無效。然後爐具將進入待機模式。

2. 設定時鐘



- a 按  一次，然後會顯示「00:00」。
- b 按數字鍵即可輸入時間。
例如：若要將時鐘設定為 12:10，請依序按下「1、2、1、0」。
- c 按  即可確認。時鐘已設定。



註記

- 時鐘為顯示採 12 小時制。如果時鐘未設定，通電後將無法運作。
- 若要重設時鐘，請重複步驟 a 至步驟 c。

3. 設定廚房計時器

- a 按  兩次，然後會顯示「00:00」。
- b 按數字鍵即可輸入想要的時間。
最大時間值為「99:99」。
- c 按  即可確認。計時器開始倒數。



警告

- 計時器非 12 小時制。此計時器適用於微波爐料理以外的時間倒數。
- 在廚房計時器運作期間，無法設定任何其他功能。

4.微波烹飪

有 11 種功率等級可供選擇

功率	顯示
100%	PL10
90%	PL9
80%	PL8
70%	PL7
60%	PL6
50%	PL5
40%	PL4
30%	PL3
20%	PL2
10%	PL1
0%	PL0

- a**  按 **烹調時間** 一次，然後會顯示「00:00」。
TIME COOK



- b** 按數字鍵即可設定烹飪時間。
最大時間值為「99:99」。



- c**  按 **微波火力** 一次，然後會顯示「PL10」。
POWER



- d** 重複按下  **微波火力** 或按數字鍵即可設定功率等級。
有 11 種功率等級可供選擇。
POWER



- e** 按 **開始/+30秒** 即可開始烹飪。
START
+30SEC





警告

暫停/取消
STOP
CANCEL
eco

- 在機器運作期間打開爐門或按下 **暫停/取消** 將中斷目前模式。
- 如果選取「PL0」，爐具將在無微波功率下以風扇運作。您可以使用此等級去除爐具的異味。

5. 快速烹飪

開始/+30秒

- a 在待機模式下，按 **開始/+30秒** 即可以 100% 功率等級烹飪食物 30 秒。每按一次相同的按鍵均可增加 30 秒，最大時間值為 [99:99]。

開始/+30秒
START
+30SEC

- b 在待機模式下，按數字鍵 1 至 6 可快速選取 1 至 6 分鐘的烹飪時間。然後可按下 **開始/+30秒** 以增加烹飪時間。最大時間值為 [99:99]。

1	2	3
4	5	6



註記

- 在微波、燒烤、混合烹調狀態和按時間解凍中，每多按一次 **開始/+30秒** 可
使烹飪時間增加 30 秒（按重量解凍和自動選單除外）。

6. 重量解凍



- a 按 **重量/時間解凍** 一次，然後會顯示 [dEF1]。

重量/時間解凍
WEIGHT DEFROST

- b 按數字鍵即可設定食物的重量。
重量範圍為 100 至 2000 克。

1 2 3

- c 按 **開始/+30秒** 即可開始解凍。

開始/+30秒
START
+30SEC



註記

- 蜂鳴器會響起，提醒您在解凍期間翻轉食物。
如果沒有操作，爐具將繼續運作。

7. 時間解凍

- a 按  重量/時間解凍 兩次，然後會顯示「dEF2」。



- b 按數字鍵即可設定想要的解凍時間。
最大時間值為「99:99」。



- c 按  開始/+30秒 即可開始解凍。



警告

- 蜂鳴器會響起，提醒您在解凍期間翻轉食物。如果沒有操作，爐具將繼續運作。
- 解凍功率為 PL3，無法變更。

8. 燒烤和混合烹調

- a 重複按下  燒烤/混合烹調 即可選擇烹飪模式。
「G-1」、「C-1」或「C-2」隨即顯示。



- b 按數字鍵即可設定烹飪時間。
最大時間值為「99:99」。



- c 按  開始/+30秒 即可開始烹飪。



功能	顯示	微波	燒烤
燒烤	G-1	0%	100%
混合烹調 1	C-1	55%	45%
混合烹調 2	C-2	36%	64%



警告

- 蜂鳴器會響起，提醒您在燒烤期間翻轉食物。如果沒有操作，爐具將繼續運作。
- 使用混合烹調前，請留意容器不具任何金屬材質，再進行混和烹調。

9. 燒烤選單

- a 重複按下  燒烤/混合烹調
GRILL/ COMBI 即可選擇燒烤選單。
「C-3」、「C-4」或「C-5」隨即顯示。



- b 按  開始/+30秒
START
+30SEC 即可確認。



- c 重複按下  燒烤/混合烹調
GRILL/ COMBI 或按下數字鍵
「1-4」即可選取食物的重量。



- d 按  開始/+30秒
START
+30SEC 即可開始烹飪。



功能	數字鍵	重量	顯示	烹調功率
C-3 燒烤肉 碎牛肉	1	250 克	250 克	C-2
	2	350 克	350 克	
	3	450 克	450 克	
	4	550 克	550 克	
C-4 燒烤肉 碎羊肉	1	250 克	250 克	C-2
	2	350 克	350 克	
	3	450 克	450 克	
	4	550 克	550 克	
C-5 豬肉 嫩腰肉	1	200 克	200 克	C-2
	2	500 克	500 克	
	3	900 克	900 克	



警告

- 蜂鳴器會響起，提醒您在烹飪期間翻轉食物。
如果沒有操作，爐具將繼續運作。

10.排程烹飪

例如：將食物除霜 500 克，然後用 80% 微波功率烹飪 7 分鐘。

- a 按  重量/時間解凍 一次，然後會顯示 [dEF1]。



- b 按 [5]、[0] 和 [0] 即可將想要的除霜時間設定為 500 克。



- c 按  烹調時間 一次，然後按 [7]、[0] 和 [0] 即可設定烹飪時間 7 分鐘。

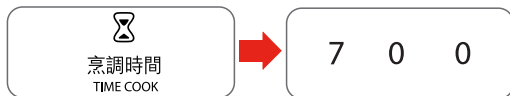

- d 按  微波火力 一次，然後按數字鍵 [8] 即可選取 PL8。

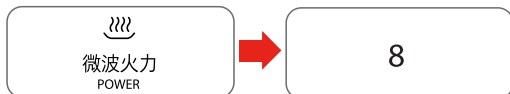

- e 按  開始 / +30秒 即可開始烹飪。



警告

- 排程烹飪中可設定兩個烹飪階段。
- 如果設定解凍功能，則將在第一階段自動運作。
- 無法將自動菜單、計時器和快速烹飪設定為排程之一。

11.自動菜單

- a 在待機模式下，重複按下對應的選單鍵即可選取想要的食物重量。



例如：按 料理加熱 一下，然後顯示「200g」。







DINNER PLATE



- b 按 **開始/+30秒** **START** +30SEC 即可開始烹飪。

開始/+30秒
START
+30SEC

自動選單圖表

選單	重量	顯示	功率
 料理加熱	200 克	200g	PL10
	400 克	400g	
 馬鈴薯	1 (約 230 克)	1	PL10
	2 (約 460 克)	2	
	3 (約 690 克)	3	
 飲品	1 杯 (120 毫升)	1	PL10
	2 杯 (240 毫升)	2	
	3 杯 (360 毫升)	3	
 爆米花	50 克	50g	PL10
	100 克	100g	
 冷凍比薩	250 克	250g	PL10
	350 克	350g	
	450 克	450g	
 冷凍蔬菜	200 克	200g	PL10
	300 克	300g	
	400 克	400g	
 肉類	250 克	250g	PL8
	350 克	350g	
	450 克	450g	

12. 記憶功能

您可以將烹調的設定儲存在記憶體中，然後再呼叫出來。

- a 重複按數字鍵  記憶模式 MEMORY 即可選取記憶 1 至 3 程序。「1」、「2」和「3」隨即依序顯示。



- b 如果程序設定好，按  開始/+30秒 START +30SEC 即可開始運作。否則，請繼續設定。



- c 完成設定後，按  開始/+30秒 START +30SEC 一次即可儲存程序。





例如：設定記憶 2（使用 80% 微波功率烹調食物 3 分鐘）。

- a 在待機模式下，按兩次數字鍵  記憶模式 MEMORY。



- b 按  烹調時間 TIME COOK 一次，然後依序按數字鍵「3」、「0」和「0」。



- c 按  微波火力 POWER 一次，然後按數字鍵「8」。
-  開/關 On/Off



- d 按  開始/+30秒 START +30SEC 一次即可儲存設定，然後會顯示「2」。



警告

• 自動菜單和解凍功能無法設定為記憶功能。

13.安全鎖功能

您可以使用此功能暫停微波爐操作，防止兒童不小心啟動微波爐功能。（開啟安全鎖模式時，爐門仍可開啟）。

- a 若要啟用鎖定：
在待機模式下，按住  3 秒。
發出嗶聲，隨即顯示鎖定圖示。



- b 若要停用門鎖定：
在鎖定狀態下，按住  3 秒。
嗶聲響起。



14.節能功能

- a 進入節能模式：
在待機模式下，關閉爐門，按  一次。
顯示畫面隨即關閉。



- b 取消節能模式：
在節能模式下，按任何按鍵或開門即取消節能模式，可正常操作。

15.查詢功能

- a 欲查詢當前時間，可在烹飪狀態下按  時鐘/計時器 後
顯示 3 秒當前時刻，後即顯示烹飪倒數時間。



- b 在微波烹飪狀態下，按  微波火力 即可查詢功率等級。隨即顯示
3 秒。
在燒烤和混合烹調狀態下，可以透過按下對應按鍵來完成查詢
各別功能火力。



16.靜音模式

- a 若要啟用靜音模式：
在待機模式下，按住  3 秒。
長嗶聲會響起，隨即顯示「OFF」。
按下按鍵時，不會發出聲音。



- b 若要停用靜音模式：
在靜音模式下，按住  3 秒。
長嗶聲會響起，並會顯示「ON」。



清潔

透過良好的養護和清潔，您的電器將保持其外觀，並且長時間維持完整功能。我們將建議您如何正確養護和清潔您的電器。



- 電器門上有刮痕的玻璃可能會逐漸成裂縫。
請勿使用玻璃刮刀、銳利或研磨性的用品或清潔劑。
- 如未妥善清潔，電器表面可能會受損。微波能量可能會外洩。
定期清潔電器，並立即清除所有食物殘渣。
- 電器請勿泡入水中或噴水清潔。

清潔劑

若要確保不同表面不會因使用錯誤的清潔劑而受損，請遵守表中的資訊。先徹底清洗新海綿布再使用。

請勿使用：



粗糙或研磨性清潔劑



用於清潔門板的金屬或玻璃刮刀



用於清潔門封的金屬或玻璃刮刀



硬質刷或海綿



酒精含量高的清潔劑

爐門

溫熱中性清潔液：

用抹布沾取並清潔，然後以潔淨軟布擦乾。
請勿使用金屬或玻璃刮刀進行清潔。

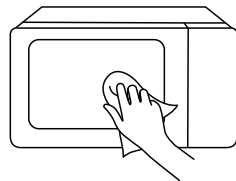

爐腔正面

溫熱中性清潔液：

用抹布清潔，然後以潔淨軟布擦乾。

立即去除水垢、油脂、澱粉等的飛濺和斑塊。在這些斑塊或飛濺下可能會產生腐蝕。請勿使用玻璃清潔劑、金屬或玻璃刮刀進行清潔。

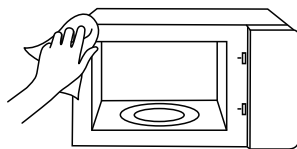

爐腔內部

溫熱中性清潔劑或醋液：

用抹布清潔，然後以潔淨軟布擦乾。請勿使用爐具噴霧或任何其它具侵蝕性爐具清潔劑或磨料。清潔刷、粗糙海綿和菜瓜布也不合適。

這些品項會刮傷表面。

讓內部表面完全乾燥。

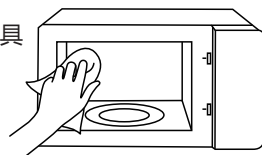

爐腔底部的凹口

濕布：

不得讓水透過轉盤驅動機流入電器。用布擦乾轉盤驅動轉軸。

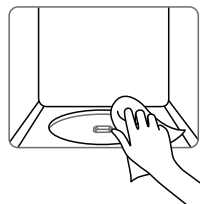

玻璃轉盤和轉盤輪架

溫熱中性清潔劑：

將轉盤放回到凹口內時，必須接合妥當。

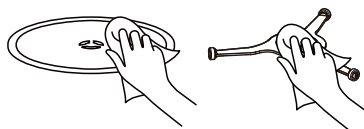

門板

玻璃清潔劑：

用抹布清潔。請勿使用玻璃刮刀。

故障排除

使用下表檢查您的問題，並嘗試每個問題的解決方案。
如果微波爐仍然未運作妥當，請聯絡最近的授權服務中心。

問題	可能原因	可能的補救措施
微波爐無法啟動	a. 微波爐電源線未插入。 b. 爐門未確實閉合。 c. 操作設定錯誤。	a. 電源線確實插上插座。 b. 請關上門，然後再試一次。 c. 確認使用 說明書之操作說明
電弧或火花	a. 使用要在微波爐中避免的材質。 b. 微波爐在空置時運作。 c. 溢出的食物仍留在腔體中。	a. 僅限使用微波安全材質。 b. 微波爐空置時請勿操作。 c. 用柔軟濕布清潔爐腔。
食物烹調不均勻	a. 使用要在微波爐中避免的材質。 b. 食物未完全解凍。 c. 烹飪時間，功率等級不合適。 d. 食物未轉動或攪拌。	a. 僅限使用微波安全材質。 b. 食物完全解凍。 c. 使用正確的烹飪時間、功率等級。 d. 翻轉或攪拌食物。
食物煮過頭	烹飪時間，功率等級不合適。	使用正確的烹飪時間、功率等級。
食物未熟	a. 使用要在微波爐中避免的材質。 b. 食物未完全解凍。 c. 微波爐進 / 出風口受到限制。 d. 烹飪時間，功率等級不合適。	a. 僅限使用微波安全材質。 b. 食物完全解凍。 c. 檢查微波爐進 / 出風口是否暢通。 d. 使用正確的烹飪時間、功率等級
解凍不當	a. 使用要在微波爐中避免的材質。 b. 烹飪時間，功率等級不合適。 c. 食物未轉動或攪拌。	a. 僅限使用微波安全材質。 b. 使用正確的烹飪時間、功率等級。 c. 翻轉或攪拌食物。



根據廢電子電機設備 (WEEE) 指令，WEEE 應該予以單獨收集並處理。如果將來任何時候您需要棄置本產品，請勿將本產品與家庭垃圾一起棄置。請將本產品送至可用的 WEEE 收集點。

RoHS規範限用物質說明表

設備名稱: 燒烤微波爐 型號: MW3-EG25PT(BK)						
單元	限用物質及其化學符號					
	鉛 (Pb)	汞 (Hg)	鎘 (Cd)	六價鉻 (Cr ⁶⁺)	多溴聯苯 (PBB)	多溴二苯醚 (PBDE)
塑膠部件	○	○	○	○	○	○
金屬部件	○	○	○	○	○	○
電路板部件	-	○	○	○	○	○
電源線/配線	-	○	○	○	○	○
配件	○	○	○	○	○	○
備考1. "○"指該項限用物質之百分比含量未超出百分比含量基準值。						
備考2. "-"指該項限用物質為排除項目。						

#DetailsMatter