

# TOSHIBA

## 滾筒式洗衣乾衣機 使用說明書

型號：TWD-BM130GF4TA

閱讀本手冊 

使用前請閱讀所有安裝指示和詳細說明。  
請仔細遵循說明。請妥善保存操作說明，  
以供日後使用。如果出售或轉讓設備，  
請確保新的所有者獲得本操作說明。

# 目錄

---

## 安全須知

- 安全須知 ..... 2

## 安裝

- 產品描述 ..... 9
- 安裝 ..... 10

## 操作

- 快速入門 ..... 14
- 每次洗衣前 ..... 16
- 洗劑盒 ..... 17
- 控制面板..... 18
- 行程..... 21
- 選項..... 22
- 其他功能..... 24
- 連接 TSmartLife App 說明..... 28

## 維護保養

- 清潔與保養 ..... 31
- 疑難排解 ..... 34
- 技術規格 ..... 35

# 安全須知

---

## ■ 安全須知

為安全起見，請務必遵循本手冊中的資訊，以將失火或爆炸、觸電風險減至最低，或防止財產損失或人員傷亡。

符號說明：



**警告！**

此符號及警示詞組合表示除非避免，否則可能會導致嚴重人員傷亡的潛在危險情況。

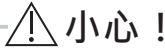

**小心！**

此符號及警示詞組合表示可能會導致財產及環境輕微受損的潛在危險情況。



**注意！**

此符號及警示詞組合表示可能會導致輕傷的潛在危險情況。



**警告！**

## 觸電危險

- 如果電源線損壞，必須由製造商、其服務代理商或具有類似資格的人員更換，以避免危害。
- 如果洗衣機損壞，除非經製造商、其服務代理商或具有類似資格的人員維修，否則不可繼續操作。觸電風險！

# 安全須知

---

- 對本機進行任何維護保養前，請先拔除電源插頭。
- 本洗衣機必須接地。如洗衣機出錯或發生故障，接地可提供電流的最小電阻路徑，降低觸電風險。
- 本機器配有一條設備接地導線和接地式電源插頭的電源線，電源插頭必須插入符合當地法規及條例所安裝及接地的適當插座中。
- 不當連接洗衣機，如果使用未接地的插座、插座接地端與電源插頭接地端不匹配時，可能會導致觸電風險。如果您對洗衣機是否正確接地有疑慮，請逕向合格的電工或維修人員洽詢。
- 請勿改裝隨機附帶的原裝電源插頭。如其與插座不匹配，請讓合格電工安裝一個合適的插座。
- 請確認水、電器裝置的連接必須由合格技術人員按照製造商指示及當地安全法規及條例執行。
- 對本機進行任何清潔或維護保養前，請先拔除電源插頭。
- 請勿使用額定電流小於本機電流的插座，及用濕的手拔除電源插頭。
- 在清洗衣物後，請切記立即中斷供水及拔除電源。
- 滾筒式乾衣機不適合使用於已經使用過化學藥劑處理過之衣物。
- 警告：除非所有的物品可快速移除使其散熱，在乾衣行程結束前不要停止乾衣機。

# 安全須知

---

## 對兒童的風險

- 兒童以及身體、感官或心智能力減退或者欠缺經驗和知識的人士，需有人監督或指導如何安全使用本洗衣機，並了解相關危險時，方可使用。
- 兒童應受到監督，以確保其不會玩耍本裝置。
- 不得讓兒童在無人監督的情況下進行清潔及用戶維護。
- 不得讓動物和兒童爬進洗衣機裡。請在每次操作前檢查機器。
- 玻璃門在運作過程中可能很熱。在洗衣機工作期間，請讓兒童和寵物遠離洗衣機。

適用於歐盟國家：

- 年滿 8 歲的兒童和身體感官或心智能力較低或缺乏經驗和知識的人員可使用本設備，前提是在監督或指導下以安全的方式使用並瞭解所涉及的危害。
- 除非有成人旁持續監督，否則 3 歲以下兒童應遠離本洗衣機。

# 安全須知

---

## 爆炸風險

- 請勿洗滌、烘乾已浸泡、沾黏之易燃或易爆物質（例如蠟、油、油漆、汽油、去油劑、乾洗溶劑、煤油等），否則可能導致起火或爆炸。
- 若使用工業化學物進行清潔，請不要使用洗衣機。

## 安裝位置與周圍環境

- 所有洗滌物和其他物品皆須保存在兒童拿不到的安全位置。
- 請勿將洗衣機安裝在地毯上。地毯會堵塞開口，造成洗衣機受損。
- 保持設備遠離熱源與直射陽光，以避免塑膠及橡膠零件腐蝕。
- 請勿在潮濕環境或有爆炸性或腐蝕性氣體的室內使用本設備。如有漏水或水潑濺情形，請讓本設備在通風處風乾。
- 請勿將本產品安裝在帶鎖的門、滑動門或對面有鉸鏈門的後方。
- 請勿在低於室溫 5°C 的環境下操作洗衣機。這會造成洗衣機的零件受損。若無法避免，請確定在每次使用後將本設備中的水排乾淨（參見「維護 - 清潔排水泵過濾器」）以避免因結霜而造成受損。
- 切勿在本設備附近使用易燃噴霧或物質。

# 安全須知

## 安裝

- 使用本機前，請拆除所有包裝材料和運輸螺栓。否則可能導致嚴重損壞。
- 本設備配備單一進水閥，且只能連接至冷水供水。
- 安裝後，插頭必須容易搆到。
- 初次洗衣前，應在內部沒有衣物的情況下操作產品，執行一次完整程序。
- 在使用洗衣乾衣機前，應先校正本產品。
- 請勿在本設備上放置任何重量過重的物品，例如裝水容器或加熱裝置。
- 應使用機器隨附的新軟管組，不得重複使用舊軟管組。
- 最大進水壓力 1 MPa。  
最小進水壓力 0.05 MPa。

## 電氣連線

- 確定供電纜線未被洗衣機卡住，否則可能會受損。
- 將本產品連接至有保險絲保護並遵守「技術規格」表中數值的接地插座。必須由合格電氣技師完成接地安裝。確保依當地法規安裝洗衣機。
- 請依照製造商的說明和當地安全法規，由合格的技術人員執行水電連接。
- 請勿使用多個插頭或延長線。
- 本設備不可配備外部切換裝置（例如計時器）或連接至定時開啟和關閉的電路。
- 若插座周圍有易燃氣體，請勿拉扯插頭拔出市電插座。
- 切勿以濕手拔除電源插頭。
- 請務必抓住插頭拔出，而非抓住纜線。
- 若不使用本設備時，請務必拔除電源插頭。

# 安全須知

---

## 連接供水

- 檢查進水管的連線、水龍頭和出口軟管是否因水壓改變而發生問題。若連線鬆脫或漏水，請關閉水龍頭並請人維修。在合格人員正確安裝管線與軟管之前，請勿使用本設備。
- 必須安全地安裝進水口與排水口軟管並避免受損。否則可能會發生漏水。
- 請勿在設備中仍有水的狀態下拆下排水泵過濾器。積聚大量的水會造成溢漏，且會有因熱水而被燙傷的風險。

## 機器損壞風險

- 您的產品僅供家用，並且只為適合機洗的衣物而設計。
- 請勿爬上及坐在洗衣機的頂蓋上。
- 請勿倚靠在洗衣機門上。
- 請勿過度用力關上機門。若發現難以關上機門，請檢查衣物是否妥善塞入或分配。
- 禁止洗地毯。



# 安全須知

## 操作與維護

- 在結束乾衣循環之前，除非已快速取出所有衣物且攤開散熱，否則切勿停止洗衣乾衣機。
- 若使用工業化學物進行清潔，請不要使用洗衣乾衣機。爆炸風險。
- 不得將手伸入正在運轉的滾筒中。
- 初次洗衣前，應在內部沒有衣物的情況下操作產品，使整個程序跑完一輪。  
建議使用「槽清洗」運行一次。
- 切勿使用任何易燃、爆炸性或有毒溶劑。請勿將汽油和酒精等當成洗劑使用。僅限選擇適合洗衣機的洗劑。
- 確保將口袋內物品：硬幣、胸針、釘子、螺絲、石頭等尖銳及堅硬物品清空，否則可能會對本機造成嚴重損壞。
- 在使用本產品之前，請將打火機和火柴從口袋中取出。
- 請勿在本設備中烘乾未清洗的物品。
- 如果無法避免，衣物已被食用油、丙酮、酒精、汽油、煤油、去汙劑、松節油、蠟和除蠟劑等物質沾染，則在烘乾前，應先在熱水中加入洗衣劑清洗。
- 泡沫橡膠（乳膠泡沫）、淋浴帽、防水紡織品、橡膠製品、裝有泡沫橡膠墊衣服或抱枕的物品，不應在本裝置中烘乾。
- 布料柔軟精或類似產品，應按照其說明書的指示使用。
- 切勿嘗試以蠻力打開機門。此門在洗程結束後不久將會解鎖。
- 請勿過度用力關上機門。若發現難以關上機門，請檢查衣物是否正確塞入和分配。
- 打開機門前，請檢查洗衣槽內的水是否已排出。如果看到有水，則請勿打開機門。
- 產品排出熱洗衣水時，請小心燙傷。
- 洗衣時切勿用手注水。
- 完成洗程後，請等待兩分鐘再打開機門。

# 安全須知

- 在清潔和維護前及每次使用後，務必拔除設備插頭並關閉水龍頭。
- 切勿為了清潔而倒水在本設備上。觸電風險！
- 僅限由製造商、其服務代理商或具有類似資格的人員執行維修，以避免危害。製造商對於因未授權人員介入而造成之損壞一概不予負責。

## 搬運

- 在搬運之前：
  - 應由專業人員將螺栓裝回至洗衣機
  - 應排出洗衣機中的積水
- 本機器很重，請小心運輸。抬起時，切勿抓握洗衣機的任何突出部分。不可將機門當成把手使用。

## 適用範圍

- 本產品僅適合居家用途以及適合洗衣機清洗和烘乾的家用織物。本設備僅限室內使用，不適合內置使用。僅限依這些說明使用。本設備不適合商業用途。
- 任何其他用途皆視為不當使用。製造商對於可能導致之任何損壞或受傷一概不予負責。
- 本機器適合家用和類似用途，例如：
  - 商店、辦公室及其他工作環境中的員工廚房區域；
  - 農舍；
  - 在飯店、汽車旅館及其他住宿型環境中供房客使用；
  - 民宿型環境；
  - 公寓大樓或自助洗衣店中的公用區域。

# 安全須知

---

## 環境

丟棄舊洗衣機  
適用於歐盟國家

本設備依歐盟 2012/19/EU 相關廢電子電機設備 ( WEEE ) 指令貼標。本指示提供歐盟境內收回和回收廢棄舊設備的規則體系。



**標記此符號的裝置  
不得與其他生活垃圾一同處置！**

如為其他國家

則本設備不會貼上以上符號。如果要丟棄洗衣機，請聯絡您當地的環保機關或零售商，以了解回收和棄置的相關詳細資訊。

# 安裝

## ■ 產品描述

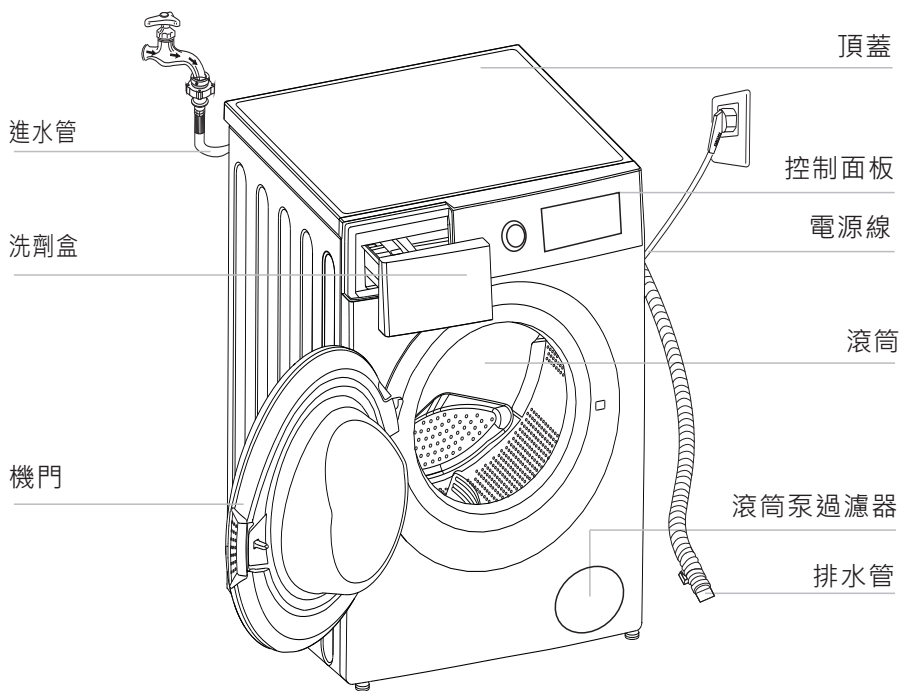

### 注意！

• 產品系列圖僅供參考，請以實物為準。

## 配件

						
運輸孔塞	進水管 (冷水)	排水管支架 (可選)	使用說明書	防鼠板 (可選)	板手組件 (可選)	螺釘 (可選)

# 安裝

## ■ 安裝

### 安裝區域

#### ⚠ 警告！

- 穩定性對防止洗衣機偏移很重要！
- 請確保洗衣機不會壓到電源線。

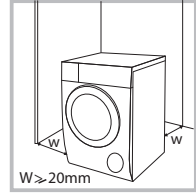

安裝機器之前，應選擇符合下列特性的位置：

1. 地面堅硬、乾燥且平坦
2. 避免陽光直射
3. 室溫在 5 °C 以上
4. 遠離煤炭或瓦斯等熱源。

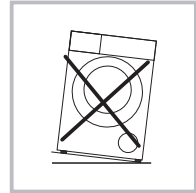

### 打開洗衣機的包裝

#### ⚠ 警告！

- 包裝材料（例如薄膜、聚苯乙烯泡沫塑膠）可能對兒童非常危險。
- 有窒息風險！請將所有材料包裝放在兒童拿不到的地方。

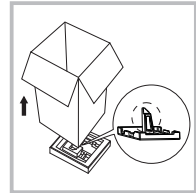

1. 拆除紙板盒及聚苯乙烯泡沫塑膠包裝。
2. 抬起洗衣機並移除底部包裝。確保小三角形泡沫和底部泡沫一併移除。如未一併移除，請將洗衣機一側放下，用手從洗衣機底部移除小泡沫。
3. 將固定電源線和排水管的帶子拆除。
4. 從滾筒中取出進水管。

### 拆除運輸螺栓

#### ⚠ 警告！

- 在使用洗衣機前，必須將運輸螺栓從背面拆除。
- 如果要移動洗衣機，則需再次使用運輸螺栓，請確保將其放在安全的位置。

請按以下步驟拆除螺栓：

1. 用板手擰鬆 4 個螺栓，然後拆下。
2. 用運輸孔塞堵住洞孔。
3. 妥善保管運輸螺栓，以備日後使用。

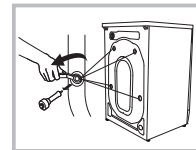

# 安裝

## 調平洗衣機

### 警告！

- 使用水平儀確認洗衣機是否放置平衡及穩定。
- 如果沒有水平儀，請按以下方法調整平衡。

### 1.由左到右調平。

- 取一根長棍，在末端綁一條繩子。在繩子末端綁一個重物。
- 從洗衣機的頂端放下繩子，調整支腳，直至「a」和「b」之間的距離小於 1 公分。

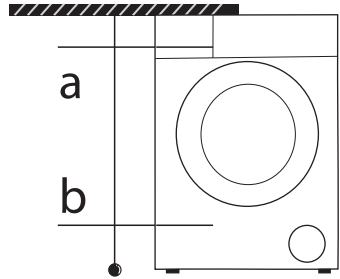

### 2.由前到後調平

- 將長棍至控制面板中間，在洗衣機前端放下繩子。
- 繩子末端距離控制面板邊緣 10 公分遠。調整支腳，直至「c」達到 3.5~4.5 公分（「c」是指繩子到前蓋底部的距離）。

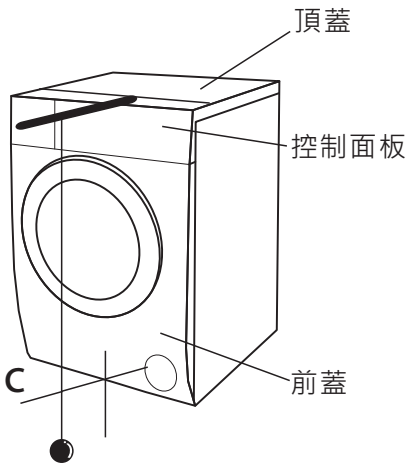

# 安裝

## 調平洗衣機

### 警告！

- 所有四個支腳上的緊鎖螺母都必須擰緊到外殼上。

1. 確認支腳是否正確附於箱體上。如否，請將其轉回原始位置並緊固螺母。
2. 鬆開鎖緊螺母，轉動支腳，直至緊貼地板。
3. 調整支腳，並用扳手鎖緊，確保洗衣機穩定。

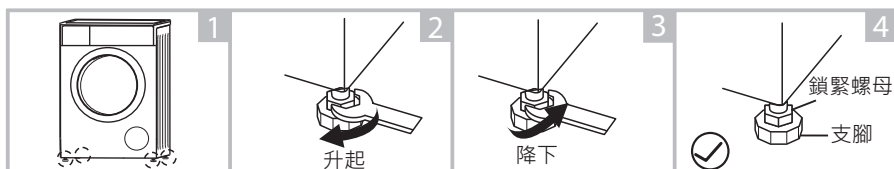

## 連接進水管

### 警告！

- 為防止漏水或水漬，請遵循本章節中的指示
- 請勿彎曲、壓壞或改切割進水管。

按圖示連接進水管，進水管的連接方式有兩種。

### 1. 普通水龍頭和進水管的連接。

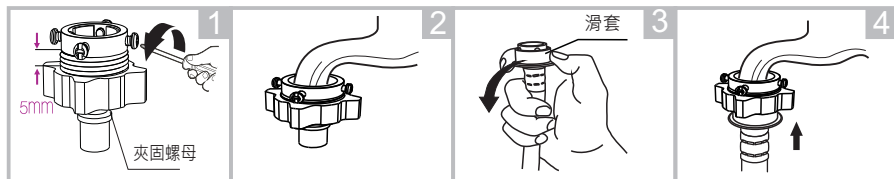

鬆開夾固螺母及四個螺柱

用力將水龍頭末端按入夾具橡膠環中，然後緊固4個螺柱

按壓滑套，將進水管插入連接座

連接完畢

### 2. 螺絲水龍頭與進水管的連接

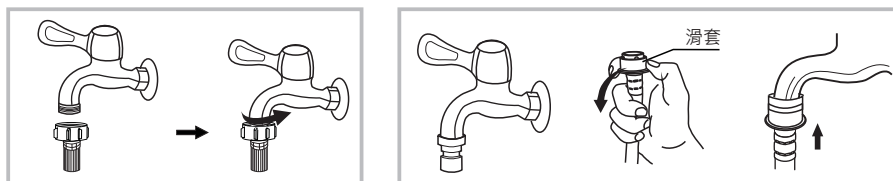

帶螺絲和進水管的水龍頭

洗衣機專用水龍頭

# 安裝

將進水管的另一端與洗衣機背面的進水閥連接，並順時針方向緊固進水管。

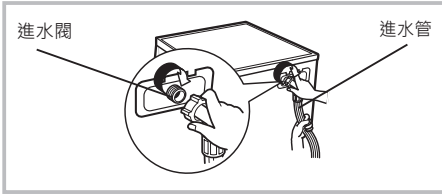

## 排水管

### ⚠ 警告！

- 請勿彎曲或拉伸排水管。
- 請正確放置排水管，否則破損後可能會導致漏水。

有兩種方法可以放置排水管末端：

1. 將其放入排水口中。若將排水管放入地板上的排水孔中，請將洗衣機背面的排水管固定，以防止滾筒中的水溢出。

2. 與水槽的排水支管連接。

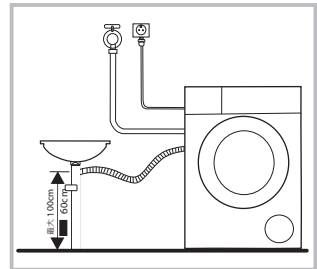
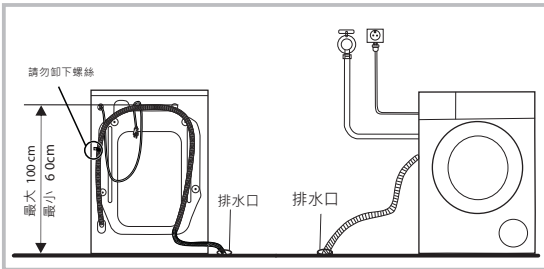

### ⚠ 注意！

- 如果洗衣機有排水管支架，請按照以下方式安裝。

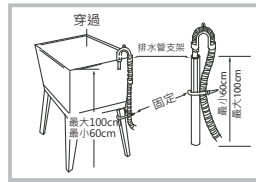
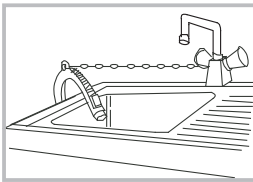

### ⚠ 警告！

- 安裝排水管時，請用繩子將其妥善固定。
- 如果排水管太長，請勿強制將其塞入洗衣機內，否則會造成異常聲音。



# 操作

## ■ 快速入門

### 小心！

- 洗衣前，請確保洗衣機安裝正確。
- 首次洗衣前，應先空載運作，建議使用「槽清洗」行程運行一次。

### 校正

建議校正洗衣機，以提供最佳效能。

本洗衣機可偵測槽內的衣物量。此功能透過最大幅度減少耗電及耗水來最佳化產品效能，進而省下您的金錢與時間。為此，建議校正本設備以獲得最佳使用體驗。

- 1- 移除滾筒中所有配件並關上機門；
- 2- 將電源插頭插入插座；
- 3- 開啟洗衣機電源並同時按下「速度」和「蒸氣」持續 1 秒，直到顯示「t19」；
- 4- 按下  啟動洗衣機並等待顯示「\*\*\*\*」為止。

# 操作

## 1. 洗衣前

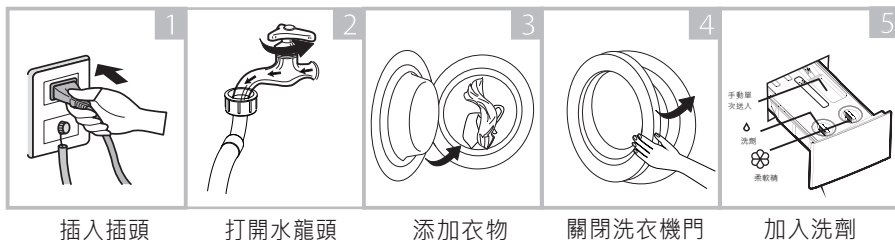

## 2. 洗衣

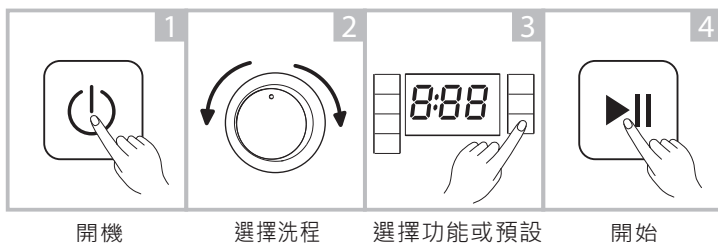

### 注意!

- 如選擇預設設定，則可跳過第3步。

## 3. 洗衣後

蜂鳴器發出嗶嗶聲或螢幕顯示「End (結束)」。

# 操作

## ■ 每次洗衣前

- 洗衣機應處於室溫 (5°C-40°C) 之間。如果在 0°C 以下使用，可能會損壞進水閥和排水系統，如果將機器置於 0°C 以下的條件下，則應搬移至正常室溫下，以確保進水管及排水管使用前未被凍住。
- 洗衣前請檢查衣物標籤及洗衣劑使用說明。請使用洗衣機適用的不起泡或少泡的洗衣劑。

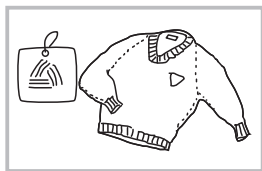

檢查標籤

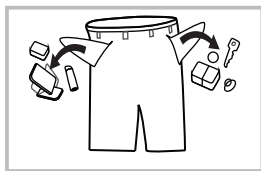

將口袋中的物品掏出

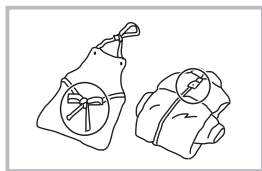

將長帶、拉鍊或鈕扣纏結

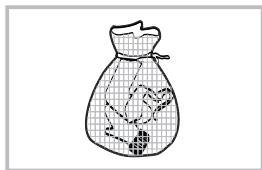

將小衣物放入洗衣網中

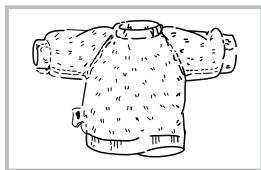

將易起球及長毛絨織物翻面

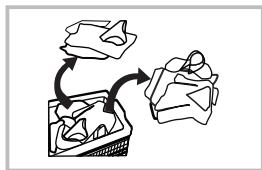

將不同材質衣物分開

### ⚠ 警告！

- 清洗單件衣物時，容易造成洗衣機極大失衡，並發出警報，建議再添加一兩件衣物，使洗衣過程更順利。
- 請勿洗滌沾有煤油、汽油、酒精和其他易燃物質的衣物。

# 操作

## ■ 洗劑盒

將液體洗劑和衣物柔軟精裝入洗劑盒，以使用自動分配功能。

💧 液體洗劑 (最大：≈850ml)

🌸 柔軟精 (最大：≈390ml)

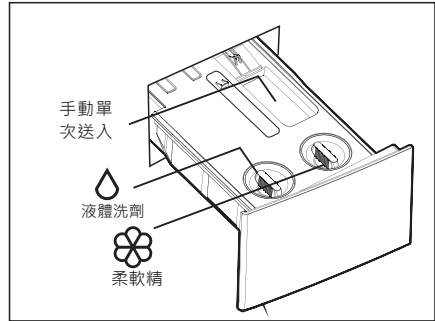

### ⚠️ 小心！

• 手動添加洗衣粉時，請關閉自動分配功能。

行程	💧	🌸	行程	💧	🌸
棉質	●	○	定時烘乾		
混合	●	○	羊毛	●	○
GREATWAVES	●	○	節能洗程	●	○
抗敏感	●	○	快洗12'	●	○
槽清洗			僅烘乾		
僅脫水					

● 表示必須      ○ 表示非強制

### 👉 注意！

- 請針對不同的洗衣溫度選擇合適的洗劑類型，以更少的水電用量獲得最佳洗衣效果。
- 注意洗劑是否變乾，尤其是長時間不使用洗衣機時，需定期清潔洗劑盒。

# 操作

## ■ 控制面板

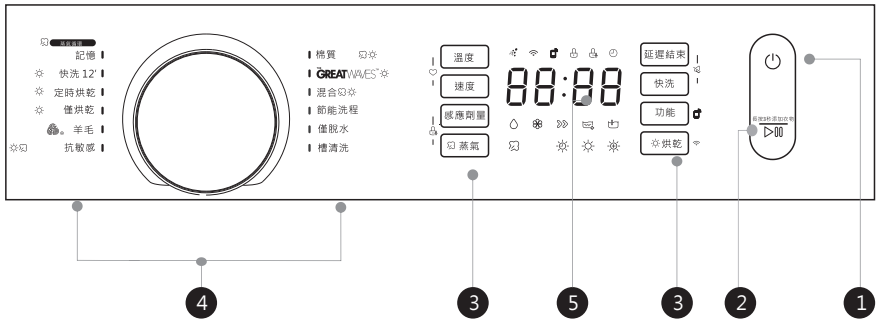

### 📌 注意!

- 此圖僅供參考，請以實物為準。

- 1 開/關**  
開啟或關閉洗衣機。
- 2 開始 / 暫停**  
按此按鈕以開始或暫停洗衣循環。
- 3 選項**  
您可透過此按鈕選擇其他功能，並且在選擇後將會亮起。
- 4 行程**  
可根據洗衣類型使用。
- 5 顯示屏**  
顯示屏顯示洗衣機的設定、預計剩餘時間、選項及狀態訊息。  
顯示屏將在整個洗衣循環期間保持開啟。

The close-up diagram shows the control panel with callouts A through E pointing to specific features:

- A** UFB - WiFi - 遙控 - 門鎖 - 兒童安全鎖 - 延遲結束
- B** 洗衣時間 延遲結束時間 錯誤結束時間  
0:55 2H E20 End
- C** 洗劑 - 柔軟精  
快洗 - 加強洗滌 - 預洗
- D** 蒸氣
- E** 定時烘乾 - 正常烘乾 - 強勁烘乾

# 操作

## ■ 行程

行程	烘衣功能	洗衣量 / 乾衣量 ( kg )	預設時間
棉質	☀	12.0 / 8.0	3:16
GREATWAVES	☀	12.0 / 8.0	3:47
混合	☀	12.0 / 8.0	1:45
節能洗程		6.0 / -	0:55
僅脫水		12.0 / -	0:12
槽清洗		-	1:23
記憶		12.0 / 8.0	3:16
快洗 12'	☀	1.0 / 1.0	0:12
定時烘乾	☀	- / 8.0	0:40
僅烘乾	☀	- / 8.0	3:00
羊毛		2.0 / -	1:07
抗敏感	☀	12.0 / 8.0	4:31

\*台灣省水等級達金級

能源測試程序：棉質，溫度：冷水

速度：最高速度；其他為預設。

\*能源測試程序是與標籤及資訊卡相關的標準洗滌程序，這些程序適用於清潔一般髒汙的棉質衣物，且就洗滌該類型棉質衣物的耗能及耗水而言，它們屬於最有效的程序，而實際水溫可能與聲明的循環溫度不同。

### 注意！

- 此表中的參數僅供使用者參考。實際參數可能與上述表格中的參數不同。

# 操作

## ■ 行程 根據洗滌衣物類型使用行程。

行程	
棉質	耐穿、耐熱的衣物，如：棉或亞麻。
定時烘乾	可選擇烘乾作為設定時間。
混合	混合洗滌棉質及合成纖維製的衣物。
節能洗程	此行程適合節能洗程
快洗 12'	此行程適合快速清洗少量且不過髒的衣物。
抗敏感	此行程採用 60°C 高溫殺菌，讓衣物洗滌更乾淨，進而達到抗敏感的效果。
僅脫水	透過可選脫水速度進行脫水。
GREATWAVES	清洗顏色亮麗的衣物，更出色地保護顏色。較低的水溫依舊能達到出色的清潔效果。
槽清洗	此行程專門用於清潔滾筒及內筒。使用 90°C 高溫熱水清洗滾筒和洗槽。執行此程序時，無法添加衣物。可放入適當氯漂白劑，清潔效果更佳，您可依照需求定期使用此行程。
僅烘乾	可選擇烘乾衣物，溫度各有不同。乾衣時間依衣物量而定。
羊毛	可手洗或機洗的羊毛或多羊毛織物。特別是柔洗洗程可防止縮水、更長洗程暫停。



羊毛衣物洗滌循環已獲 The Woolmark Company 核准用於洗滌可機洗羊毛產品，惟該等產品須按照衣物標籤上的說明及本洗衣機製造商的指示洗滌。M1661

# 操作

## ■ 選項

循環	預設溫度(°C)	預設脫水速度 單位為 rpm	可選功能
		1400	
棉質	冷水	1400	⌚ Ⓣ ⌘ ⏪ ⏩ ⏸ ☀
GREATWAVES	20	1000	⌚ Ⓣ ⌘ ⏪ ⏩ ⏸ ☀
混合	40	1000	⌚ Ⓣ ⌘ ⏪ ⏩ ⏸ ☀
節能洗程	30	800	⌚ Ⓣ ⌘ ⏩
僅脫水	-	1000	⌚
槽清洗	30	-	⌚
記憶	冷水	1400	⌚ Ⓣ ⌘ ⏪ ⏩ ⏸ ☀
快洗 12'	冷水	800	⌚ Ⓣ ⌘
定時烘乾	-	1200	⌚ ☀
僅烘乾	-	600	⌚ ☀
羊毛	40	800	⌚ Ⓣ ⌘ ⏩
抗敏感	60		⌚ Ⓣ ⌘ ⏩ ⏸ ☀

### 📌 注意!

- 此表顯示何種循環提供何種調整選項。



# 操作

## ■ 其他功能



### 重新裝入

可在開始洗衣行程後添加衣物。

請依以下步驟執行：

1. 按下 [開始 / 暫停] 持續 3 秒。
2. 等候至滾筒停止轉動。
3. 機門解鎖。
4. 將衣物塞入滾筒中。
5. 關閉機門並按下 [開始 / 暫停]。



按下 [開始 / 暫停] 3 秒



重新裝入衣物



開始 / 暫停



### 小心！

- 請勿在水量超過機門下緣或水溫偏高時使用重新裝入功能。



### 記憶

可記憶常用行程。

依以下步驟執行：

1. 選擇行程。
2. 設定洗衣時間、洗滌頻率及脫水乾衣時間。
3. 設定選項。
4. 按下 [溫度] 及 [速度] 持續 3 秒。



### 兒童安全鎖

避免兒童誤操作。



開啟 / 關閉



開始 / 暫停



按下 [感應劑量] 和 [蒸氣] 3 秒  
直到蜂鳴器作響。



### 小心！

啟動兒童鎖時，顯示幕將交替顯示「CL」和剩餘時間。按下任何其他按鈕將造成兒童鎖指示燈閃爍持續 3 秒。

洗程結束時，「CL」和「結束」將交替顯示約 10 秒，接著指示燈將閃爍持續 3 秒。

兒童鎖會停用除開啟 / 關閉按鈕與兒童鎖按鈕以外的所有按鈕功能！

僅限在同時按下 [感應劑量] 和 [蒸氣] 兩個按鍵才能停用兒童鎖！

請先停用兒童鎖再選擇新洗程！

# 操作



## 延遲結束

設定延遲結束功能：

1. 選擇洗程
2. 按下 [延遲結束] 按鍵可選擇時間（延遲結束時間為 1-24 H）。
3. 按 [開始 / 暫停] 開始延遲操作



開 / 關



選擇行程



設定時間



開始

取消延遲功能：

按下 [延遲結束] 按鍵直到顯示 0H。在開始行程之前應先按下。若行程已開始，應按下 [開 / 關] 按鍵重設行程。



## 小心！

- 如果機器運作時電源中斷，專用記憶體會儲存所選洗程，直到電源恢復，而選取的行程將繼續執行。



## 蒸氣

蒸氣功能可滲透纖維，有效消滅細菌和病菌，消除異味。「棉」、「混合」及「抗敏感」皆可選擇蒸氣功能。



## 功能

按下 [功能] 可選擇「預洗」及「加強洗清」。



## 預洗

主要洗衣循環之前的加強洗衣功能啟動，可提升洗衣效果。  
注意：需將洗劑添加至洗劑槽△中。



## 加強洗清

在選擇此功能後，洗滌衣物將進行加強洗清。



## 記憶

可記憶常用行程。

依以下步驟執行：

1. 選擇行程。
2. 設定洗衣時間、洗清頻率及脫水乾衣時間。
3. 設定選項。
4. 按下 [溫度] 及 [速度] 持續 3 秒。

# 操作

 乾衣





## 乾衣

連續按下乾衣按鈕以選擇乾衣程度：

1. 正常乾衣
2. 強勁乾衣
3. 定時乾衣

定時乾衣：烘乾您洗滌的衣物並在指定的時間內完成。  
( 30/60/90/120/180 分鐘 )

## 注意！

- 乾衣祕訣
  - 先完成脫水後再乾衣。
  - 為確保正確乾衣，請依織物類型和乾衣溫度將洗滌衣物分類。
- 檢查衣服的洗滌標籤並遵循其指示。
  -  可用烘衣機烘乾。
  -  可用烘衣機低溫烘乾
  -  可用烘衣機中溫烘乾
  -  禁止用烘衣機烘乾
- 不適合烘乾的衣物
  - 特別精緻的物品，例如合成纖維窗簾、羊毛與絲綢、含有金屬嵌件的衣服、尼龍襪、大件衣服，例如風衣、床罩、被褥、睡袋和羽絨被，皆不可烘乾。
  - 使用泡沫橡膠或類似泡沫橡膠材料填充的衣服不可用乾衣機烘乾。
  - 含定型液或髮膠、指甲油或類似溶液殘留物的織物不可用乾衣機烘乾，以避免形成有害蒸氣。
- 烘乾 1kg 左右的少量衣物時，不宜放入不易烘乾的衣物，例如：毛衣、羊毛褲、小棉襖等。

感應劑量

## 感應劑量

此按鍵用於選擇在滾筒中分配洗劑與衣物柔軟精的方式。「△」圖示代表自動放入液體洗劑。

「⊗」圖示代表自動放入柔軟精。

無圖示亮起代表不會自動放入洗劑或柔軟精。



## 快洗

此功能會縮短洗衣時間。

# 操作

---

速度

## 速度

按下 [速度] 按鍵可變更脫水速度。速度：0-400-600-800-1000-1200-1400

---

溫度

## 溫度

按下此按鍵可變更水溫。  
顯示屏顯示「--」代表水溫為冷水。

---



## 蜂鳴器靜音

按下 [延遲結束] 和 [快洗] 按鍵持續 3 秒，蜂鳴器即被靜音。如要啟用蜂鳴器功能，請再次按住按鍵 3 秒。  
設定將保留至下一次重設。

---



## UFB 功能

- 奈米悠浮泡泡 (UFB) 是一種看不見的小型奈米氣泡，比棉的纖維間隙更小。
  - UFB 可將表面活性劑傳遞至衣物深層的汙漬。因此，UFB 可輕易去除汙漬。
  - 所有洗程都具備 UFB 功能
- 



## WiFi

開啟 Wi-Fi 功能的方式

1. 按下 [☀ 乾衣] 3 秒即可開啟 Wi-Fi 功能，亦可設定網路或重設網路。

關閉 Wi-Fi 功能的方式

1. 按下 [溫度] 3 秒即可關閉 Wi-Fi 功能。
  2. 或拔除洗衣機插頭。
- 



## 遙控

此為遙控器開關，如果您想要使用智慧型手機在遠端控制洗衣機，您需要按住 [功能] 3 秒。考量到安全操作洗衣機，智慧型手機遙控器應符合下列條件：

1. 設備應連接至網際網路；
2. 滾筒的機門應關閉。

備註：

- 若機門一旦開啟，遙控功能將失效。
  - 在每次循環結束時，請將自動關閉遙控功能。
- 如果您想要再次使用遙控功能，則您需要重新開啟。
-

# 操作

## ■ 連接 TSmartLife App 說明

在您開始使用前，請確定：

1. 您的智慧型手機已連接至家用 WiFi 網路，且您知道網路密碼。
2. 確定您就在本家電附近。
3. 您的無線路由器上已啟用 2.4GHz 頻帶無線訊號。

依以下步驟進入遙控狀態

### 下載 TSmartLife App

在應用程式市集（Google Play Store、Apple App Store）搜尋「TSmartLife」並尋找 TSmartLife 應用程式。下載並於您的手機上安裝。您也可透過掃描以下的 QR 碼來下載應用程式。



### 註冊及登入

開啟 TSmartLife 應用程式，然後建立一組新帳戶並啟用（您也可透過第三方帳戶來註冊）。若您已有帳戶，請利用該帳戶登入。



### 將您的裝置連接至 TSmartLife

- 1：請確定您的行動電話連接至 WiFi。若未連接，請前往設定開啟無線連線，選擇後連接至 WiFi。此外，請開啟您手機上的藍牙功能。若未開啟，請前往設定並開啟。
- 2：請開啟您裝置的電源。
- 3：開啟您手機上的 TSmartLife 應用程式。

# 操作

---

4：若出現「已找到附近的智慧型裝置」訊息，請點選並新增。

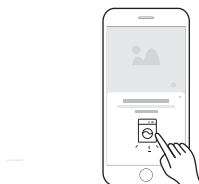

5：若未顯示訊息，請選擇頁面上的「+」，然後在可用的附近裝置清單中選擇您的裝置。若您的裝置未被列入，請透過裝置型錄和裝置型號手動新增您的裝置。



6：依應用程式上的說明連接您的裝置至 WiFi。  
若連線失敗，請依應用程式提供的說明繼續操作。



# 操作

## WiFi 狀態燈

	緩慢閃爍	等待連線
	快速閃爍	連線中
	快速恆亮閃爍	連接至您的無線路由器

### 注意

- 確定您裝置的電源已開啟。
- 當您連接網路至您的裝置時，請盡量讓行動電話靠近您的裝置。
- 連接行動電話至家中的無線網路，並確定您知道 WiFi 的密碼。
- 確定您的路由器支援 2.4 GHz WiFi 頻帶後再開啟。若您不確定路由器是否支援 2.4 GHz 頻帶，請聯絡路由器製造商。
- 裝置無法連接至需要驗證且通常出現在公共場合，例如飯店、餐廳等位置的 WiFi。請連接至不需要驗證的 WiFi。
- 建議使用僅含字母與數字的 WiFi 名稱。若您的 WiFi 名稱含有特殊字元，請於路由器中修改。
- 在連接網路至您的裝置時，請關閉您行動電話的 WLAN+ (Android) 或 WLAN Assistant (iOS) 功能。
- 如果您的裝置之前已連接至 WiFi 但需要重新連接時，請點選應用程式首頁上的「+」，然後依應用程式上的說明按裝置型錄及型號重新新增您的裝置。

## Wi-Fi 資訊

工作頻率	2.4G
極端溫度範圍	-20°C~85°C
最大射頻功率輸出	WiFi: E.I.R.P 18dBm BT: 8dBm

# 維護保養

## ■ 清潔與保養

### ⚠ 警告！

- 開始維護保養前，請拔除洗衣機插頭，並關閉水龍頭。

### 清潔外箱

對洗衣機進行適當維護保養，可延長其使用壽命。必要時，請使用稀釋過的非腐蝕性中性洗滌劑清潔表面。如水溢出，請立即使用乾布擦掉。不得有尖銳物品。



### 📌 注意！

- 不可使用甲酸及其稀釋溶劑或等同物質，例如酒精、溶劑或化學製品等。

### 清潔滾筒

由金屬物體留在滾筒中的鏽跡，應立即使用無氯洗滌劑去除。請勿使用鋼絲球刷除。

### 📌 注意！

- 槽清洗期間，請勿將衣物放入洗衣機中。

### 清潔墊圈及玻璃

每次洗衣後，請擦拭玻璃及墊圈，以清理絨毛及汙漬，絨毛堆積會導致洩漏。  
每次洗衣後，請將墊圈的任何硬幣、鈕扣及其他物體取出。

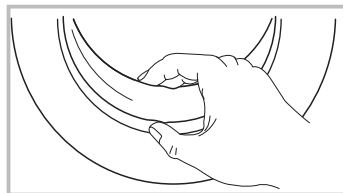



# 維護保養

## 清潔進水過濾器

### 注意！

- 水較少時，必須清潔進水過濾器。

#### 清洗進水管中的過濾器

1. 關閉水龍頭。
2. 從水龍頭拆下進水管。
3. 清潔過濾器。
4. 重新連接進水管。

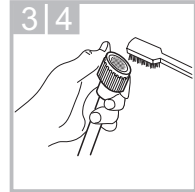
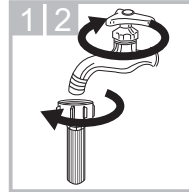

#### 清洗洗衣機中的過濾器：

1. 從洗衣機背面將進水管轉下來。
2. 使用尖嘴鉗將過濾器拉出，並在清洗後重新裝回。
3. 使用毛刷清潔過濾器。
4. 重新連接進水管。

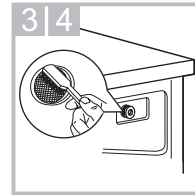

## 清潔洗劑盒

1. 按下位於洗劑盒中柔軟精蓋上的箭頭位置。
2. 將夾片頂起，取出柔軟精蓋，並用水清洗所有凹槽。
3. 裝回柔軟精蓋，並將洗劑盒推回。

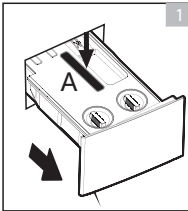

按下解鎖將洗劑盒拉出

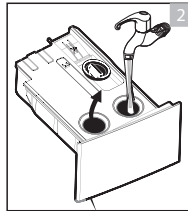

在水下清洗洗劑盒與柔軟精蓋

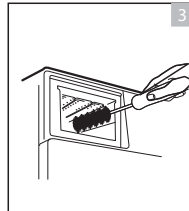

用軟毛刷清洗凹處

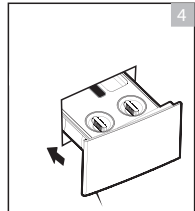

推回洗劑盒

### 注意！

- 請勿使用酒精、溶劑或化學製品清潔。

# 維護保養

## 清潔排水泵過濾器

### ⚠ 警告！

- 小心熱水！
- 等水冷卻。
- 維護保養前，先拔除洗衣機的插頭，以避免觸電。
- 排水泵過濾器可過濾洗衣留下的絨毛及小異物。
- 定期清潔過濾器，以確保洗衣機正常工作。

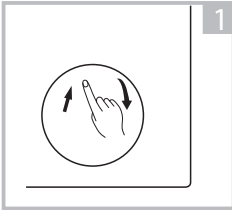

1 打開下罩蓋

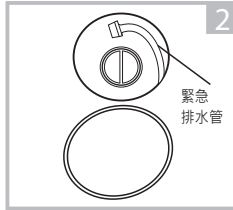

2 將緊急排水管拉出，並取下管帽

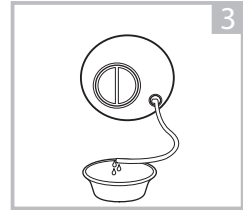

3 待水流後，裝回排水管

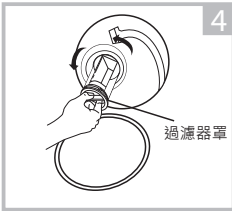

4 逆時針方向轉動，打開過濾器罩

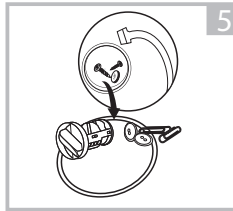

5 取出異物

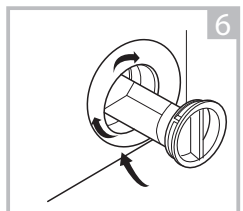

6 蓋上過濾器罩和下罩蓋

### ⚠ 小心！

- 請確保正確裝回過濾器罩和緊急排水管，過濾器罩應對準孔板裝入，否則可能會漏水。
- 使用洗衣機時，視乎所選程式，泵中可能會產生熱水。在洗衣循環期間，勿取下幫泵蓋，務必等到洗衣機完成洗衣循環並排空水。更換過濾器罩時，請確保重新將其緊固。

# 維護保養

## ■ 疑難排解

機器不啟動或在工作期間停止，請先嘗試找出問題的解決方法。  
如果找不到，請聯絡服務中心。

描述	原因	解決方法
洗衣機無法啟動	門未正確關上	關上門後重新啟動檢查衣服是否卡住
門無法打開	洗衣機的安全保護正在運作中	斷開電源並重新啟動
漏水	進水管或水管之間的連接不緊密	檢查進水管和排水管的連接
盒內有洗衣劑殘留	洗衣劑受潮或結塊	清潔並擦拭洗劑盒
指示燈或顯示螢幕未亮起	電源線可能未插入插座或連接鬆脫	確保插頭緊密插入牆上插座。確認電源插頭連接正確。
異常聲音		確認緊固件（螺栓）已拆除 確認洗衣機安裝於堅硬、平坦的地面上

描述	原因	解決方法
<b>E30</b>	門未正確關上	關上門後重新啟動檢查衣服是否卡住
<b>E10</b>	洗衣注水超時	確認水壓是否過低 將進水管拉直 確認進水閥過濾器是否堵塞
<b>E21</b>	排水超時	確認排水管是否堵塞
<b>E12</b>	溢水	停止使用洗衣機並致電服務中心報修
<b>EXX</b>	其他	請先重試。如果問題仍然存在，請致電服務中心

### 注意！

- 檢查後，啟動洗衣機。如出現問題或顯示螢幕再次顯示其他警報代碼，請聯絡服務中心。

# 維護保養

## ■ 技術規格

電源供應	110V~,60Hz
最大電流	9A
標準水壓	0.05MPa~1MPa

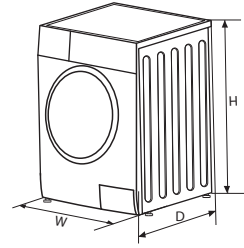

型號	洗衣容量 (乾衣)	尺寸 (寬*長*高 mm)	淨重	毛重	額定洗衣 消耗電功率	額定烘衣 消耗電功率
TWD-BM130GF4TA	12.0kg	595*645*850	73kg	78kg	950W	950W

# 限用物質含有情況標示聲明書

Declaration of the Presence Condition of the Restricted Substances Marking

設備名稱： 洗衣機 Equipment name		型號（型式）：TWD-BM130GF4TA Type designation (Type)				
單元Unit	限用物質及其化學符號 Restricted substances and its chemical symbols					
	鉛Lead (Pb)	汞 Mercury (Hg)	鎘 Cadmium (Cd)	六價鉻 Hexavalent chromium (Cr <sup>+6</sup> )	多溴聯苯 Polybrominated biphenyls (PBB)	多溴二苯醚 Polybrominated diphenyl ethers (PBDE)
PCB機板(電源板、 變頻板、小板)	—	○	—	○	○	○
洗衣電動機	○	○	○	○	○	○
排水牽引器	○	○	○	○	○	○
水位感應器	○	○	○	○	○	○
變頻器	—	○	—	○	○	○
進水閥	○	○	○	○	○	○
排水泵	—	○	○	○	○	○
電源線組	—	○	○	○	○	○
內部配線	○	○	○	○	○	○
塑膠外殼材質	○	○	○	○	○	○
<p>備考 1. “超出 0.1 wt %” 及 “超出 0.01 wt %” 係指限用物質之百分比含量超出百分比含量基準值。            Note 1 : “Exceeding 0.1 wt %” and “exceeding 0.01 wt %” indicate that the percentage content of the restricted substance exceeds the reference percentage value of presence condition.</p> <p>備考 2. “○” 係指該項限用物質之百分比含量未超出百分比含量基準值。            Note 2 : “○” indicates that the percentage content of the restricted substance does not exceed the percentage of reference value of presence.</p> <p>備考 3. “—” 係指該項限用物質為排除項目。            Note 3 : The “—” indicates that the restricted substance corresponds to the exemption</p>						