

# TOSHIBA

## HƯỚNG DẪN SỬ DỤNG

### TỦ LẠNH

(Chỉ sử dụng cho mục đích gia dụng)

### GR-RF670WI-PMV



- Công ty TOSHIBA chân thành cảm ơn quý khách đã tin nhiệm và chọn mua tủ lạnh TOSHIBA.
- Vui lòng đọc kỹ hướng dẫn sử dụng này để hiểu rõ và để sử dụng tủ lạnh an toàn, đúng cách.
- Hãy cất giữ hướng dẫn sử dụng này để tham khảo về sau.
- Đảm bảo là bạn đã nhận đầy đủ thông tin về bảo hành.

# MỤC LỤC

---

## 1. HƯỚNG DẪN AN TOÀN

1.1 Cảnh báo .....	1
1.2 Ý nghĩa của ký hiệu cảnh báo an toàn .....	4
1.3 Cảnh báo liên quan đến điện .....	4
1.4 Cảnh báo khi sử dụng .....	5
1.5 Cảnh báo về việc để thực phẩm, đồ uống và vật dụng vào tủ .....	6
1.6 Cảnh báo về việc giữ đông thực phẩm đông lạnh .....	7
1.7 Cảnh báo khi thải bỏ tủ lạnh .....	7

## 2. SỬ DỤNG TỦ LẠNH ĐÚNG CÁCH

2.1 Lắp đặt tủ lạnh .....	8
2.2 Điều chỉnh để cân bằng tủ .....	9
2.3 Điều chỉnh để cân bằng cửa .....	10
2.4 Thay đèn LED chiếu sáng .....	11
2.5 Bắt đầu sử dụng .....	12
2.6 Mẹo để tiết kiệm điện .....	12

## 3. MÔ TẢ BỘ PHẬN VÀ CHỨC NĂNG

3.1 Bộ phận chính .....	13
3.2 Chức năng của bảng điều khiển .....	15
3.3 Hướng dẫn vận hành .....	15

## 4. BẢO TRÌ VÀ VỆ SINH TỦ LẠNH

4.1 Vệ sinh chung .....	19
4.2 Vệ sinh khay ở trên cửa .....	19
4.3 Xả đông .....	20
4.4 Khi tủ lạnh không hoạt động .....	20
4.5 Hướng dẫn sử dụng hộp làm đá .....	21
4.6 Lắp đặt và tháo tấm tạo ẩm .....	22

## 5. KHẮC PHỤC SỰ CỐ .....

23

## 6. CẢNH BÁO KHI THẢI BỎ TỦ LẠNH .....

24

## 7. THÔNG SỐ KỸ THUẬT .....

24

## 8. ĐIỀU KHOẢN BẢO HÀNH .....

25

# 1. HƯỚNG DẪN AN TOÀN

## HÃY ĐỌC CÁC HƯỚNG DẪN AN TOÀN TRƯỚC KHI LẮP ĐẶT

Để tránh thương tật cho người sử dụng, cho người khác hay thiệt hại về tài sản, phải tuân thủ các hướng dẫn sau đây. Thao tác sai do bỏ qua, không làm theo các hướng dẫn này có thể gây nguy hại hay thiệt hại.

### 1.1 Cảnh báo

 **CẢNH BÁO**



Cảnh báo: nguy cơ hỏa hoạn/ vật liệu dễ cháy

- **CẢNH BÁO:** Nguy cơ cháy nổ  
Chất làm lạnh của tủ lạnh này là dễ cháy, hãy cẩn thận để không làm hỏng hệ thống ống làm lạnh của tủ trong quá trình lắp đặt và vận chuyển.  
Nếu xảy ra rò rỉ khí ga lạnh, hãy liên hệ với trung tâm bảo hành và cần làm ngay các biện pháp sau:
  1. Mở cửa sổ để đảm bảo thông thoáng tốt.
  2. Không được để có lửa xung quanh và không được sử dụng bất kỳ thiết bị điện nào.
- Tủ lạnh này được thiết kế để sử dụng cho mục đích gia dụng.
- Trẻ nhỏ phải được giám sát để đảm bảo chúng không chơi đùa với tủ lạnh này.
- **CẢNH BÁO:** Nguy cơ hỏa hoạn và điện giật.  
Dây nguồn phải được thay thế khi bị hỏng. Hãy liên hệ với trung tâm bảo hành để thay dây nguồn.
- Hãy rút phích dây nguồn ra khỏi ổ cắm điện khi vệ sinh tủ hay khi không sử dụng tủ trong thời gian dài.
- Không được sử dụng dây điện nguồn nối dài hoặc bộ chuyển đổi phích cắm điện loại hai chấu và không có chấu nối đất.
- **CẢNH BÁO:** Hãy giữ thông thoáng và không để chướng ngại vật ở các khe thông thoáng phía sau tủ và xung quanh tủ.
- **CẢNH BÁO:** Không được sử dụng thiết bị cơ khí hay bất kỳ phương tiện nào để làm tan băng nhanh, khác với đề nghị của nhà sản xuất.
- **CẢNH BÁO:** Không được làm hỏng hệ thống ống làm lạnh.
- **CẢNH BÁO:** Không được sử dụng thiết bị điện bên trong ngăn chứa thực phẩm của tủ, trừ khi thiết bị đó được nhà sản xuất khuyến dùng.

- **CẢNH BÁO:** Khi tủ không còn sử dụng được nữa, do tủ này sử dụng ga lạnh dễ cháy, hãy theo hướng dẫn về việc thu gom và xử lý sản phẩm điện, điện tử thải bỏ.
- **CẢNH BÁO:** Khi lắp đặt tủ, cẩn thận không để dây nguồn bị kẹt hay bị hỏng.
- **CẢNH BÁO:** Không được đặt nhiều ổ cắm điện di động hay nguồn cấp điện di động ở phía sau tủ.
- **NGUY HIỂM:** Có nguy cơ trẻ nhỏ bị mắc kẹt trong tủ. Do đó, trước khi thải bỏ tủ lạnh cũ, hãy:
  - Tháo rời cửa.
  - Đặt kệ tủ ở nơi mà trẻ nhỏ không thể dễ dàng trèo vào bên trong.
- Phải rút phích cắm điện nguồn của tủ trước khi lắp đặt phụ kiện.
- Ga lạnh và vật liệu cách nhiệt cyclopentane dùng cho tủ này là loại dễ cháy. Do đó, khi thải bỏ tủ, phải để tủ ở xa nguồn lửa. Không được thải bỏ tủ chung với rác thải thông thường. Hãy chuyển tủ này đến điểm thu gom sản phẩm thải bỏ điện, điện tử gần nhất - xem phần Cảnh báo khi thải bỏ tủ lạnh.
- Theo tiêu chuẩn quốc tế IEC: tủ này không dành cho người (kể cả trẻ em) bị suy giảm về thể chất, giác quan, trí tuệ hoặc thiếu kinh nghiệm và kiến thức, trừ khi họ được giám sát hoặc hướng dẫn về việc sử dụng thiết bị bởi người chịu trách nhiệm về sự an toàn của họ.
- Theo tiêu chuẩn châu Âu EN:  
Tủ này có thể sử dụng bởi trẻ nhỏ từ 8 tuổi trở lên và người bị suy giảm về thể chất, giác quan, trí tuệ hoặc thiếu kinh nghiệm và kiến thức nếu họ được giám sát hay hướng dẫn về việc sử dụng tủ một cách an toàn và hiểu được các nguy hiểm liên quan. Trẻ nhỏ không được chơi với tủ này. Việc vệ sinh và bảo dưỡng dành cho người sử dụng không được để cho trẻ thực hiện mà không có giám sát.
- Vui lòng không sử dụng tủ này trên phương tiện giao thông (như tàu thuyền,...).
- Nếu có tiếng ồn, mùi lạ hay khói bốc ra, phải rút ngay phích dây nguồn ra khỏi ổ cắm điện và liên hệ với trung tâm bảo hành để kiểm tra hay sửa chữa.
- Không được đặt tay ở dưới hay phía sau tủ lạnh để tránh thương tật.
- Hãy để vật liệu bao gói và phụ kiện khác ở ngoài tầm với của trẻ nhỏ để tránh nguy cơ bị ngạt thở.

- 
- Để tránh làm hỏng thực phẩm, hãy lưu ý các hướng dẫn sau:
    - Mở lâu cửa tủ có thể làm tăng đáng kể nhiệt độ trong các ngăn tủ.
    - Hãy lau thường xuyên các bề mặt bên trong tủ - nơi có thể tiếp xúc với thực phẩm và gắn hệ thống xả nước.
    - Hãy trữ thịt và cá tươi trong hộp chứa phù hợp, rồi cho vào tủ - để thịt và cá tươi này không tiếp xúc hoặc chảy nước lên thực phẩm khác.
    - Ngăn đông lạnh thực phẩm hai sao thích hợp để bảo quản thực phẩm đã đông lạnh trước, trữ đông hay làm kem và làm đá viên.
    - Các ngăn một sao, hai sao và ba sao không phù hợp với đông lạnh thực phẩm tươi sống.
    - Đối với tủ lạnh không có ngăn bốn sao: là loại tủ không thích hợp để đông lạnh thực phẩm.
    - Nếu không để thực phẩm nào trong tủ trong thời gian dài, hãy tắt máy để rã đông, rồi vệ sinh tủ, lau khô và mở cửa tủ để tránh nấm mốc bên trong tủ.
  - Về thiết bị đặt tự do: thiết bị lạnh này không nhằm mục đích được sử dụng như một thiết bị tích hợp sẵn.
  - Bất kỳ việc thay thế hay bảo trì đèn LED đều phải được thực hiện bởi nhà sản xuất, trung tâm bảo hành hay người có chuyên môn.

## 1.2 Ý nghĩa của ký hiệu cảnh báo an toàn



**Nghiêm cấm**

**Đây là biểu tượng nghiêm cấm.**

Bất kỳ việc không tuân thủ nào đối với hướng dẫn được đánh dấu bằng biểu tượng này có thể dẫn đến việc làm hỏng tủ hay gây nguy hiểm cho sự an toàn của người sử dụng.



**Cảnh báo**

**Đây là biểu tượng cảnh báo.**

Khi sử dụng tủ, phải tuân thủ nghiêm ngặt hướng dẫn được đánh dấu bằng biểu tượng này; nếu không, có thể làm hỏng tủ hay gây thương tích.



**Cẩn thận**

**Đây là biểu tượng nhắc cẩn thận.**

Hướng dẫn được đánh dấu bằng biểu tượng này yêu cầu phải đặc biệt cẩn thận.

Việc chưa hoàn toàn cẩn thận có thể gây chấn thương nhẹ, trung bình hoặc làm hỏng tủ lạnh.

**Hướng dẫn sử dụng này có rất nhiều thông tin an toàn quan trọng mà người sử dụng cần tuân theo.**

## 1.3 Cảnh báo liên quan đến điện

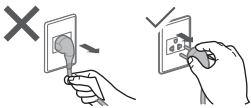

• Không được nắm kéo dây nguồn để rút phích cắm điện. Hãy nắm vào phích cắm và kéo thẳng ra khỏi ổ cắm điện.



• Để đảm bảo sử dụng an toàn, không được làm hỏng dây nguồn hay sử dụng dây nguồn đã hỏng.

• Không được chạm vào phích cắm điện khi tay đang ướt để tránh bị điện giật.

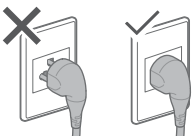

• Hãy sử dụng ổ cắm điện riêng cho tủ lạnh và không dùng chung ổ cắm này với thiết bị điện khác.

Phải cắm chặt phích dây nguồn vào ổ cắm điện để tránh gây hỏa hoạn.

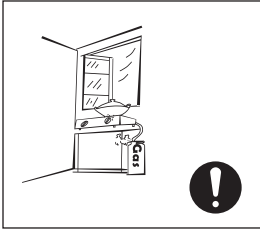

- Tủ lạnh này sử dụng dây nguồn có dây dẫn nối đất cho tủ và phích cắm điện có chấu nối đất. Phải cắm phích dây nguồn vào ổ cắm điện - có chấu nối đất thích hợp với phích dây nguồn, được lắp đặt và nối đất đúng theo quy định về an toàn điện.

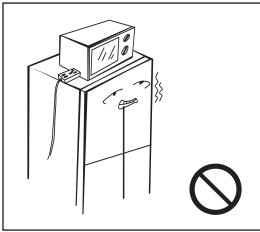

- Nếu bạn nghi ngờ không biết tủ lạnh đã được nối đất đúng chưa, hãy liên hệ với nhân viên kỹ thuật điện thành thạo hay nhân viên bảo hành.

- Việc chuyển đổi từ ổ cắm không có nối đất sang ổ cắm có nối đất là thuộc trách nhiệm của người sử dụng.

- Trong trường hợp có rò rỉ ga hay các loại khí dễ cháy khác, hãy khóa van của bình ga hay đường ống ga bị rò rỉ. Sau đó, mở cửa ra vào và cửa sổ. Không được rút phích cắm điện của tủ lạnh hay thiết bị điện khác để tránh tia lửa có thể gây hỏa hoạn.

- Không được sử dụng thiết bị điện để trên tủ lạnh, trừ khi thiết bị đó là loại được nhà sản xuất khuyến dùng.

#### 1.4 Cảnh báo khi sử dụng

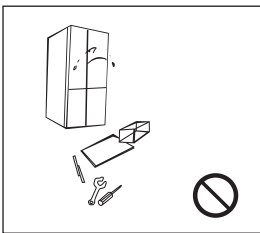

- Không được tự ý tháo rời hay sửa đổi tủ lạnh, không được làm hỏng hệ thống làm lạnh. Việc bảo trì tủ phải được thực hiện bởi người có chuyên môn.

- Dây nguồn bị hỏng phải được thay thế bởi nhà sản xuất, trung tâm bảo hành hay người có chuyên môn để tránh nguy hiểm.

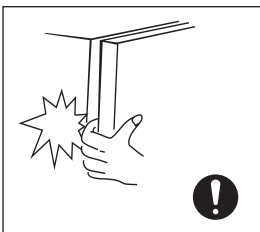

- Khe hở giữa các cửa tủ và khe hở giữa cửa với thân tủ là nhỏ. Do đó, cần lưu ý là không đặt bàn tay vào các khe này để tránh ngón tay bị kẹp. Hãy thao tác nhẹ nhàng khi đóng cửa tủ để tránh làm rơi thực phẩm.

- Không được dùng tay ướt để lấy thực phẩm hay hộp đựng trong ngăn đông khi tủ lạnh đang hoạt động - đặc biệt là hộp kim loại, để tránh bị tê cóng.



- Không được cho trẻ nhỏ chui vào hoặc trèo lên tủ lạnh; nếu không, trẻ có thể bị ngạt thở hay bị thương tật do té ngã.

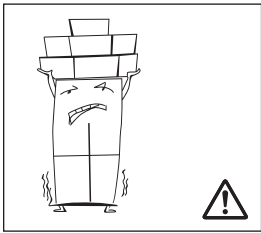

- Không được đặt lên trên tủ vật nặng hay vật dụng có thể ngã đổ, rơi và gây thương tật khi đóng hoặc mở cửa tủ - như chai, lọ, bình đựng nước hoặc chất lỏng, bộ đồ ăn như chén, đĩa, dao,...
- Hãy rút phích cắm điện ra khỏi ổ cắm khi mất điện hay khi vệ sinh tủ lạnh, và chỉ cắm điện trở lại ít nhất là sau 5 phút, để tránh làm hỏng máy nén do phải khởi động liên tục.

### 1.5 Cảnh báo về việc để thực phẩm, đồ uống và vật dụng vào tủ

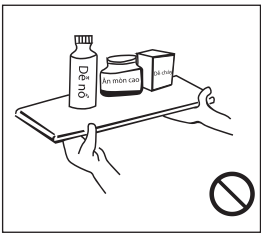

- Không được cho vào tủ vật dễ cháy, nổ, dễ bay hơi và có tính ăn mòn cao để tránh làm hỏng tủ hay hỏa hoạn.

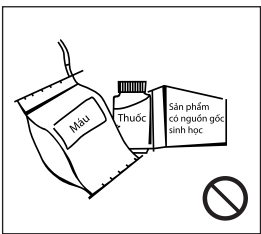

- Không được đặt vật dễ cháy gần tủ lạnh để tránh hỏa hoạn.
- Tủ này được thiết kế để sử dụng trong gia đình như bảo quản thực phẩm; không được sử dụng tủ này cho mục đích khác, như lưu trữ máu, thuốc hay sản phẩm có nguồn gốc sinh học,...



- Không được để vào ngăn đông của tủ: bia, nước giải khát hay chất lỏng đựng trong chai hay bình kín. Nếu không, chai hay bình kín này có thể nứt, bể - do bị đóng băng, làm hỏng tủ hoặc thực phẩm đang được bảo quản.



---

## 1.6 Cảnh báo về việc giữ đông thực phẩm đông lạnh

- **Cẩn thận:** trước khi đặt thực phẩm có nước hoặc chất lỏng - như thịt, cá,..., vào ngăn đông, phải bao gói các thực phẩm này hoặc đặt thực phẩm này vào hộp đựng, để nước hay chất lỏng không chảy ra ngăn đông - gây mùi khó chịu.  
Tủ có thể không hoạt động liên tục (thực phẩm có thể rã đông hoặc nhiệt độ trở nên quá ấm trong ngăn đông) khi đặt tủ - trong thời gian dài, ở nơi có nhiệt độ thấp hơn giới hạn dưới của phạm vi nhiệt độ mà tủ được thiết kế.
- Thực tế là đồ uống sủi bọt không nên cất giữ trong ngăn đông hay trong ngăn có nhiệt độ thấp, và một số sản phẩm như nước lạnh không nên dùng quá lạnh.
- Không được lưu trữ thực phẩm quá thời hạn lưu trữ được lưu ý bởi nhà sản xuất thực phẩm đó, đặc biệt đối với thực phẩm đông lạnh nhanh thương mại để trong ngăn đông.
- Cần có biện pháp để tránh thực phẩm đông lạnh bị tăng nhiệt độ quá mức trong giai đoạn xả đông của tủ, chẳng hạn như gói thực phẩm đông lạnh trong nhiều lớp giấy báo.
- Việc tăng nhiệt độ của thực phẩm đông lạnh khi xả đông tủ bằng phương pháp thủ công, bảo trì hay vệ sinh tủ có thể làm giảm thời gian bảo quản của thực phẩm.

## 1.7 Cảnh báo khi thải bỏ tủ lạnh



- Chất làm lạnh và vật liệu cách nhiệt cyclopentane được sử dụng cho tủ lạnh rất dễ cháy. Do đó, khi thải bỏ tủ lạnh, hãy xem phần Cảnh báo khi thải bỏ tủ lạnh (trang 24).



- Khi tủ lạnh bị hỏng, hãy tháo rời các cánh cửa, tháo miếng đệm cửa và các ngăn kệ; đặt cửa và kệ ở nơi thích hợp để tránh tạo thành chướng ngại vật nguy hiểm cho trẻ nhỏ.

## 2. SỬ DỤNG TỦ LẠNH ĐÚNG CÁCH

### 2.1 Lắp đặt tủ lạnh

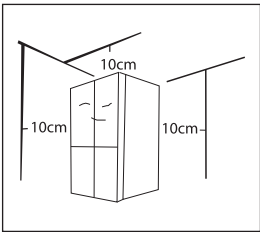
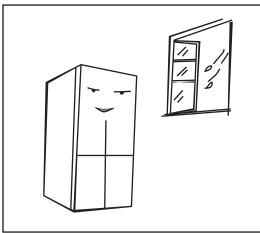
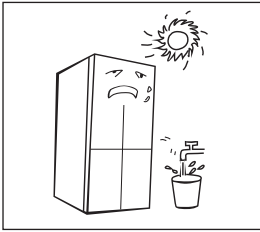
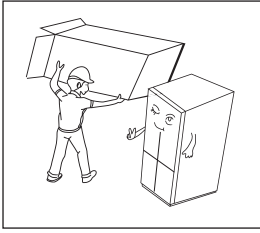
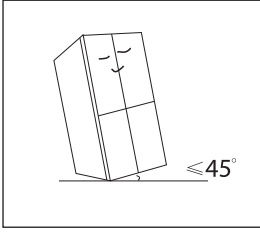

- Trước khi di chuyển tủ:  
Hãy rút phích dây nguồn ra khỏi ổ cắm điện.  
Lấy tất cả vật dụng bên trong tủ ra, dùng băng keo để cố định khay kính, hộc đựng,... Sau đó, siết chặt chân tủ (dùng để chỉnh cân bằng), đóng cửa lại rồi dán cố định bằng băng keo.  
Trong khi di chuyển, không được lật ngược tủ, đặt tủ nằm ngang và không gây chấn động cho tủ. Khi di chuyển, không để tủ nghiêng quá 45°.
- Trước khi sử dụng, hãy tháo tất cả vật liệu bao gói, bao gồm xốp đệm dưới, tấm xốp đệm và băng keo dán bên trong tủ; gỡ màng bảo vệ trên cửa và trên thân tủ.  
Hãy đặt tủ ở nơi xa nguồn nhiệt và tránh ánh nắng chiếu trực tiếp. Không được đặt tủ ở nơi ẩm ướt hay đọng nước - để tránh bị gỉ sét hoặc giảm độ cách điện.
- Không được xịt nước lên tủ hay rửa tủ bằng nước; không được đặt tủ ở nơi ẩm ướt, dễ dàng bị văng bắn nước - để không ảnh hưởng đến đặc tính cách điện của tủ.
- Tủ phải được đặt ở nơi thoáng mát trong nhà; mặt nền phải bằng phẳng và chắc chắn. Để điều chỉnh cho tủ được cân bằng, hãy xem nội dung Điều chỉnh để cân bằng tủ dưới đây.
- Phải giữ khoảng không gian phía trên tủ lớn hơn 10 cm và đặt tủ cách tường ít nhất là 10 cm để tạo thông thoáng cho việc tỏa nhiệt.



**Phải thận trọng trước khi lắp đặt:**

**Trước khi lắp đặt hay điều chỉnh tủ, phải chắc chắn là không cắm phích dây nguồn vào ổ cắm điện. Phải cẩn thận để tránh bất kỳ thương tật nào.**

---

## 2.2 Điều chỉnh để cân bằng tủ

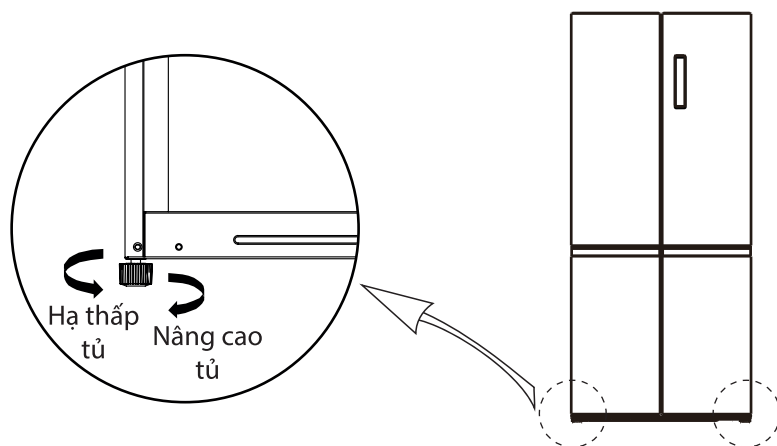

(Hình trên chỉ để tham khảo. Hãy xem sản phẩm thực tế).

Cách chỉnh:

- Xoay chân tủ theo chiều kim đồng hồ để nâng tủ;
- Xoay chân tủ theo chiều ngược chiều kim đồng hồ để hạ thấp tủ;
- Chỉnh cả hai chân trái và phải như trên sao cho tủ cân bằng.  
(Xem hình minh họa ở trang sau để tham khảo).

## 2.3 Điều chỉnh để cân bằng cửa

### 1. Lưu ý trước khi thao tác:

Phải chắc chắn là đã rút phích dây nguồn ra khỏi ổ cắm điện.

Phải có biện pháp phòng ngừa để tránh thương tật.

### 2. Hãy xem hình minh họa ở bên dưới.

Dụng cụ mà người sử dụng cần chuẩn bị (không kèm theo tủ)	
	Kềm

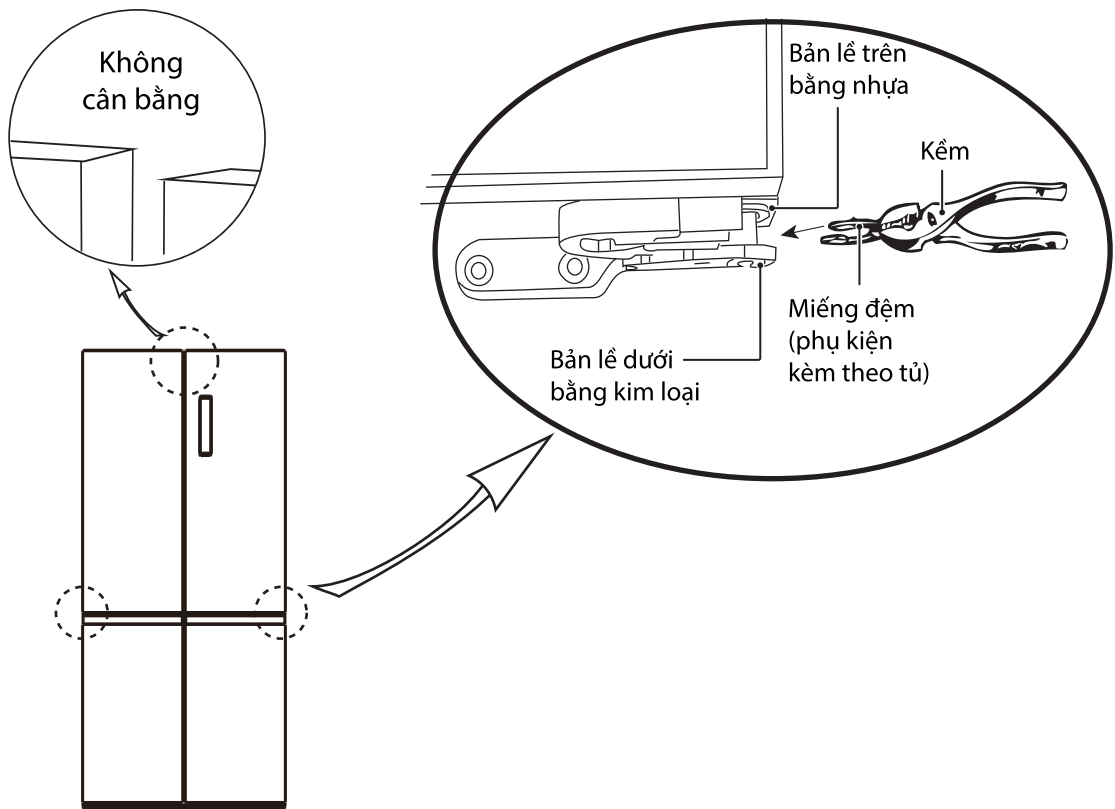

(Hình trên chỉ để tham khảo. Hãy xem sản phẩm thực tế).

1) Nâng cánh cửa thấp lên để bằng với cánh cửa cao.

2) Dùng kềm để đưa miếng đệm (phụ kiện kèm theo tủ) vào khe hở giữa bản lề trên và bản lề dưới. Số miếng đệm cần đưa vào tùy thuộc vào khe hở giữa hai bản lề này.

---

## 2.4 Thay đèn LED chiếu sáng

Việc thay thế hay bảo trì đèn này phải được thực hiện bởi nhà sản xuất, trung tâm bảo hành hay người có chuyên môn.

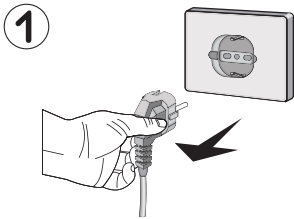
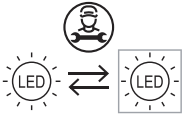

1. Hãy rút phích điện nguồn trước khi thao tác.

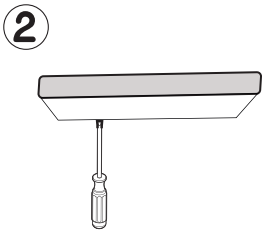

2. Tháo chụp đèn bằng cách sử dụng tua vít.

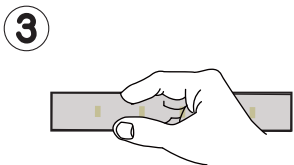

3. Tháo tấm mạch đèn LED.

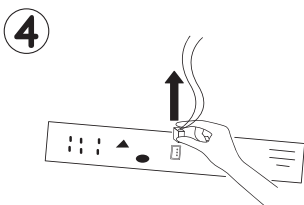

4. Tháo phích dây kết nối.

## 2.5 Bắt đầu sử dụng

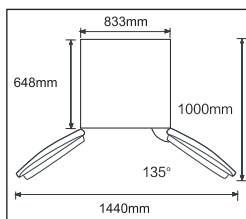
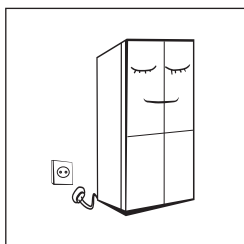

- Sau khi lắp đặt xong, hãy để tủ đứng yên ít nhất 2 giờ trước khi cắm phích điện nguồn.
- Trước khi để thực phẩm tươi hay thực phẩm đông lạnh vào tủ, phải để tủ hoạt động từ 2 đến 3 giờ, hoặc trên 4 giờ vào mùa hè khi nhiệt độ môi trường cao.
- Cần có khoảng trống đủ rộng để thuận tiện khi mở cửa và khi lấy hộp đựng thực phẩm ra.

## 2.6 Mẹo để tiết kiệm điện

- Phải đặt tủ ở nơi thoáng mát nhất trong phòng, tránh xa thiết bị phát nhiệt, ống dẫn nhiệt và tránh ánh nắng chiếu trực tiếp.
- Hãy để nguội thực phẩm nóng về nhiệt độ phòng trước khi đặt vào tủ. Việc làm quá tải tủ lạnh sẽ khiến máy nén phải chạy lâu hơn. Thực phẩm đóng băng quá chậm có thể bị giảm chất lượng hoặc hỏng.
- Phải chắc chắn đã bọc thực phẩm đúng cách và phải lau khô hộp đựng trước khi đặt vào tủ. Nhờ vậy, sương sẽ giảm tích tụ bên trong tủ.
- Không được lót bằng giấy nhôm, giấy sáp hoặc khăn giấy vào ngăn hay hộp đựng vì lớp này sẽ gây cản trở lưu thông của không khí lạnh, làm tủ hoạt động kém hiệu quả.
- Hãy sắp xếp và dán nhãn cho thực phẩm để giảm số lần mở cửa và giảm thời gian tìm kiếm khi cần lấy thực phẩm. Hãy kết hợp lấy nhiều thực phẩm cần thiết mỗi khi mở cửa, rồi đóng cửa lại ngay khi lấy xong.

### 3. MÔ TẢ BỘ PHẬN VÀ CHỨC NĂNG

#### 3.1 Bộ phận chính

##### Ngăn lạnh

Khay ở trên cửa

Ngăn siêu mát

##### Ngăn đông

Hộp làm đá

Đèn LED chiếu sáng

Kệ kính

Ngăn có độ ẩm tối đa

Ngăn kéo trên

Ngăn kéo giữa

Ngăn kéo dưới

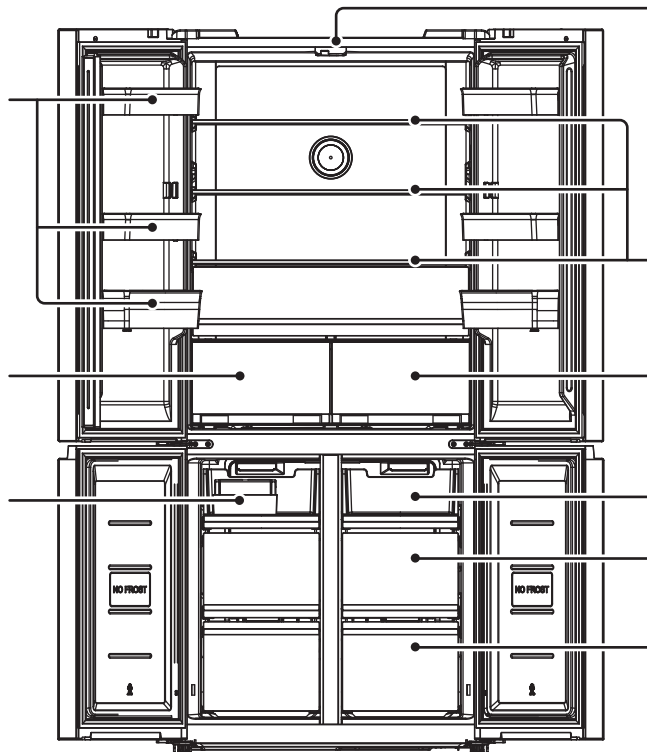

(Hình trên chỉ để tham khảo. Hãy xem sản phẩm thực tế).

---

## Ngăn lạnh

- Ngăn lạnh thích hợp để trữ các loại trái cây, rau củ, đồ uống và thực phẩm dùng trong thời gian ngắn, thời gian trữ được đề xuất là từ 3 đến 5 ngày.
- Không nên để thức ăn vừa nấu vào tủ lạnh. Hãy để nguội về nhiệt độ phòng rồi đặt vào tủ.
- Nên bọc kín thực phẩm trước khi đặt vào tủ.
- Có thể dời kệ kính lên hoặc xuống để phù hợp với nhu cầu sử dụng.

## Ngăn đông

- Ngăn đông có nhiệt độ thấp, có thể giữ thực phẩm tươi trong thời gian dài. Ngăn này được sử dụng chủ yếu để trữ thực phẩm đông lạnh và để làm đá.
- Ngăn đông này cũng thích hợp để bảo quản thịt, cá, cơm nắm và thực phẩm không dùng đến trong thời gian ngắn.
- Nên chia thịt thành từng phần nhỏ để dễ lấy ra khi dùng đến.
- Phải lưu ý là thực phẩm cần được lấy ra trước khi hết hạn sử dụng.
- Khi muốn làm đông nhanh thực phẩm, hãy chọn chế độ <sup>SUPER</sup>FRZ. (Làm đông sâu).  
Ngăn kéo, hộp đựng thức ăn, kệ kính,... đặt theo vị trí trong hình trên là tiết kiệm năng lượng nhất.

**Lưu ý: việc trữ quá nhiều thực phẩm vào tủ lạnh trong lần sử dụng đầu (sau khi cắm điện nguồn) có thể ảnh hưởng không tốt đến hiệu quả làm đông lạnh của tủ. Thực phẩm đặt vào tủ không được che chắn lỗ hay khe thoát không khí lạnh - để không làm giảm hiệu quả làm đông lạnh của tủ.**



## 3.2 Chức năng của bảng điều khiển

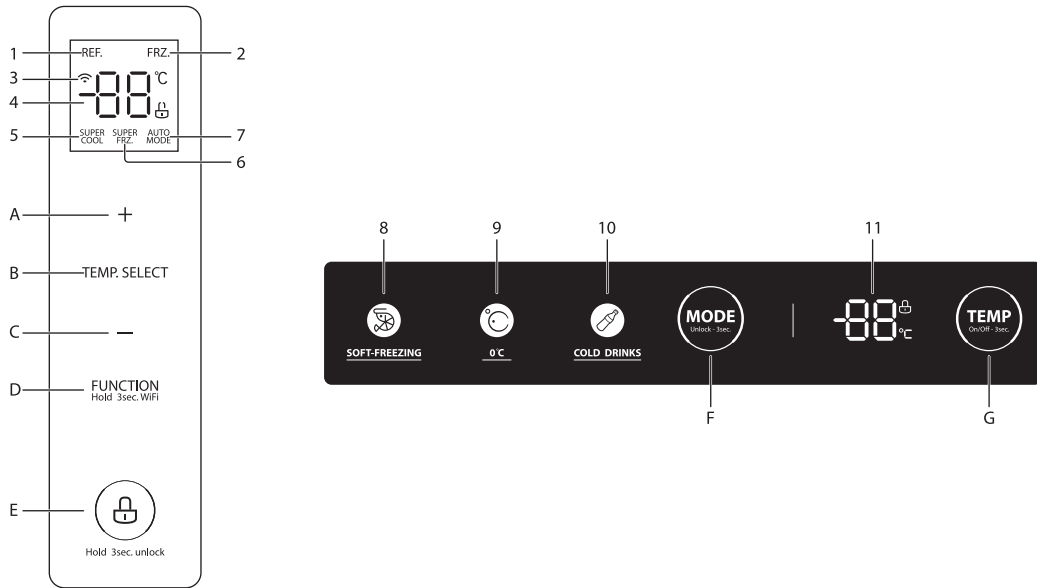

(Hình trên chỉ để tham khảo. Hãy xem sản phẩm thực tế).

### 1. Đèn báo

- |                      |                        |                        |
|----------------------|------------------------|------------------------|
| 1. Ngăn lạnh         | 2. Ngăn đông           | 3. Biểu tượng WiFi     |
| 4. Hiển thị nhiệt độ | 5. Chế độ làm lạnh sâu | 6. Chế độ làm đông sâu |
| 7. Chế độ tự động    | 8. Chế độ làm đông mềm | 9. 0°C                 |
| 10. Thức uống lạnh   | 11. Hiển thị nhiệt độ  |                        |

### 2. Nút điều chỉnh bằng cảm ứng

- |                            |                             |                            |
|----------------------------|-----------------------------|----------------------------|
| A. Nút chỉnh tăng nhiệt độ | B. Nút chọn ngăn tủ         | C. Nút chỉnh giảm nhiệt độ |
| D. Nút chọn chức năng      | E. Nút khóa/ mở nút cảm ứng | F. Nút chọn chế độ         |
| G. Nút chọn nhiệt độ       |                             |                            |

## 3.3 Hướng dẫn vận hành

### 1) Hiển thị

Khi vừa cắm điện nguồn cho tủ, toàn bộ bảng điều khiển sẽ sáng lên trong 3 giây. Tủ sẽ phát ra âm thanh báo hiệu và bảng sẽ hiển thị tình trạng hoạt động của tủ.

Nếu đây là lần mở điện đầu tiên cho tủ, nhiệt độ mặc định cho ngăn lạnh, ngăn đông và ngăn siêu mát sẽ tương ứng là 5°C, -18°C và 5°C, chế độ của ngăn siêu mát được chọn là thức uống lạnh. Khi hoạt động bình thường, bảng sẽ hiển thị nhiệt độ cài đặt của ngăn lạnh. Khi có lỗi, bảng sẽ hiển thị mã của lỗi tương ứng (xem trang 18) ở nơi hiển thị nhiệt độ.

Khi tủ hoạt động bình thường:

- Nếu bạn không nhấn nút cảm ứng nào trong 30 giây, tủ sẽ tự động khóa các nút nhấn này. Khi đó, nếu không đóng, mở cửa ngăn lạnh hay nhấn nút cảm ứng nào trong 30 giây sau, bảng điều khiển sẽ tắt.
- Nếu không đóng, mở cửa ngăn lạnh hay nhấn nút cảm ứng nào trong 30 giây, bảng điều khiển sẽ tắt.
- Khi màn hình hiển thị đang tắt, nếu bạn nhấn nút bất kỳ, màn hình sẽ sáng bình thường.
- Khi có lỗi xuất hiện: màn hình hiển thị sẽ sáng lên, rồi tắt sau 30 giây.

## 2. Khóa và mở khóa nút cảm ứng

Khóa tự động:

Trong các trường hợp thông thường, các nút cảm ứng sẽ chuyển sang trạng thái khóa sau 30 giây không mở cửa hay không nhấn bất kỳ nút nào, rồi các đèn báo sẽ tự động tắt sau 30 giây tính từ khi các nút nhấn cảm ứng đã khóa.

Khóa thủ công:

Ở trạng thái không khóa, hãy nhấn và giữ nút Khóa/ mở nút cảm ứng  trong 3 giây để vào trạng thái khóa và tủ sẽ đồng thời phát ra âm thanh báo.

Mở khóa:

Ở trạng thái khóa, hãy nhấn và giữ nút Khóa/ mở nút cảm ứng  trong 3 giây để chuyển sang trạng thái không khóa và tủ sẽ đồng thời phát ra âm thanh báo.

## 3. Cài đặt nhiệt độ ngăn lạnh



a. Nhấn và giữ nút Khóa/ mở nút cảm ứng  trong 3 giây để mở khóa;

b. Nhấn nút Chọn ngăn tủ để chọn ngăn lạnh;

c. Nhấn nút +/- để điều chỉnh nhiệt độ. Mỗi lần nhấn nút +/- thì nhiệt độ tăng/ giảm 1°C, và tủ sẽ hoạt động theo nhiệt độ cài đặt này sau khi vào chế độ khóa nút. Vùng nhiệt độ có thể cài đặt cho ngăn lạnh là từ 2°C đến 8°C.

Tắt/ bật ngăn lạnh

Nhấn nút  để chọn ngăn lạnh, nhấn và giữ nút chọn ngăn tủ trong 4 giây cho đến khi nghe 3 tiếng bíp, tủ lạnh sẽ vào chế độ tắt ngăn lạnh. Lúc này, hiển thị nhiệt độ sẽ chuyển sang hiển thị "--".

Khi ngăn lạnh đang tắt, nhấn nút  để chọn ngăn lạnh, nhấn và giữ nút  trong 4 giây cho đến khi nghe 3 tiếng bíp, sau khi thoát khỏi trạng thái tắt ngăn lạnh, hiển thị nhiệt độ sẽ hiển thị số nhiệt độ như cài đặt trước đó, tủ lạnh sẽ vào chế độ hoạt động bình thường với nhiệt độ cài đặt mặc định là 5°C.

Cài đặt nhiệt độ ngăn đông

a. Nhấn và giữ nút Khóa/ mở nút cảm ứng  trong 3 giây để mở khóa;

b. Nhấn nút Chọn ngăn tủ để chọn ngăn đông;

c. Nhấn nút +/- để điều chỉnh nhiệt độ. Mỗi lần nhấn nút +/- thì nhiệt độ tăng/ giảm 1°C, và tủ sẽ hoạt động theo nhiệt độ cài đặt này sau khi vào chế độ khóa nút. Vùng nhiệt độ có thể cài đặt cho ngăn lạnh là từ -24°C đến -16°C.

#### 4. Cài đặt chế độ

Khi nhấn nút Chọn chế độ, các chế độ Làm lạnh sâu, Làm đông sâu và Chế độ tự động sẽ được chọn lần lượt như sau:

Khi ngăn lạnh không tắt, các chế độ được chọn lần lượt là Làm lạnh sâu → Làm đông sâu → Làm lạnh sâu + Làm đông sâu → Tự động → Không có → Làm lạnh sâu ...

Khi ngăn lạnh tắt, các chế độ được chọn lần lượt là Làm đông sâu → Tự động → Không có → Làm đông sâu ...

Khi chọn chế độ Làm lạnh sâu, ngăn lạnh sẽ được tự động cài đặt nhiệt độ là 2°C; khi tắt chế độ Làm lạnh sâu, ngăn lạnh sẽ được đặt về mức nhiệt độ đã cài đặt trước đó.

Khi chọn chế độ Làm đông sâu, ngăn đông sẽ được tự động cài đặt nhiệt độ là -24°C; khi tắt chế độ Làm đông sâu, ngăn đông sẽ được đặt về mức nhiệt độ đã cài đặt trước đó.

Khi chọn chế độ tự động, ngăn lạnh sẽ được tự động cài đặt nhiệt độ là 5°C và ngăn đông được tự động được đặt nhiệt độ là -18°C; khi tắt chế độ Tự động, ngăn lạnh và ngăn đông sẽ được đặt về mức nhiệt độ đã cài đặt trước đó.

#### 5. Chế độ AP - để cài đặt WiFi

Sau khi tủ lạnh được cấp điện nguồn, hãy nhấn và giữ nút FUNCTION Hold 3sec. WiFi trong 3 giây bộ thu phát wifi của tủ lạnh sẽ chuyển sang chế độ AP và hiển thị nhiệt độ sẽ chuyển thành chữ "AP", cho biết rằng đã sẵn sàng để kết nối WiFi. Sau khi tủ lạnh đã kết nối thành công vào mạng WiFi, tủ sẽ tự động thoát khỏi chế độ AP (hiển thị ít nhất là 3 giây), và vùng màn hình sẽ hiển thị nhiệt độ như đã cài đặt trước đó. Sau khi cài đặt chế độ AP, nếu không kết nối mạng thành công sau 10 giây, tủ cũng sẽ tự động thoát khỏi chế độ AP và màn hình hiển thị nhiệt độ như đã cài đặt trước đó.

#### 6. Âm thanh báo khi mở cửa và âm thanh cảnh báo khi quên đóng cửa

Khi mở cửa ngăn lạnh/ ngăn đông, sẽ có âm thanh báo phát ra.

Bạn có thể tắt âm thanh báo này bằng cách nhấn và giữ đồng thời 2 nút + và - trong 3 giây trong khi cửa đang để mở. Âm thanh báo mở cửa này được mở mặc định khi xuất xưởng.

#### 7. Cài đặt ngăn siêu mát

Cài đặt nhiệt độ của ngăn siêu mát:

Nhấn nút chọn chế độ để chọn ngăn siêu mát, rồi nhấn nút chỉnh nhiệt độ để cài đặt nhiệt độ của ngăn siêu mát.

Vùng nhiệt độ có thể cài đặt cho chế độ thức uống lạnh là từ 1°C đến 5°C. Tủ sẽ hoạt động ở nhiệt độ cài đặt này sau khi vào chế độ khóa nút.

Vùng nhiệt độ có thể cài đặt cho chế độ làm đông mềm là từ -1°C đến -3°C. Tủ sẽ hoạt động ở nhiệt độ cài đặt này sau khi vào chế độ khóa nút.

## Bật/tắt ngăn siêu mát

Nhấn và giữ nút chọn ngăn tủ trong 3 giây cho đến khi nghe thấy ba tiếng “bíp”. Tủ lạnh sẽ vào chế độ tắt ngăn siêu mát. Lúc này, hiển thị nhiệt độ sẽ chuyển sang hiển thị “--”.

Khi ngăn siêu mát đang tắt, nhấn và giữ nút chọn ngăn tủ trong 3 giây cho đến khi nghe thấy ba tiếng “bíp”, sau khi thoát khỏi trạng thái tắt ngăn siêu mát, hiển thị nhiệt độ sẽ hiển thị số nhiệt độ như cài đặt trước đó. Tủ lạnh sẽ vào chế độ thức uống lạnh với nhiệt độ cài đặt mặc định là 5°C.

## 8. Ghi nhớ khi mất điện nguồn

Khi mất điện, các cài đặt và chế độ làm việc hiện tại sẽ được ghi nhớ đến khi có điện trở lại.

## 9. Mã báo lỗi

Khi tủ có lỗi hoạt động, bảng điều khiển sẽ hiển thị mã báo lỗi dưới đây. Mặc dù tủ vẫn có thể làm lạnh khi hiển thị lỗi này, người dùng cần liên hệ với trung tâm bảo hành để được bảo hành hoặc sửa chữa, nhằm đảm bảo tủ luôn hoạt động bình thường.

Lưu ý: Chức năng Làm đông sâu được thiết kế để duy trì giá trị dinh dưỡng của thực phẩm trong ngăn đông. Chức năng này có thể làm đông thực phẩm trong thời gian ngắn nhất. Khi cần cho cùng một lúc vào ngăn đông một lượng lớn thực phẩm, người dùng nên bật chức năng Làm đông sâu và cho thực phẩm vào, lúc này tốc độ cấp đông được tăng lên, có thể làm đông nhanh chóng thực phẩm, tạo điều kiện bảo quản tốt hơn.

Mã báo lỗi	Mô tả lỗi	Mã báo lỗi	Mô tả lỗi
E1	Lỗi mạch cảm biến nhiệt độ ở ngăn lạnh	E5	Lỗi mạch cảm biến xả đông ở ngăn đông
E2	Lỗi mạch cảm biến nhiệt độ ở ngăn đông	E6	Lỗi giao tiếp
E3	Lỗi mạch cảm biến nhiệt độ ở ngăn siêu mát	E7	Lỗi mạch cảm biến nhiệt độ môi trường xung quanh
E4	Lỗi cảm biến xả đông ở ngăn lạnh	EH	Lỗi mạch cảm biến độ ẩm

## 4. BẢO TRÌ VÀ VỆ SINH TỦ LẠNH

### 4.1 Vệ sinh chung

- Bụi bẩn phía sau tủ lạnh và trên sàn nhà cần được vệ sinh đúng lúc để cải thiện hiệu quả làm lạnh và tiết kiệm năng lượng.
- Hãy thường xuyên kiểm tra ron cửa tủ để chắc chắn là cửa không bị hở. Hãy làm vệ sinh ron cửa này bằng vải mềm, làm ẩm với nước và xà bông hoặc chất tẩy rửa pha loãng.
- Nên làm vệ sinh thường xuyên bên trong tủ để tránh có mùi.
- Trước khi làm vệ sinh bên trong tủ, hãy tắt nguồn điện cấp cho tủ, lấy tất cả các thực phẩm, đồ uống, ngăn, kệ, hộc,... ra.
- Hãy pha 2 muỗng bột baking soda vào 1 lít nước ấm, rồi dùng vải hoặc xốp mềm để lau bên trong tủ. Sau đó, hãy mở cửa tủ rồi để khô tự nhiên trước khi mở điện trở lại.
- Với những nơi khó lau bên trong tủ (như khe hẹp hay góc tủ), cần lau thường xuyên bằng bàn chải mềm, vải mềm,... và khi cần, có thể dùng thêm vật dụng (như là que nhỏ) để chắc chắn là không bị chất bẩn hay vi khuẩn tập trung ở các nơi này.
- Không dùng xà bông, nước tẩy rửa, bột tẩy rửa, chất tẩy rửa dạng phun xịt,... vì có thể gây ra mùi khó chịu bên trong tủ hoặc làm hỏng thực phẩm.
- Hãy vệ sinh khay, kệ, ngăn kéo bằng vải mềm, làm ẩm bằng nước xà bông hoặc chất tẩy rửa pha loãng. Sau đó, lau khô bằng vải mềm hoặc để khô tự nhiên.
- Hãy lau bề mặt bên ngoài tủ bằng vải mềm, làm ẩm với nước xà bông, chất tẩy rửa,... rồi lau khô.
- Không được dùng bàn chải cứng, bàn chải hay miếng chà bằng kim loại, chất ăn mòn như kem đánh răng, dung môi hữu cơ (như rượu, axeton, dầu chuối,...), nước sôi, axit hay dung dịch có tính kiềm để vệ sinh tủ - vì làm như vậy có thể làm biến dạng hay làm hỏng các bộ phận bằng nhựa.
- Không được dội, rửa tủ lạnh bằng nước hoặc các chất lỏng khác để tránh làm ngắn mạch hoặc ảnh hưởng đến độ cách điện của tủ.

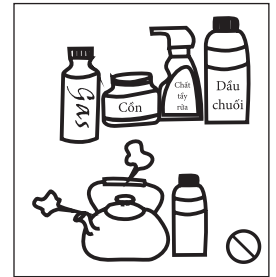

**Hãy rút phích dây nguồn của tủ lạnh ra khỏi ổ cắm điện khi cần xả đông và vệ sinh tủ.**

### 4.2 Vệ sinh khay ở trên cửa

- Dùng tay giữ chặt hai bên khay, rồi đẩy khay lên để lấy ra (xem hình bên).
- Sau khi đã vệ sinh khay lấy ra ngoài, bạn có thể điều chỉnh độ cao của khay theo ý mình khi lắp lại vào cửa tủ.

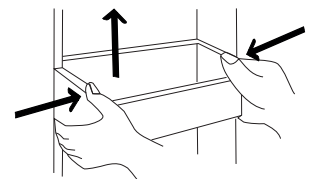

---

### 4.3 Xả đông

- Tủ lạnh này được thiết kế dựa trên nguyên tắc làm lạnh không khí và do đó, có chức năng xả đông tự động. Sương đọng lại trong tủ tùy theo mùa hoặc tùy theo sự thay đổi của nhiệt độ. Bạn có thể làm sạch sương đọng này bằng cách thủ công là rút phích dây nguồn ra khỏi ổ cắm điện, rồi lau bằng khăn khô.

### 4.4 Khi tủ lạnh không hoạt động

- Trong trường hợp mất điện nguồn, ngay cả khi mất điện vào mùa hè, thực phẩm trong tủ vẫn có thể lưu trữ được trong vài giờ. Trong thời gian mất điện, bạn nên giảm số lần mở cửa và không được cho thêm thực phẩm tươi vào tủ.
- Khi không sử dụng tủ trong thời gian dài, hãy rút phích dây nguồn ra khỏi ổ cắm điện, vệ sinh tủ, rồi mở cửa tủ để tránh mùi khó chịu.
- Trước khi di chuyển tủ:  
Hãy rút phích dây nguồn ra khỏi ổ cắm điện.  
Lấy tất cả vật dụng bên trong tủ ra, dùng băng keo để cố định khay kính, hộc đựng,... Sau đó, siết chặt chân tủ (dùng để chỉnh cân bằng), đóng cửa lại rồi dán cố định bằng băng keo.  
Trong khi di chuyển, không được lật ngược tủ, đặt tủ nằm ngang và không gây chấn động cho tủ. Khi di chuyển, không để tủ nghiêng quá 45°.



**Tủ lạnh sẽ chạy liên tục sau khi khởi động. Thông thường, không nên làm gián đoạn hoạt động của tủ. Nếu không, tuổi thọ của tủ có thể bị giảm.**

## 4.5 Hướng dẫn sử dụng hộp làm đá

- Trước khi bắt đầu sử dụng, hãy làm vệ sinh hộp làm đá này.
- Đổ nước vào bộ phận làm đá qua 2 khe ở phía trên. Lưu ý không đổ quá mực nước trên khay làm đá. Sau đó, đặt hộp làm đá vào ngăn đông.
- Sau khi đã có đá, hãy nhấn vào tấm ở mặt trước hộp (có hình mũi tên hướng xuống) để xoay khay đá. Đá viên sẽ rơi xuống hộp đựng.
- Nhấc bộ phận làm đá lên, rồi lấy đá viên ra khỏi hộp.

① Đổ nước vào khe đến mực nước trên khay.

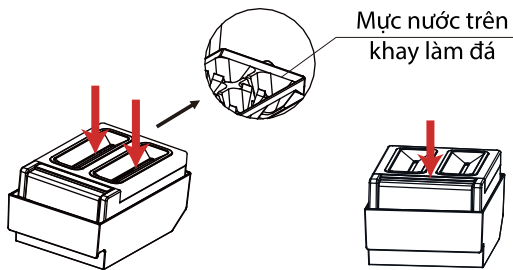

③ Nhấc bộ phận làm đá lên để lấy đá viên.

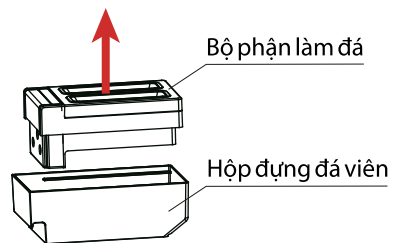

② Khi đã có đá, hãy nhấn vào tấm này.

Lưu ý:

- Đừng đổ nước vào quá mực nước của khay. Cũng không được đổ trực tiếp nước vào hộp đựng đá để làm đá.
- Không được đổ vào bộ phận làm đá nước nóng, đồ uống hoặc chất lỏng mà không phải là nước uống.
- Sau kỳ nghỉ dài hay sau một thời gian dài không lấy đá (khoảng 1 tuần trở lên), đá có thể bị nhiễm khuẩn và do đó, hãy bỏ đá cũ này.

## 4.6 Lắp đặt và tháo tấm tạo ẩm

### 1. Tháo tấm tạo ẩm

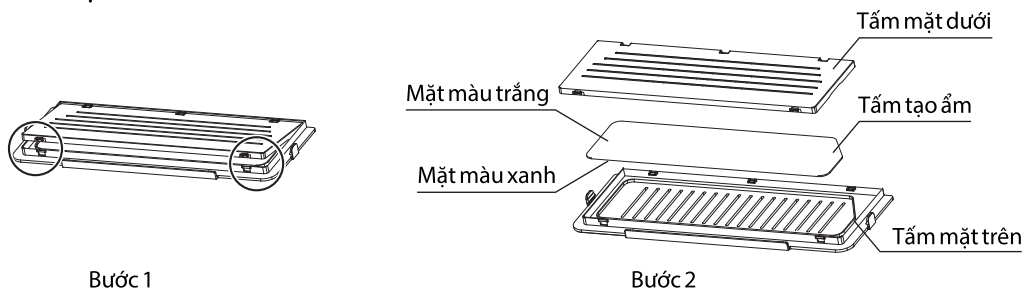

- Bước 1: Cạy nhẹ hai chốt khóa, để tháo rời tấm mặt dưới ra.
- Bước 2: Tháo tấm mặt dưới và lấy tấm tạo ẩm ra.

### 2. Lắp Tấm tạo ẩm

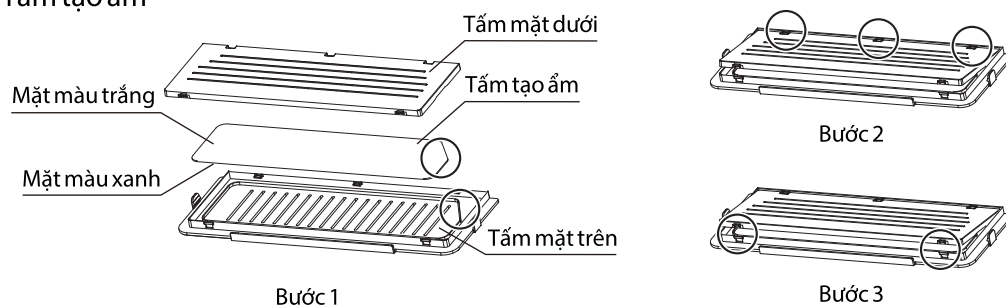

- Bước 1: Như hình minh họa, đặt mặt màu xanh úp xuống, và đặt tấm tạo ẩm vào hộp thông qua góc xiên của hộp. Sau khi lắp đặt, hãy đảm bảo rằng tấm tạo ẩm không bị lòi ra khỏi hộp tạo ẩm.
- Bước 2: Lồng tấm mặt dưới vào tấm mặt trên qua 3 ngàm khóa.
- Bước 3: Nhấn 2 ngàm khóa còn lại của tấm mặt dưới vào tấm mặt trên.

### 3. Vệ sinh hộp tạo ẩm và tấm tạo ẩm

- Hộp tạo ẩm ---- Sử dụng nước hoặc vải ướt để vệ sinh. Đối với những vết bẩn khó tẩy, hãy làm sạch bằng chất tẩy rửa trung tính pha loãng với nước dành cho nhà bếp.
- Tấm tạo ẩm ---- Sử dụng nước để vệ sinh.
- Sau khi vệ sinh, dùng khăn khô lau nước trên bề mặt. Tấm tạo ẩm khi có nước trên bề mặt sẽ dễ bị bám bẩn, tuy nhiên không ảnh hưởng đến việc sử dụng các chức năng. Đối với những vết bẩn khó tẩy, hãy làm sạch bằng chất tẩy rửa trung tính pha loãng với nước dành cho nhà bếp.

#### Lưu ý:

- **Trước khi lắp lại hộp tạo ẩm, vui lòng lau nước trên bề mặt hộp.**
- **Sử dụng miếng xốp mềm để làm sạch bề mặt tấm tạo ẩm. Không xoắn hay uốn cong tấm tạo ẩm, để tránh làm hỏng.**
- **Không được sử dụng nước nóng để vệ sinh tấm tạo ẩm. Không sử dụng máy sấy để làm nóng, nếu không tấm tạo ẩm có thể bị co lại.**



## 5. KHẮC PHỤC SỰ CỐ

Khi gặp sự cố, hãy tự kiểm tra và xử lý như sau. Nếu vẫn chưa được, hãy liên hệ với trung tâm bảo hành để được bảo hành hay sửa chữa.

Sự cố	Nguyên nhân có thể và cách xử lý
Không hoạt động	Kiểm xem tủ đã được cắm điện nguồn chưa, phích dây nguồn đã được cắm chặt vào ổ cắm điện chưa. Kiểm xem điện áp nguồn có đang quá thấp không. Kiểm xem có bị mất điện hay đang tắt cầu dao điện không.
Có mùi khó chịu	Thực phẩm có mùi phải được bọc kỹ. Kiểm xem có thực phẩm nào bị hỏng không. Hãy vệ sinh sạch sẽ bên trong tủ.
Máy nén hoạt động trong thời gian dài	Do mở cửa quá thường xuyên. Vào mùa hè khi nhiệt độ môi trường tăng cao, máy nén hoạt động trong thời gian dài là điều bình thường. Không nên để vào tủ quá nhiều thực phẩm cùng một lúc. Thực phẩm cần để nguội trước khi đặt vào tủ.
Đèn LED chiếu sáng không sáng	Kiểm xem tủ đã được cắm điện nguồn chưa. Việc thay thế hay bảo trì đèn này phải được thực hiện bởi nhà sản xuất, trung tâm bảo hành hay người có chuyên môn.
Không thể đóng chặt cửa	Cửa bị kẹt bởi các gói thực phẩm. Để quá nhiều thực phẩm trong tủ. Tủ lạnh bị nghiêng.
Có tiếng ồn lớn	Kiểm xem sàn nhà có bằng phẳng không, tủ có được lắp đặt chắc chắn và ổn định không. Kiểm xem phụ kiện (như ngăn, hộc, khay) có được lắp đặt đúng vị trí chưa.
Ron cửa không kín	Lau sạch các vết bẩn trên ron cửa. Dùng khăn nóng để làm nóng ron cửa, rồi để nguội.
Có nước tràn ra ngoài	Để quá nhiều thực phẩm trong ngăn hay thực phẩm có quá nhiều nước, dẫn đến việc ngưng tụ nước nhiều rồi tràn ra ngoài. Cửa đóng không chặt, không khí bên ngoài xâm nhập vào làm sương tích tụ, ngưng tụ rồi tràn nước ra ngoài.
Vỏ tủ bị nóng	Dàn ngưng tụ - bên trong tủ, tỏa nhiệt qua vỏ tủ và đây là điều bình thường. Khi vỏ tủ nóng do nhiệt độ môi trường cao hay do trữ quá nhiều thực phẩm, hãy tạo thông thoáng tốt xung quanh để tỏa nhiệt cho tủ.
Có nước ngưng tụ trên mặt ngoài tủ	Nước ngưng tụ trên mặt ngoài tủ và ở ron cửa tủ là điều bình thường khi độ ẩm môi trường quá cao. Chỉ cần dùng khăn sạch để lau nước ngưng tụ này.
Có âm thanh bất thường	Tiếng ồn: máy nén khi hoạt động có thể có tiếng ồn và tiếng ồn này lớn khi khởi động hay khi dừng và đây là điều bình thường. Tiếng "rắc rắc": ga lạnh luân chuyển bên trong tủ có thể tạo ra âm thanh này và đây là điều bình thường.

## 6. CẢNH BÁO KHÍ THẢI BỎ TỦ LẠNH



- Ga lạnh và vật liệu cách nhiệt cyclopentane dùng cho tủ này là loại dễ cháy. Do đó, khi thải bỏ tủ, phải để tủ ở xa nguồn lửa. Không được thải bỏ tủ chung với rác thải thông thường. Hãy chuyển tủ này đến điểm thu gom sản phẩm thải bỏ điện, điện tử gần nhất - được nêu trên trang web của Toshiba [www.toshiba-lifestyle.com/vn](http://www.toshiba-lifestyle.com/vn).
- Khi thải bỏ tủ, hãy tháo rời cửa, gỡ ron cửa và kệ tủ, rồi đặt cửa và kệ tủ ở nơi thích hợp, để tránh trẻ nhỏ kẹt bên trong tủ lạnh.

## 7. THÔNG SỐ KỸ THUẬT

Nguồn điện cung cấp danh định	Dung tích (lít)			Kích thước rộng x cao x sâu (mm)	Khối lượng tịnh (kg)	Ga lạnh/ khối lượng nạp (g)	Lớp khí hậu T
	Tổng cộng	Ngăn đông	Ngăn lạnh				
220-240 V~ 50 Hz	515	175	340	833 x 1898 x 664	112	R600a/77	+16°C đến +43°C

## 8. ĐIỀU KHOẢN BẢO HÀNH

### ĐĂNG KÝ BẢO HÀNH

Để hưởng đầy đủ quyền lợi bảo hành, khách hàng vui lòng thực hiện đăng ký bảo hành trong vòng 14 ngày sau khi mua máy theo một trong các hình thức dưới đây:

1. Từ máy tính:

Truy cập vào trang web

[www.toshiba18001529.com.vn](http://www.toshiba18001529.com.vn)

2. Từ điện thoại:

Gọi điện thoại đến tổng đài miễn phí 18001529

(Thứ Hai – Thứ Sáu: 08:00-22:00/

Thứ Bảy: 08:00-17:00).

### LIÊN LẠC YÊU CẦU BẢO HÀNH

1. Trung tâm chăm sóc khách hàng và tiếp nhận bảo hành

Tổng đài điện thoại miễn phí: **18001529**

2. Các trung tâm bảo hành ủy quyền

Vui lòng xem danh sách cập nhật trên trang web: [www.toshiba18001529.com.vn](http://www.toshiba18001529.com.vn)

### ĐIỀU KHOẢN BẢO HÀNH CHI TIẾT

Điều khoản bảo hành chi tiết được công bố trên trang web chính thức của Toshiba Việt Nam, để có thông tin đầy đủ nhất quý khách vui lòng tham khảo trên trang web:

[www.toshiba-lifestyle.com/vn](http://www.toshiba-lifestyle.com/vn)

[www.toshiba18001529.com.vn](http://www.toshiba18001529.com.vn)

### ĐIỀU KHOẢN BẢO HÀNH RÚT GỌN

#### 1. Điều kiện được bảo hành miễn phí

- Sản phẩm được bảo hành 24 tháng tính từ ngày mua nhưng không quá 30 tháng tính từ ngày xuất kho. Việc thực hiện đăng ký bảo hành đúng qui định sẽ đảm bảo đầy đủ quyền lợi 24 tháng bảo hành cho Sản Phẩm.

- Sản phẩm sẽ được sửa chữa hoặc thay thế phụ tùng, linh kiện miễn phí nếu đáp ứng đầy đủ các điều kiện sau:

- Sản phẩm còn trong Thời Hạn Bảo Hành.
- Sản phẩm được sử dụng đúng mục đích, công năng và theo cách thức phù hợp với hướng dẫn của nhà sản xuất.
- Những hư hỏng, lỗi của sản phẩm được kết luận là do lỗi hư hỏng linh kiện hoặc do lỗi kỹ thuật từ nhà sản xuất.
- Số máy trên sản phẩm phải còn nguyên vẹn, không bị rách, cạo sửa hoặc mất đi.

#### 2. Các trường hợp không được bảo hành miễn phí

- Sản phẩm không còn trong Thời Hạn Bảo Hành.
- Sản phẩm không được sử dụng đúng mục đích, công năng và theo cách thức phù hợp với hướng dẫn của nhà sản xuất.
- Vệ sinh bảo dưỡng định kỳ sản phẩm không được bảo hành miễn phí.
- Vỏ máy và các phụ kiện kèm theo bên ngoài của sản phẩm không nằm trong danh mục được bảo hành miễn phí.
- Sản phẩm hư hỏng do sự tác động của các yếu tố bên ngoài như: thiên tai, lũ lụt, sấm sét, hỏa hoạn, tai nạn, sử dụng sai hướng dẫn, nguồn điện không thích hợp, nút bẻ hay va chạm do vận chuyển, bảo quản sản phẩm không tốt, lắp đặt sai kỹ thuật, ...
- Sản phẩm có dấu hiệu sửa chữa trước ở những nơi không nằm trong hệ thống bảo hành do Toshiba Việt Nam ủy quyền.

#### GHI CHÉP DÀNH CHONGƯỜI SỬ DỤNG:

Trước khi tiến hành lắp đặt, quý khách vui lòng xem kiểu máy và số máy trên thân máy và điền vào ô trống bên cạnh. Hãy tham khảo thông tin này khi quý khách cần liên hệ với Trạm bảo hành.

Kiểu máy: \_\_\_\_\_

Số máy: \_\_\_\_\_

Sản xuất tại: HEFEI HUALING CO., LTD.

Địa chỉ: No.176Jinxiu Road, Economic&Technological Development Zone, Hefei,Anhui, China