

TOSHIBA

MÁY GIẶT SẤY CỬA TRƯỚC

(Chỉ sử dụng cho mục đích gia dụng)

HƯỚNG DẪN SỬ DỤNG

Kiểu máy

TW-BK95G4V()**

TW-BK105G4V()**

TW-BK115G4V()**

(**) là mã màu sắc của sản phẩm.

- Công ty TOSHIBA chân thành cảm ơn quý khách đã tin nhiệm và chọn mua máy giặt TOSHIBA.
- Quý khách vui lòng đọc kỹ hướng dẫn sử dụng này trước khi sử dụng máy.
- Hãy cất giữ hướng dẫn sử dụng này để tham khảo về sau.



Cẩn thận: Bề mặt máy nóng!



Cẩn thận: Nguy cơ cháy nổ!

MỤC LỤC

Hướng dẫn để sử dụng an toàn	3
Cách lắp đặt	
Mô tả sản phẩm	10
Hướng dẫn lắp đặt	11
Cách sử dụng	
Khởi động nhanh	18
Trước mỗi lần giặt	19
Hộc đựng bột giặt, nước giặt và nước xả vải	20
Bảng điều khiển	21
Chức năng bổ sung tùy chọn	22
Các chức năng khác	24
Chương trình giặt	26
Vệ sinh máy	
Cách vệ sinh máy và nội dung phải lưu ý	27
Trở ngại và cách xử lý	30
Thông số kỹ thuật	31
Điều khoản bảo hành	31

HƯỚNG DẪN ĐỂ SỬ DỤNG AN TOÀN

Hướng dẫn để sử dụng an toàn

- Thiết bị này không dành cho người (kể cả trẻ em) bị suy giảm khả năng về thể chất, giác quan, trí tuệ hoặc thiếu kinh nghiệm và kiến thức, trừ khi họ được giám sát hoặc hướng dẫn về việc sử dụng thiết bị bởi người chịu trách nhiệm về sự an toàn của họ.
- Trẻ nhỏ phải được giám sát để chắc chắn là chúng không chơi với máy này.
- Nếu dây nguồn bị hỏng, phải thay thế dây nguồn bởi nhà sản xuất, trung tâm bảo hành hay người có chuyên môn để tránh nguy cơ bị điện giật.
- Khi lắp đặt máy giặt, hãy sử dụng ống cấp nước mới kèm theo máy và không sử dụng lại ống cấp nước cũ.
- Không được che chắn hay phủ thảm ở các khe thông thoáng của máy.
- Máy này là để sử dụng trong gia đình.
- Khi nối máy đến nguồn nước chính, giới hạn áp lực nước cấp vào máy tối đa là 1,00 MPa.
Để máy hoạt động đúng, giới hạn tối thiểu của áp lực nước là 0,05 MPa.

Hướng dẫn để sử dụng an toàn

Để an toàn, bạn phải theo các thông tin trong hướng dẫn sử dụng này để giảm thiểu nguy cơ cháy, nổ, điện giật hay để ngăn ngừa việc làm hỏng tài sản, thương tật cá nhân hay chết người.

Dưới đây là giải thích của biểu tượng:

 **Cảnh báo!**

Biểu tượng với chữ Cảnh báo này cho biết tình trạng có khả năng nguy hiểm - dẫn đến chết người hoặc thương tật nghiêm trọng trừ khi đã được tránh.

 **Cẩn thận!**

Biểu tượng với chữ Cẩn thận này cho biết tình trạng có khả năng nguy hiểm - dẫn đến thương tật nhẹ, hoặc làm thiệt hại tài sản hay môi trường.

 **Lưu ý!**

Biểu tượng với chữ Lưu ý này cho biết tình trạng có thể nguy hiểm - dẫn đến thương tật nhẹ.

 **Cảnh báo!**

Điện giật!

- Nếu dây nguồn bị hỏng, phải thay thế dây nguồn bởi nhà sản xuất, trung tâm bảo hành hay người có chuyên môn để tránh nguy cơ bị điện giật.
- Khi lắp đặt máy giặt, hãy sử dụng ống cấp nước mới kèm theo máy và không sử dụng lại ống cấp nước cũ.
- Trước khi vệ sinh hay bảo trì máy, hãy rút phích dây nguồn ra khỏi ổ cắm điện.
- Phải luôn rút phích dây nguồn ra khỏi ổ cắm điện và tắt nguồn cấp nước cho máy sau khi sử dụng máy.

Áp lực tiêu chuẩn của nước cấp vào máy là từ 0,05 MPa đến 1,00MPa.

- Máy giặt phải được nối đất. Trong trường hợp máy hỏng hay có sự cố, việc nối đất sẽ làm giảm nguy cơ điện giật bằng cách tạo ra đường dẫn có điện trở nhỏ nhất để xả dòng điện rò nếu có.
- Máy giặt này sử dụng dây nguồn có dây dẫn nối đất cho máy và phích cắm điện có chấu nối đất.
Phải cắm phích dây nguồn vào ổ cắm điện - có chấu nối đất thích hợp với phích dây nguồn, được lắp đặt và nối đất đúng theo quy định về an toàn điện.
- Việc nối đất không đúng cho máy giặt - khi sử dụng ổ cắm điện không nối đất hoặc khi chấu nối đất của ổ cắm điện không phù hợp với chấu nối đất của phích dây nguồn, có thể dẫn đến rủi ro bị điện giật. Hãy kiểm tra với nhân viên kỹ thuật điện thành thạo hay nhân viên bảo hành nếu bạn nghi ngờ không biết máy giặt đã được nối đất đúng chưa.
- Không được sửa đổi phích cắm điện của dây nguồn máy giặt. Nếu phích cắm này không phù hợp với ổ cắm điện, phải thay thế ổ cắm điện bởi nhân viên kỹ thuật điện thành thạo.
- Phải chắc chắn là thiết bị điện và nước được kết nối bởi kỹ thuật viên thành thạo, tuân theo hướng dẫn của nhà sản xuất thiết bị và quy định về an toàn điện.
- Phải rút phích dây nguồn ra khỏi ổ cắm điện trước khi vệ sinh hay bảo trì máy.
- Không được sử dụng ổ cắm điện có dòng điện danh định nhỏ hơn dòng điện danh định của máy. Không được dùng tay ướt để rút phích dây nguồn.
- Hãy nhớ khóa van cấp nước và rút phích dây nguồn ra khỏi ổ cắm điện ngay sau khi đã giặt xong.

An toàn với trẻ nhỏ!

- Máy này có thể sử dụng bởi trẻ nhỏ từ 8 tuổi trở lên và người bị suy giảm khả năng về thể chất, giác quan, trí tuệ hoặc thiếu kinh nghiệm và kiến thức nếu họ được giám sát hoặc hướng dẫn về

việc sử dụng máy một cách an toàn và hiểu được các nguy hiểm liên quan. Trẻ nhỏ không được chơi với máy này. Việc vệ sinh và bảo dưỡng dành cho người sử dụng không được để trẻ thực hiện mà không có giám sát.

- Trẻ nhỏ dưới 3 tuổi phải được giám sát để chắc chắn là chúng không chơi với máy này.
- Vật nuôi và trẻ nhỏ có thể leo vào trong máy. Phải kiểm tra máy trước mỗi lần sử dụng.
- Trẻ nhỏ phải được giám sát để chúng không được chơi với máy này.
- Mặt kính cửa máy giặt có thể rất nóng khi đang vận hành. Do đó, phải giữ cho trẻ nhỏ và vật nuôi ở xa máy khi máy đang hoạt động.
- Phải gỡ bỏ tất cả vật liệu bao gói và tháo tất cả ốc - vít để cố định máy khi vận chuyển, trước khi bắt đầu sử dụng máy. Nếu không, máy có thể bị hỏng nghiêm trọng.
- Sau khi lắp đặt, phích cắm điện phải ở nơi có thể tiếp cận được.

Nguy cơ nổ!

- Không được giặt hay sấy đồ dùng - đã được vệ sinh, tẩy rửa hay ngâm, hoặc bị ố bởi chất dễ cháy, nổ (như sáp, dầu, sơn, xăng, chất tẩy rửa, dung môi để vệ sinh dạng khô, dầu lửa,...). Giặt hay sấy đồ dùng này có thể gây cháy hoặc nổ.
- Không được sử dụng máy giặt sấy này nếu đã sử dụng hóa chất công nghiệp để vệ sinh máy.
- Không được lắp đặt để xả khí từ máy giặt vào đường ống được dùng để xả khói từ thiết bị đốt cháy bằng ga hay các nhiên liệu khác.
- Hãy kiểm tra kỹ bằng tay tất cả đồ dùng muốn giặt trước khi cho vào máy.

⚠️ Cảnh thận!

Khi lắp đặt máy!

- Máy này chỉ được sử dụng trong nhà.
- Máy này không được thiết kế để sử dụng bên trong không gian kín.
- Không được che chắn hay phủ thảm ở mặt đáy thông thoáng của máy.
- Không được lắp đặt máy trong nhà tắm, nơi dễ bị tạt nước hoặc nơi có ga dễ nổ hay ga có tính ăn mòn.
- Máy giặt này chỉ có một ngõ cấp nước vào - để nối đến đường ống nước thông thường trong nhà.
- Sau khi lắp đặt, phích cắm điện phải ở nơi có thể tiếp cận được.
- Không được lắp đặt máy giặt sấy này ở phía sau cửa có thể khóa, cửa trượt hay cửa có bản lề ở phía đối diện với máy.
- Không được lắp đặt máy nơi ẩm ướt.
- Máy này không được thiết kế để đặt trong không gian kín.
- Phải gỡ bỏ tất cả vật liệu bao gói và tháo tất cả ốc - dùng để cố định máy khi vận chuyển, trước khi bắt đầu sử dụng máy. Nếu không, máy có thể bị hỏng nghiêm trọng.

Nguy cơ làm hỏng máy!

- Máy giặt này chỉ được sử dụng trong gia đình và được thiết kế chỉ cho đồ giặt phù hợp với việc giặt bằng máy.
- Không được leo lên và ngồi ở mặt trên của máy.
- Không được đè vào cửa máy.
- Phải cẩn thận khi vận chuyển máy:
 - Phải bắt lại vào máy tất cả ốc - dùng để cố định máy khi vận chuyển, bởi người có chuyên môn.
 - Phải xả hết nước còn đọng lại trong máy.
 - Phải vận chuyển máy cẩn thận. Khi khiêng hay nâng máy, tuyệt đối không được nắm vào bộ phận hay phần nhô ra của máy. Khi vận chuyển, không được sử dụng cửa máy giặt làm tay nắm.

- Máy giặt này nặng. Do đó, phải cẩn thận khi vận chuyển.
- Không được đưa tay vào nước đang xả ra từ máy giặt.
- Không được đóng cửa bằng lực quá mạnh. Nếu thấy khó đóng cửa, hãy kiểm xem đồ giặt đã bỏ hết vào trong máy giặt chưa hay đã được phân bố đồng đều chưa.
- Tuyệt đối không được giặt thảm bằng máy này.

Vận hành máy!

- Trước khi giặt lần đầu, hãy cho máy chạy chương trình bao gồm tất cả các công đoạn - mà không cho đồ giặt vào trong máy. Nên chọn chương trình VỆ SINH LỒNG GIẶT.
- Tuyệt đối không được cho dung môi dễ cháy, nổ hay độc hại vào máy. Không được xem xăng, cồn,... là chất tẩy để cho vào máy. Hãy chỉ chọn bột giặt hay nước giặt phù hợp cho việc giặt bằng máy, nhất là với máy giặt cửa trước.
- Trước khi cho quần áo vào máy giặt, phải chắc chắn là tất cả các túi đã được lấy hết vật dụng ra. Các vật dụng sắc, nhọn và cứng như tiền xu, trâm, móc cài, đinh, vít, đá,... còn sót lại trong túi có thể làm hỏng máy nghiêm trọng.
- Trước khi mở cửa máy giặt, hãy kiểm xem nước bên trong lồng giặt đã xả hết chưa. Không được mở cửa nếu thấy còn nước bên trong.
- Hãy cẩn thận để không bị bỏng khi máy giặt đang xả nước nóng.
- Trong khi giặt, không được cho nước bằng tay vào.
- Sau khi máy đã hoàn tất chương trình giặt, hãy chờ khoảng 2 phút trước khi mở cửa.
- Nếu không thể tránh được là đồ giặt có dính dầu thực vật, dầu nấu ăn hoặc bị ố bởi sản phẩm chăm sóc tóc, trước hết, phải giặt các đồ giặt này bằng nước nóng với nhiều nước giặt hay bột giặt. Việc này sẽ làm giảm thiểu - nhưng không loại bỏ, nguy hiểm.
- Phải cung cấp đủ thông thoáng cho máy, để tránh khí - thoát ra từ máy và vào phòng, có thể đốt cháy nhiên liệu và làm phát lửa.

- Không được sấy đồ giặt đã không giặt trước đó trong máy này.
- Đối với đồ giặt đã bị nhiễm bẩn bởi vật liệu như dầu ăn, axeton, cồn, xăng, dầu hỏa, thuốc tẩy, dầu thông, sáp, chất tẩy sáp, cần giặt đồ giặt này trong nước nóng với nhiều nước giặt hay bột giặt trước khi sấy.
- Không nên sấy trong máy này: vật dụng làm bằng cao su mút, mũ dùng khi tắm, vải không thấm nước, vật dụng có mặt lưng bằng cao su, quần áo hoặc gối nhồi bằng cao su mút.
- Nên sử dụng nước làm mềm vải hay sản phẩm tương tự theo hướng dẫn của nước làm mềm vải này.
- Giai đoạn cuối của chu trình giặt sấy là không dùng nhiệt (chu kỳ làm nguội) để giữ cho đồ giặt không bị hỏng sau khi sấy.
- Hãy lấy tất cả vật dụng từ túi trong đồ giặt ra - như bật lửa, diêm, trước khi cho vào máy giặt.
- **CẢNH BÁO:** không được dùng máy giặt sấy trước khi chu kỳ sấy hoàn tất - trừ khi tất cả đồ giặt sẽ được lấy ra thật nhanh, rồi trải ra để làm nguội.

Tái sử dụng vật liệu bao gói và thải bỏ sản phẩm hỏng



Ký hiệu hình bên cho biết không nên hủy bỏ máy cùng với rác thải gia dụng. Để giúp bảo vệ môi trường và để bảo vệ sức khỏe của mọi người - không bị ảnh hưởng bởi việc xả rác thải không kiểm soát, hãy tái sử dụng vật liệu bao gói một cách có trách nhiệm nhằm tăng cường việc sử dụng bền vững các nguồn vật liệu.

Khi cần hủy bỏ máy này trong tương lai, không được thải bỏ máy chung với rác thải thông thường. Hãy chuyển máy này đến điểm thu gom sản phẩm thải bỏ điện, điện tử gần nhất - được nêu trên trang web của Toshiba www.toshiba.com.vn.

CÁCH LẮP ĐẶT

Mô tả sản phẩm

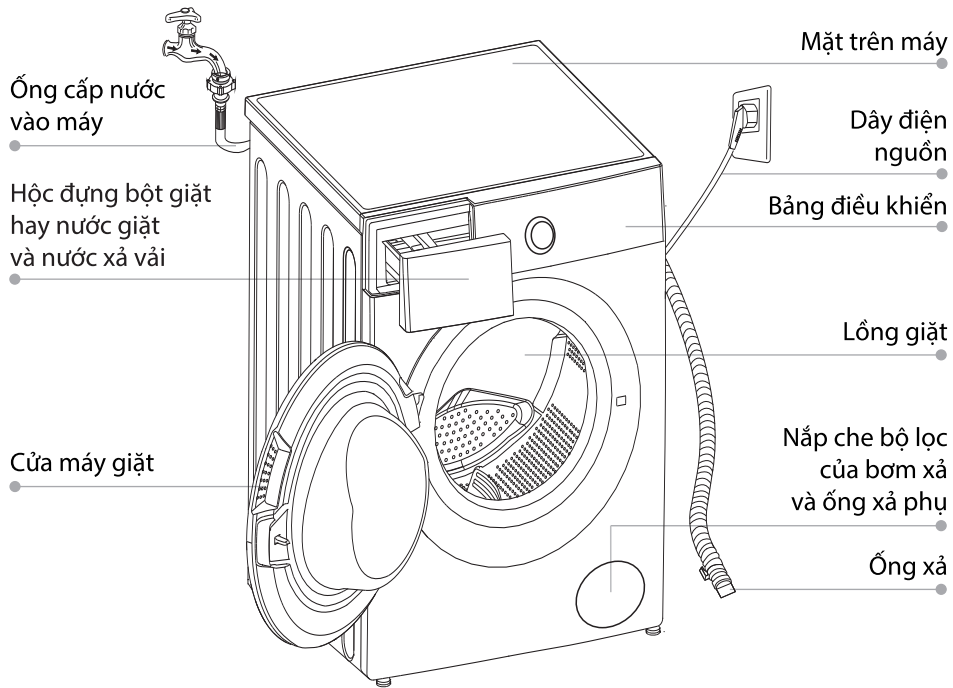

⚠ Lưu ý!

- Hình này chỉ để tham khảo. Hãy xem trên sản phẩm thực tế.

Phụ kiện

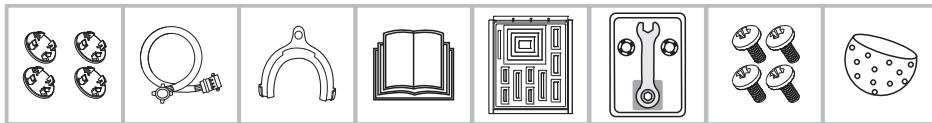

Nắp che lỗ bắt ốc - dùng để cố định máy khi vận chuyển

Ống cấp nước vào

Gá đỡ ống xả

Hướng dẫn sử dụng

Tám chân chuột

- Khóa vận chân máy
- Giấy nhám (4)
- Dây cột (2)

Ốc

Chén nhựa để đựng bột giặt

Hướng dẫn lắp đặt

Nơi lắp đặt

Cảnh báo!

- Việc ổn định máy là quan trọng để ngăn ngừa máy bị dịch chuyển hay rung lắc!
- Phải chắc chắn là không để máy giặt đè lên dây nguồn.

Trước khi lắp đặt, hãy chọn nơi đặt máy có đặc điểm sau:

- Mặt nền cứng, khô và bằng phẳng.
- Tránh ánh nắng chiếu trực tiếp vào.
- Đủ thông thoáng.
- Nhiệt độ xung quanh trên 0°C.
- Để xa nguồn nhiệt như bếp ga hay than.

Tháo bao bì máy

Cảnh báo!

- Vật liệu bao gói - như xốp đệm, lớp màng bảo vệ máy,... có thể nguy hiểm đối với trẻ nhỏ.
- Hãy để tất cả vật liệu này xa trẻ nhỏ vì có thể gây ngạt thở.

- Lấy thùng giấy và xốp đệm ra khỏi máy.
- Nhấc máy lên và lấy xốp đệm ở mặt dưới máy. Phải chắc chắn là đã lấy miếng xốp nhỏ hình tam giác cùng với xốp mặt dưới máy (xem hình trên). Nếu chưa lấy được, hãy để máy nằm nghiêng qua mặt bên, rồi lấy miếng xốp nhỏ này ở mặt dưới của máy ra.
- Tháo bỏ băng keo giữ dây điện nguồn và ống xả.
- Lấy ống cấp nước từ trong lồng giặt.

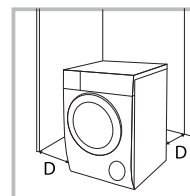

Khoảng cách xa mặt bên hay mặt sau tối thiểu $D \geq 20$ mm

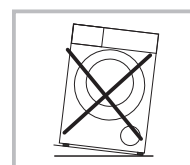

Hướng dẫn lắp tấm chắn chuột

Phải lắp tấm chắn chuột này trước khi tháo 4 ốc dùng để cố định máy khi vận chuyển.

Hãy làm theo các bước sau để lắp tấm này.

1. Nghiêng máy đến một góc phù hợp để lắp. Khi nghiêng máy, có thể đặt tấm xốp đệm để bao gói ở dưới máy và hết sức cẩn thận để không làm hỏng máy.
2. Tháo lớp bảo vệ trên lớp băng keo dán ở 4 cạnh của tấm chắn.
3. Đặt tấm chắn vào mặt dưới máy giặt với cạnh có chữ F hướng về mặt trước máy, rồi điều chỉnh tấm này vào đúng vị trí ở mặt dưới máy.
4. Dán dính tấm này vào mặt đáy.
Nếu cần chắc hơn, hãy bắt tấm chắn này vào mặt đáy bằng 4 ốc (là phụ kiện kèm theo máy).

Sau khi làm xong các bước trên, hãy dựng máy giặt về đúng vị trí lắp đặt máy.

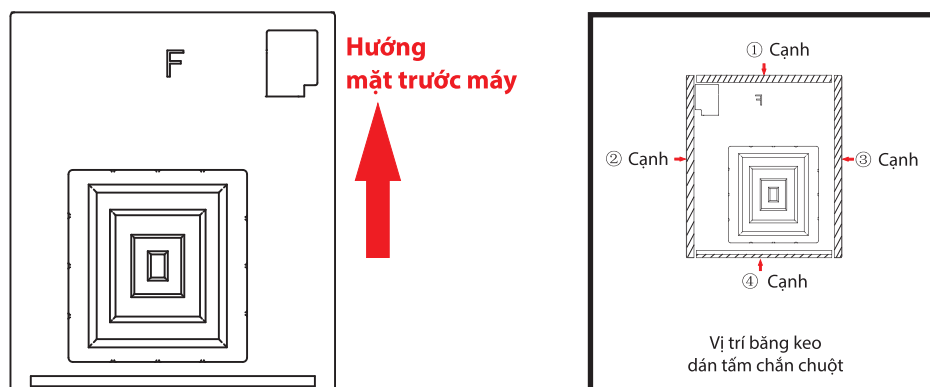

Hướng mũi tên về phía mặt trước của máy

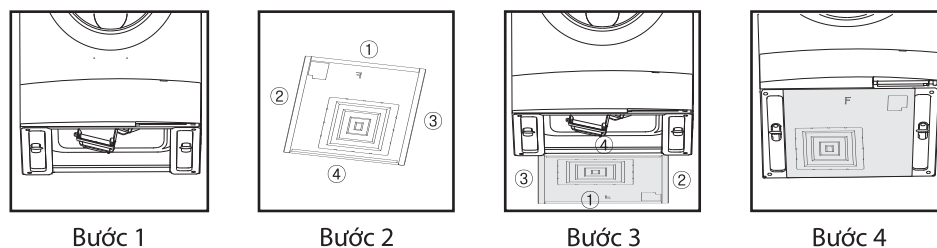

Dán giấy nhám

Lưu ý!

- Khi cần lắp đặt máy giặt trên sàn nhà, bạn phải dùng thêm tấm giấy nhám. Khi đặt máy ở nơi khác, bạn có thể tùy ý dùng thêm hoặc không cần dùng giấy nhám này.
- Sử dụng giấy nhám này ở vị trí hai chân đế trước của máy giặt.

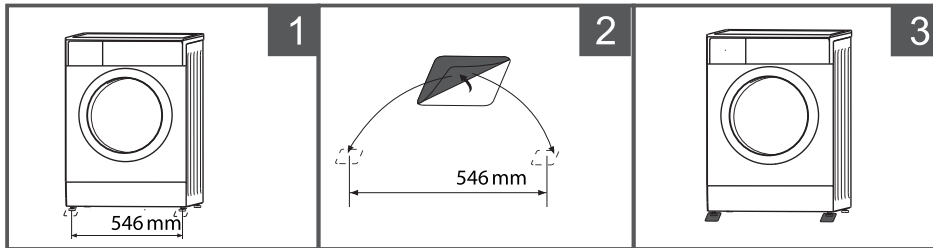

Xác định vị trí đặt máy và vị trí chân máy trên sàn nhà.

Tháo lớp bảo vệ ở mặt sau tấm giấy nhám, rồi dán tấm này lên sàn nhà. Phải chắc chắn là mặt nhám quay lên trên.

Đặt máy vào đúng vị trí và phải chắc chắn là chân máy nằm vào giữa tấm giấy nhám.

Cảnh báo!

- Không được dán tấm giấy nhám vào chân máy. Phải dán lên sàn nhà.

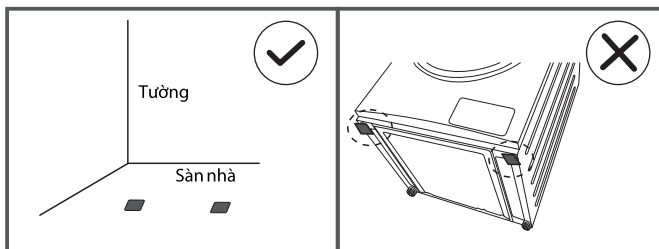

Tháo ốc dùng để cố định máy khi vận chuyển

Cảnh báo!

- Bạn phải tháo 4 ốc - dùng để cố định máy khi vận chuyển, ở mặt sau của máy giặt - trước khi sử dụng máy.
- Hãy lưu ý là khi cần vận chuyển máy, bạn sẽ phải dùng đến các ốc này. Do đó, hãy giữ lại ốc này để sử dụng về sau.

Hãy làm theo các bước sau để lấy các ốc này:

- Dùng khóa vận ốc để mở 4 ốc, rồi lấy ra ngoài.
- Lắp nắp che - kèm theo máy, để đậy vào 4 lỗ vừa tháo ốc.
- Cố giữ các ốc dùng để cố định máy này để dùng lại khi cần vận chuyển về sau.

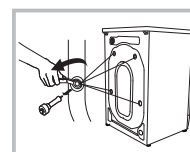

Cách kiểm tra máy nằm ngang hay kiểm độ cân bằng của máy

Cảnh báo!

- Dùng thước thủy để kiểm xem máy đã được lắp đặt nằm ngang và ổn định chưa.
- Nếu không có thước thủy, bạn có thể kiểm độ cân bằng của máy theo cách sau.

1. Kiểm độ cân bằng từ trái sang phải.

- Lấy một cây dài, rồi cột một sợi dây vào giữa cây này. Treo vật nặng vào đầu dây như hình vẽ.
Đặt cây lên giữa mặt trên máy.
- Điều chỉnh chân máy sao cho khác biệt - giữa 2 khoảng cách a và b, nhỏ hơn 1 cm.

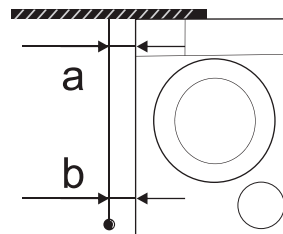

2. Kiểm độ cân bằng từ trước ra sau.

- Đặt một cây dài lên giữa mặt trên máy, rồi cột vào thước một sợi dây - có treo vật nặng ở đầu dây như hình vẽ.
Vị trí cột dây vào cây cách mép khung bảng điều khiển 10 cm (c).
- Điều chỉnh chân máy sao cho khoảng cách d nằm trong giới hạn 3,5 ~ 4,5 cm.
(d là khoảng cách từ đầu dây đến cạnh dưới của mặt trước)

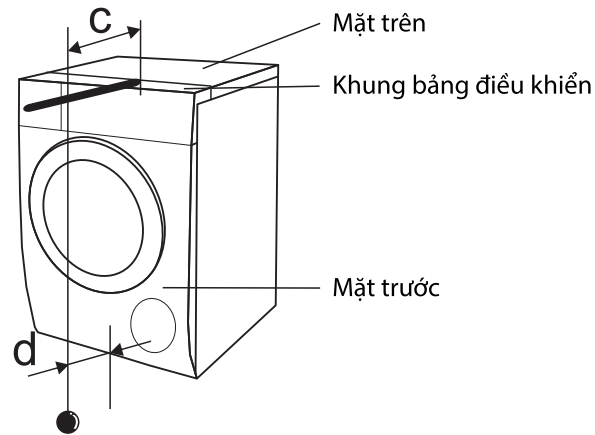

Cách điều chỉnh máy để cân bằng

1. Kiểm xem các chân máy đã được vặn sát vào mặt đáy máy giặt chưa. Nếu chân nào chưa được vặn sát, hãy dùng khóa vặn đai ốc để vặn sát chân máy vào mặt đáy của máy giặt.

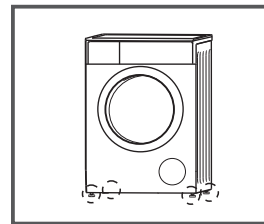

2. Kiểm xem chân máy nào chưa chạm vào mặt nền đặt máy. Nếu chân nào chưa chạm, hãy dùng khóa vặn để mở đai ốc theo chiều kim đồng hồ và hạ chân máy xuống.

Điều chỉnh các chân máy để máy được đặt vững, cân bằng và không lắc lư trên bề mặt nền.



3. Sau khi đã điều chỉnh chân máy, phải dùng khóa vặn đai ốc trên 4 chân máy - theo chiều ngược chiều kim đồng hồ, để siết chặt đai ốc sát vào mặt đáy của máy giặt.

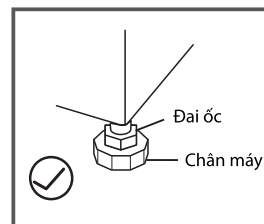

⚠ Cảnh báo!

- Sau khi đã điều chỉnh chân máy, đai ốc ở bốn chân máy phải được siết chặt và sát vào mặt đáy của máy giặt.

Lắp ống cấp nước vào

Cảnh báo!

- Để tránh nước rò rỉ làm hỏng máy, hãy theo hướng dẫn dưới đây.
- Không được xoắn, đè, sửa đổi hay cắt ống cấp nước.

Hãy lắp ống cấp nước như hình dưới đây. Có 2 cách để lắp ống cấp nước.

- Cách 1: lắp ống cấp nước vào vòi nước thông thường.

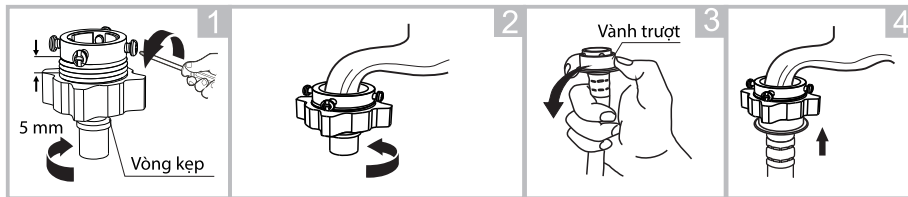

Nới lỏng vòng kẹp và 4 ốc

Đẩy đầu ống cấp nước vào sát vòi nước sao cho đầu vòi nước ép chặt lên vòng cao su bên trong đầu ống cấp nước. Sau đó, siết chặt 4 ốc, rồi siết chặt vòng kẹp.

Ấn để kéo vành trượt xuống dưới, rồi cắm ống cấp nước vào đầu ống vừa bắt ốc.

Lắp ống đã hoàn tất.

- Cách 2: lắp ống cấp nước vào vòi nước loại có ren hay loại dành riêng cho máy giặt.

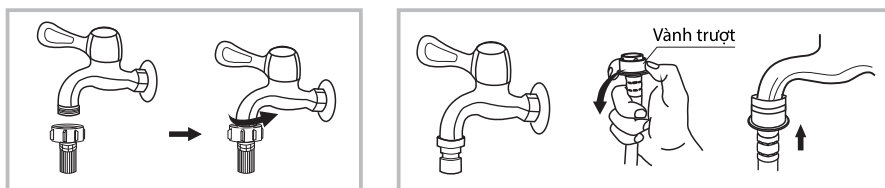

Với loại vòi nước có ren

Với loại vòi nước dành riêng cho máy giặt

Nối đầu kia của ống cấp nước đến van cấp nước ở phía sau máy giặt, rồi siết chặt vòng khóa theo chiều kim đồng hồ.

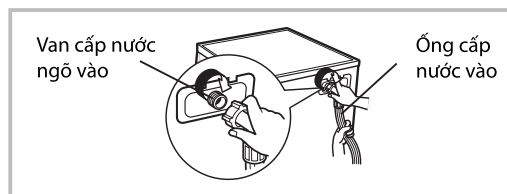

Ống xả

⚠ Cảnh báo!

- Không được thắt ống hay kéo dẫn ống xả.
- Phải lắp đặt ống xả đúng vị trí. Nếu không, có thể làm rò rỉ nước.

Có 2 cách để lắp đặt đầu cuối của ống xả:

Cách 1: đặt đầu cuối của ống xả vào máng xả.

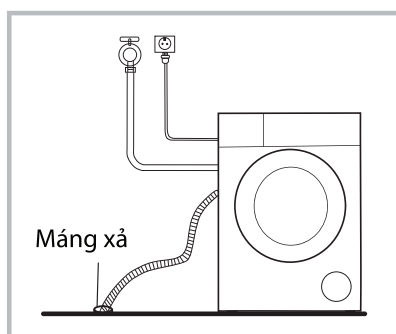

Cách 2: nối đầu cuối của ống xả vào nhánh ống xả của thiết bị vệ sinh khác - trước khi nối đến máng xả.

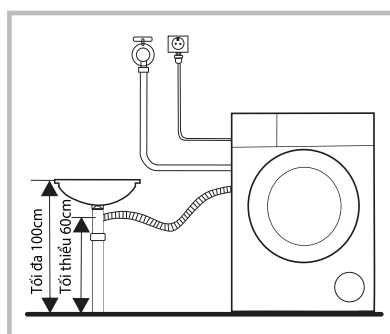

👉 Lưu ý!

- Nếu máy giặt có gá đỡ ống xả, hãy lắp đặt như dưới đây.

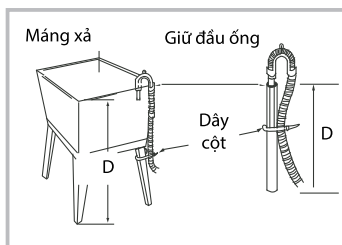
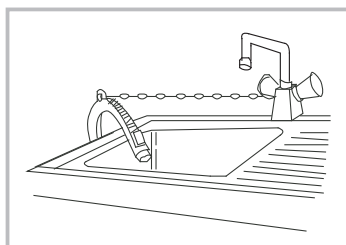

Khoảng cách D: tối thiểu là 60 cm và tối đa là 100 cm

⚠ Cảnh báo!

- Khi lắp đặt ống xả, phải cố định ống này bằng dây cột chắc chắn.
- Nếu ống xả quá dài, không được dùng lực để đẩy ống xả vào trong máy giặt vì làm như vậy sẽ gây ra tiếng động bất thường khi máy hoạt động.

CÁCH SỬ DỤNG

Khởi động nhanh

⚠️ **Cẩn thận!**

- Trước khi giặt, phải chắc chắn là máy đã được lắp đặt đúng.
- Trước khi giặt lần đầu, hãy cho máy chạy chương trình bao gồm tất cả công đoạn - mà không cho đồ giặt vào trong máy. Nên chọn chương trình **VỆ SINH LỒNG GIẶT**.

1 Chuẩn bị trước khi giặt

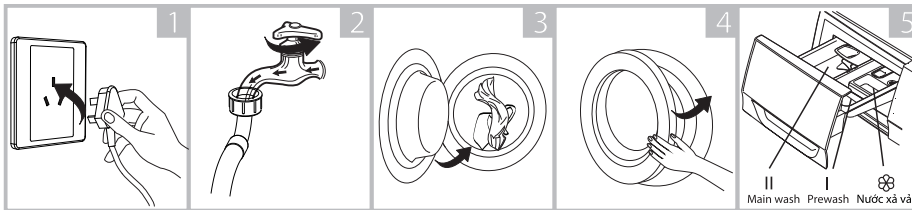

1
Cắm phích nguồn vào ổ cắm điện

2
Mở nước cấp cho máy giặt

3
Cho đồ giặt vào máy

4
Đóng cửa máy giặt

5
Cho nước giặt hay nước xả vải vào

🔑 **Lưu ý!**

- Chỉ thêm bột giặt hay nước giặt vào ngăn (I) khi đã chọn chức năng Giặt sơ.

2 Bắt đầu giặt

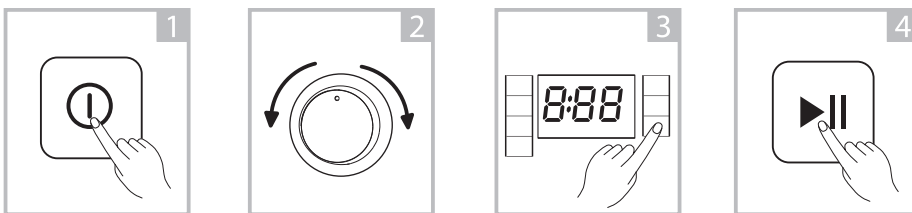

1
Nhấn nút nguồn

2
Chọn chương trình (☞ trang 26-27)

3
Chọn chức năng bổ sung hay để chế độ mặc định (☞ trang 22-25)

4
Nhấn nút bắt đầu giặt

Lưu ý!

- Nếu chọn chế độ mặc định, hãy bỏ qua bước 3 trên đây.

3 Khi giặt xong

Máy sẽ phát ra tiếng “bíp” và màn hình hiển thị END nghĩa là hoàn tất.

Trước mỗi lần giặt

- Nhiệt độ xung quanh máy giặt cần nằm trong giới hạn từ 0 đến 40°C. Nếu dưới 0°C, van cấp nước vào và hệ thống xả nước có thể bị hỏng. Nếu nhiệt độ xung quanh dưới 0°C, cần dời máy đến nơi có nhiệt độ bình thường để đảm bảo ống cấp nước vào và ống xả không bị đông cứng trước khi sử dụng.
- Hãy kiểm nhãn trên đồ giặt và hướng dẫn sử dụng bột giặt hay nước giặt trước khi giặt. Hãy sử dụng loại bột giặt hay nước giặt không bọt hoặc ít bọt phù hợp cho việc giặt bằng máy.

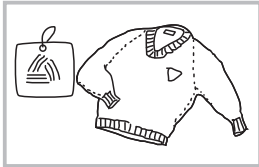

Kiểm nhãn trên đồ giặt

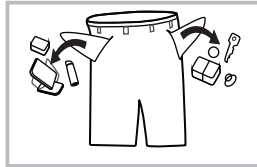

Lấy hết vật dụng
ra khỏi túi

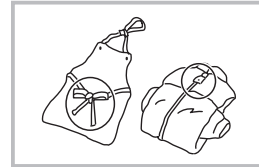

Thắt lại dây vải dài,
dây khóa hay cài nút

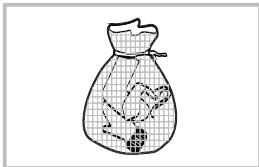

Bỏ đồ giặt nhỏ
vào trong túi

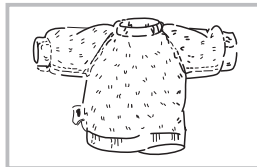

Lộn mặt trái của
đồ giặt có mặt lông
mịn vào trong

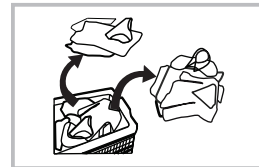

Phân loại đồ giặt
làm bằng các vật liệu
khác nhau

Cảnh báo!

- Khi giặt ít đồ giặt, hiện tượng lệch tâm lớn có thể xảy ra và dẫn đến cảnh báo do mất cân bằng. Khi đó, bạn cần thêm một hoặc hai đồ giặt nữa để giặt cùng.
- Không được giặt đồ giặt đã ngâm trong dầu hỏa, xăng, cồn hay hóa chất dễ cháy khác.

Hộc đựng bột giặt, nước giặt và nước xả vải

- I Ngăn đựng bột giặt hay nước giặt cho chức năng Giặt sơ
- II Ngăn đựng bột giặt hay nước giặt cho chương trình giặt chính
- ☼ Ngăn đựng nước xả vải

Chén nhựa để đựng bột giặt

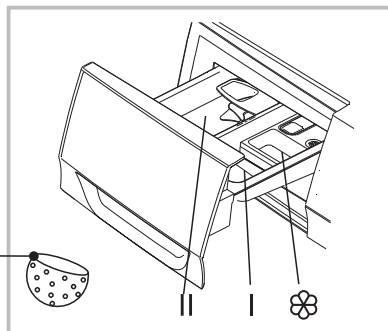

Khi kéo hộc ra

Để tránh bột giặt nằm lại trong ngăn đựng mà không hòa tan vào nước khi áp lực nước yếu, hãy cho bột giặt vào chén nhựa (kèm theo máy), rồi đặt chén vào lồng giặt - phía trên đồ giặt, để bột giặt dễ hòa tan.

⚠️ **Cẩn thận!**

- Chỉ thêm bột giặt hay nước giặt vào ngăn (I) khi đã chọn chức năng Giặt sơ.

Chương trình giặt	I	II	☼	Chương trình giặt	I	II	☼
ĐỒ COTTON	○	●	○	CHỐNG DỊ ỨNG	●	○	
GREATWAVES		●	○	GIẶT TIẾT KIỆM	●	○	
ĐỒ TỔNG HỢP	○	●	○	ĐỒ LEN	●	○	
KHĂN TRẢI GIƯỜNG	○	●	○	GIẶT 45 PHÚT	●	○	
CHỈ VẮT				GIẶT NHANH 12 PHÚT	●	○	
VỆ SINH LỒNG GIẶT							

● Phải cho bột giặt hay nước giặt

○ Cho bột giặt hay nước giặt tùy ý

📌 **Lưu ý!**

- Đối với bột giặt vón cục hay nước giặt đậm đặc, trước khi đổ vào ngăn đựng, nên thêm một ít nước để pha loãng nhằm tránh ngõ ra của ngăn đựng bột giặt hay nước giặt bị nghẹt hoặc tràn ra khi nước chảy vào.
- Hãy chọn loại bột giặt hay nước giặt phù hợp với nhiệt độ giặt đã chọn để đạt được hiệu quả giặt tốt nhất - tốn ít nước và ít tốn điện.

Bảng điều khiển

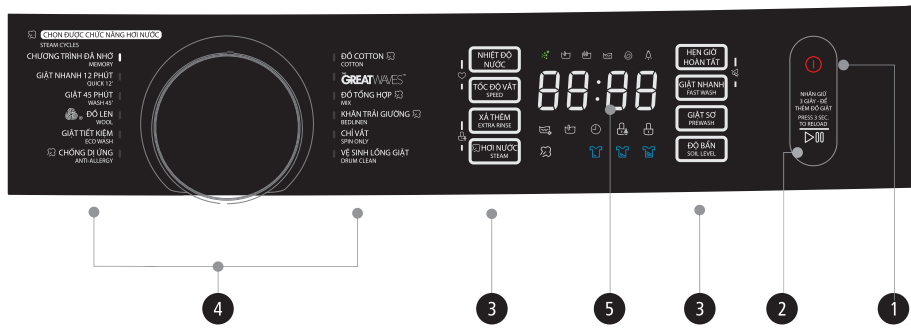

Lưu ý!

- Hình này chỉ để tham khảo. Hãy xem trên sản phẩm thực tế.

1 Nút Bật/Tắt nguồn

Để tắt mở nguồn điện cho máy giặt.

2 Nút Bắt đầu/Tạm dừng

Nhấn nút này để bắt đầu hoặc tạm dừng chương trình đang giặt.

3 Các nút tùy chọn

Để chọn thêm chức năng. Đèn báo sẽ sáng lên sau khi chọn.

4 Nút xoay để chọn chương trình

Các chương trình đã được cài đặt sẵn cho các loại đồ giặt khác nhau.

5 Màn hình hiển thị

Hiển thị việc cài đặt, thời gian còn lại dự kiến, chức năng chọn thêm và thông báo về tình trạng của máy giặt. Màn hình sẽ hiển thị trong suốt chương trình giặt.

Giải thích về đèn báo chức năng

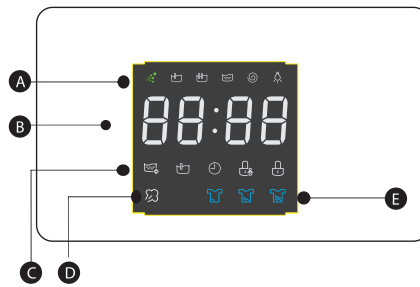

A UFB - Giặt sơ - Giặt - Xả - Vắt - Đèn trong lồng giặt

B Thời gian giặt Thời gian hẹn giờ Mã báo lỗi Giặt xong
Ví dụ: 0:55 2H E20 End

C Xả thêm - Giặt sơ - Hẹn giờ hoàn tất - Khóa đối với trẻ em - Khóa cửa

D Hơi nước

E Độ bẩn (ít - vừa - nhiều)

Chức năng bổ sung tùy chọn

GIẶT SƠ

Chức năng này là để giặt thêm trước chương trình giặt chính, thích hợp cho đồ giặt bẩn ở mặt ngoài. Khi đó, bạn cần cho thêm bột giặt hay nước giặt vào ngăn (I).

XẢ THÊM

Quần áo sẽ được xả thêm khi chọn chức năng này.

GIẶT NHANH

Chức năng này sẽ giảm thời gian giặt.

ĐỘ BẮN

Bạn có thể chọn các mức bắn khác nhau từ ít đến nhiều.

HẸN GIỜ HOÀN TẤT

Chọn chức năng này khi bạn muốn trì hoãn việc giặt và muốn hẹn giờ để hoàn tất. Hãy làm theo các bước sau:

- Chọn chương trình muốn giặt.
- Nhấn nút Hẹn giờ hoàn tất để chọn thời gian muốn hoàn tất (máy cho phép chọn từ 0 đến 24 giờ).
- Nhấn nút  để bắt đầu hẹn.



Nhấn nút mở nguồn Chọn chương trình Hẹn giờ Bắt đầu hẹn

Để hủy chức năng Hẹn giờ hoàn tất:

Hãy nhấn nút Hẹn giờ hoàn tất đến khi màn hình hiển thị 0H. Bạn cần phải nhấn trước khi bắt đầu chương trình. Nếu đã bắt đầu chương trình, hãy nhấn nút  để cài đặt lại.

⚠ **Cẩn thận!**

- Nếu mất điện nguồn khi máy giặt đang hoạt động, bộ nhớ đặc biệt bên trong máy sẽ lưu chương trình đã chọn. Khi có điện trở lại, máy sẽ tự động chạy tiếp chương trình đang chạy khi mất điện.
- Trong khi máy đang được hẹn giờ hoàn tất, nếu mất điện nguồn, giờ đã hẹn sẽ bị xóa và máy sẽ không tự mở nguồn sau khi có điện trở lại. Bạn phải cài đặt lại việc hẹn giờ nếu muốn hẹn.

HƠI NƯỚC

Với chức năng này, hơi nước có thể xâm nhập vào sợi vải, giúp loại bỏ vi khuẩn và mầm bệnh một cách hiệu quả, tránh mùi khó chịu và bảo vệ sức khỏe của người dùng.

Bạn có thể chọn thêm chức năng Hơi nước này khi đang chọn chương trình giặt Đồ cotton, Đồ tổng hợp, Khăn trải giường và Chống dị ứng.

Chương trình giặt	Chức năng bổ sung tùy chọn					
	Xả thêm	Hơi nước	Hẹn giờ hoàn tất	Giặt nhanh	Giặt sơ	Độ bẩn
ĐỒ COTTON	<input type="radio"/>	<input type="radio"/>	<input type="radio"/>	<input type="radio"/>	<input type="radio"/>	<input type="radio"/>
GREATWAVES	<input type="radio"/>		<input type="radio"/>	<input type="radio"/>		
ĐỒ TỔNG HỢP	<input type="radio"/>	<input type="radio"/>	<input type="radio"/>	<input type="radio"/>	<input type="radio"/>	<input type="radio"/>
KHĂN TRẢI GIƯỜNG	<input type="radio"/>	<input type="radio"/>	<input type="radio"/>	<input type="radio"/>	<input type="radio"/>	<input type="radio"/>
CHỈ VẮT			<input type="radio"/>			
VỆ SINH LỒNG GIẶT			<input type="radio"/>			
CHỐNG DỊ ỨNG		<input type="radio"/>	<input type="radio"/>			<input type="radio"/>
GIẶT TIẾT KIỆM	<input type="radio"/>		<input type="radio"/>			
ĐỒ LEN	<input type="radio"/>		<input type="radio"/>			<input type="radio"/>
GIẶT 45 PHÚT	<input type="radio"/>		<input type="radio"/>			<input type="radio"/>
GIẶT NHANH 12 PHÚT			<input type="radio"/>			

Cho phép chọn bổ sung

Các chức năng khác





Cho thêm đồ giặt

Để thêm đồ giặt khi máy đang giặt.

Lưu ý: khi lồng giặt đang xoay và có nhiều nước nóng trong lồng giặt, trạng thái này là không an toàn và không thể dùng lực để mở cửa máy và cho thêm đồ giặt.

Để thêm đồ giặt, hãy làm theo các bước sau:

- Nhấn và giữ nút **Bắt đầu/Tạm dừng**  trong 3 giây.
Chờ lồng giặt ngừng quay và cửa mở khóa.
Hãy mở cửa, cho thêm đồ giặt vào, đóng cửa lại, rồi nhấn nút **Bắt đầu/Tạm dừng** .

Đồ giặt cho thêm vào sẽ được giặt cùng với đồ giặt đang có và giặt tiếp với công đoạn đang chạy.



Cho thêm đồ giặt



Nhấn nút này trong 3 giây

Nhấn nút này để bắt đầu giặt tiếp

⚠ **Cẩn thận!**

- Không được sử dụng chức năng cho thêm đồ giặt khi mực nước đang cao quá mép dưới của lồng giặt hay khi nhiệt độ nước đang cao.



Chương trình đã nhớ

Dùng để ghi nhớ chương trình hay sử dụng. Hãy nhấn đồng thời nút **Nhiệt độ nước** và nút **Tốc độ vắt** trong 3 giây để ghi nhớ chương trình muốn chọn. Nếu không chọn chức năng này, chương trình mặc định là **Đồ cotton**. Chương trình sau khi được ghi nhớ sẽ thay thế chương trình cũ đã nhớ trước đó.



Khóa đối với trẻ em

Để làm mất tác dụng của các nút điều khiển, ngăn ngừa trẻ em vận hành máy.



Nhấn nút
mở nguồn

Nhấn nút
Bắt đầu/Tạm dừng

Nhấn đồng thời nút **Xả thêm** và nút **Hơi nước**
trong 3 giây đến khi nghe tiếng “bíp”.

⚠ **Cẩn thận!**

- Chức năng này sẽ khóa tất cả các nút ngoại trừ nút **bật tắt nguồn**.
- Để hủy bỏ chức năng này, hãy nhấn lại hai nút này trong 3 giây.
- Máy có thể ghi nhớ chức năng này khi mất điện và có điện trở lại.



Tốc độ vắt

Nhấn nút này để thay đổi tốc độ vắt.

Chương trình giặt	Tốc độ vắt mặc định (số vòng mỗi phút)	Chương trình giặt	Tốc độ vắt mặc định (số vòng mỗi phút)
ĐỒ COTTON	1000	CHỐNG DỊ ỨNG	800
GREATWAVES	1000	GIẶT TIẾT KIỆM	800
ĐỒ TỔNG HỢP	1000	ĐỒ LEN	800
KHĂN TRẢI GIƯỜNG	1000	GIẶT 45 PHÚT	800
CHỈ VẮT	1200	GIẶT NHANH 12 PHÚT	800
VỆ SINH LỒNG GIẶT	--		



Nhiệt độ nước

Nhấn nút này để chọn các nhiệt độ khác nhau (Bình thường, 20°C, 30°C, 40°C, 60°C, 90°C).

Khi đèn báo hiển thị "--", nhiệt độ nước là bình thường.



Tắt âm thanh báo

Hãy nhấn đồng thời nút Hẹn giờ hoàn tất và nút Giặt nhanh trong 3 giây, máy sẽ tắt âm thanh báo. Để mở lại âm thanh này, hãy nhấn lại hai nút Hẹn giờ hoàn tất và Giặt nhanh trong 3 giây. Cài đặt này sẽ được lưu lại đến khi bạn thay đổi.



Cẩn thận!

- Sau khi đã tắt âm thanh báo, máy sẽ không phát ra âm thanh nữa.



Công nghệ UFB

UFB là viết tắt của cụm từ Ultra Fine Bubble - có nghĩa là Bọt khí có kích thước nano cực nhỏ và nhỏ hơn khe hở của sợi vải. Nhờ công nghệ UFB, chất giặt tẩy có thể dễ dàng thấm sâu vào từng sợi vải và làm sạch mọi vết bẩn.

Công nghệ UFB được áp dụng cho tất cả các chương trình giặt của kiểu máy này.

Chương trình giặt

Các chương trình giặt đã được cài đặt sẵn tương ứng với các loại đồ giặt khác nhau.

Chương trình giặt	Đặc điểm
ĐỒ COTTON	Đồ giặt bằng cotton (vải) hay vải lanh khó hỏng hoặc chịu được nhiệt.
ĐỒ TỔNG HỢP	Đồ giặt bao gồm đồ cotton và sợi tổng hợp.
GREATWAVES	Bạn có thể dùng chương trình này để giặt quần áo có màu sáng, sẽ giúp bảo vệ màu tốt hơn. Nhiệt độ nước thấp sẽ đem lại hiệu ứng giặt rất tốt.
GIẶT TIẾT KIỆM	Chương trình này phù hợp để tiết kiệm điện.
GIẶT 45 PHÚT	Chương trình này thích hợp để giặt quần áo không quá bẩn, tiết kiệm điện và giảm thời gian giặt.
GIẶT NHANH 12 PHÚT	Chương trình này phù hợp để giặt nhanh quần áo ít và không bẩn nhiều.
CHỈ VẮT	Chương trình này dùng để vắt thêm với tốc độ vắt tùy chọn.
ĐỒ LEN	Chương trình này thích hợp với đồ len - giặt bằng máy hay giặt bằng tay, hoặc quần áo nhiều len. Máy sẽ giặt nhẹ nhàng để tránh làm co quần áo và tăng thời gian tạm nghỉ trong chương trình.
KHĂN TRẢI GIƯỜNG	Chương trình này được thiết kế đặc biệt để giặt khăn trải giường.
VỆ SINH LỒNG GIẶT	Chương trình này được thiết kế đặc biệt cho máy để vệ sinh lồng giặt và lồng chứa nước. Máy sẽ áp dụng việc diệt khuẩn ở nhiệt độ cao 90°C để vệ sinh lồng giặt. Khi chọn chế độ này, không được bỏ quần áo hay bất kỳ vật dụng nào để giặt. Ở chế độ Vệ sinh lồng giặt này, bạn có thể cho thêm một lượng thích hợp chất tẩy clor, hiệu quả vệ sinh lồng giặt sẽ tốt hơn. Bạn có thể sử dụng chế độ này thường xuyên tùy theo nhu cầu.
CHỐNG DỊ ỨNG	Chương trình này sử dụng nước ở nhiệt độ 60°C để giặt quần áo sạch hơn và đạt hiệu quả chống dị ứng.



Chu kỳ giặt đồ len của máy giặt này đã được chuẩn y bởi công ty Woolmark - về việc giặt cho sản phẩm len có thể giặt bằng máy, với điều kiện là đồ len này được giặt theo hướng dẫn của nhãn trên đồ len và hướng dẫn của nhà sản xuất máy giặt. Số chứng nhận: M1709.

Thông số chương trình giặt

Chương trình giặt	Lượng đồ giặt (kg)			Nhiệt độ mặc định (°C)	Thời gian mặc định
	Kiểu TW -BK95G4V	Kiểu TW -BK105G4V	Kiểu TW -BK115G4V		
ĐỒ COTTON	8,5	9,5	10,5	40	2:40
GREATWAVES	4,0	4,5	5,0	20	3:47
ĐỒ TỔNG HỢP	8,5	9,5	10,5	40	1:10
KHĂN TRẢI GIƯỜNG	8,5	9,5	10,5	40	1:48
CHỈ VẮT	8,5	9,5	10,5	-	0:12
VỆ SINH LỒNG GIẶT	-	-	-	90	1:18
CHỐNG DỊ ỨNG	4,0	4,5	5,0	60	4:31
GIẶT TIẾT KIỆM	2,0	2,0	2,0	30	0:55
ĐỒ LEN	2,0	2,0	2,0	40	1:07
GIẶT 45 PHÚT	2,0	2,0	2,0	30	0:45
GIẶT NHANH 12 PHÚT	0,5	0,5	0,5	Bình thường	0:12

Lưu ý!

- Bảng trên chỉ để tham khảo. Thông số thực tế có thể khác với bảng này.

VỆ SINH MÁY

Vệ sinh máy và nội dung phải lưu ý

Cảnh báo!

- Trước khi làm vệ sinh máy, phải rút phích cắm điện và khóa nguồn nước cấp cho máy.

Vệ sinh bên ngoài máy giặt

Việc vệ sinh đúng cho máy giặt sẽ kéo dài tuổi thọ của máy. Khi cần thiết, có thể lau bề mặt máy bằng nước rửa trung tính loãng - loại không ăn mòn. Nếu có nước trên mặt máy, hãy dùng vải khô để lau sạch ngay. Không được dùng vật sắc nhọn để lau chùi vỏ máy.

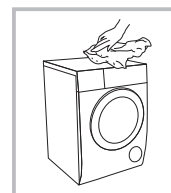

Lưu ý!

- Không được dùng acid formic, dung môi pha loãng của acid này hay chất tương tự - như cồn, nước pha hoặc hóa chất,...

Vệ sinh lồng giặt

Chất rỉ sét gây ra bởi vật bằng kim loại trong lồng giặt phải được làm sạch ngay bằng chất tẩy không clor.

Tuyệt đối không được sử dụng miếng chà bằng kim loại để vệ sinh lồng giặt.

Lưu ý!

- Không được cho đồ giặt vào máy giặt khi đang vệ sinh lồng giặt.

Vệ sinh vòng đệm cao su và mặt kính ở cửa máy giặt

Hãy lau sạch mặt kính ở cửa máy và vòng đệm bằng cao su sau mỗi lần giặt để làm sạch xơ vải hay vết bẩn dính lại. Nếu xơ vải đọng lại nhiều, máy có thể bị rò rỉ nước.

Phải lấy đồng xu, nút hay bất kỳ vật gì nằm lại trong vòng đệm sau mỗi lần giặt.

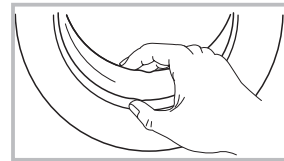

Vệ sinh bộ lọc ở ngõ vào cấp nước

Lưu ý!

- Phải vệ sinh bộ lọc ở ngõ vào cấp nước nếu thấy nước cấp vào máy bị yếu.

1. Vệ sinh bộ lọc ở đầu vào ống cấp nước

- Khóa nước cấp vào máy.
- Tháo đầu ống khỏi vòi.
- Dùng bàn chải để vệ sinh bộ lọc.
- Lắp ống cấp nước trở lại vòi.

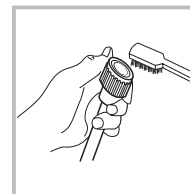
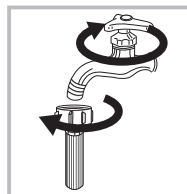

2. Vệ sinh bộ lọc ở ngõ vào cấp nước của máy:

- Xoay nút vặn theo chiều ngược chiều kim đồng hồ để tháo ống cấp nước ra khỏi ngõ vào ở mặt sau máy.
- Dùng kẽm mỏ dài để lấy bộ lọc ra.
- Dùng bàn chải để làm sạch bộ lọc này.
- Lắp lại bộ lọc vào máy.
- Bắt lại ống cấp nước vào máy.

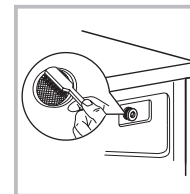
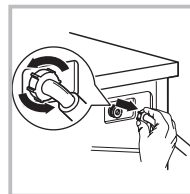

Lưu ý!

- Sau khi đã gắn ống cấp nước vào máy giặt, hãy mở lại nguồn cấp nước cho máy.

Vệ sinh ngăn đựng nước giặt hay nước xả vải

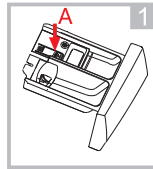

Nhấn vào vị trí A để lấy hộc ra.

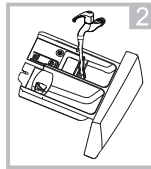

Làm vệ sinh các ngăn đựng bằng nước.

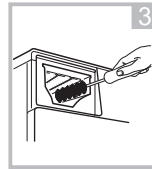

Dùng bàn chải để làm sạch nước giặt hay nước xả vải ở tất cả các khe bên trong ngăn.

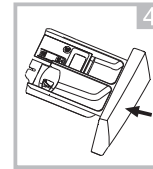

Lắp hộc trở lại máy.

Lưu ý!

- Không được dùng cồn, nước rửa hay hóa chất để vệ sinh máy.

Vệ sinh bộ lọc của bơm xả nước

Cảnh báo!

- Phải cẩn thận với nước nóng!
- Hãy để cho nước giặt nguội xuống.
- Phải rút phích cắm điện của máy để tránh bị điện giật khi vệ sinh bộ lọc.
- Bộ lọc của bơm xả có thể giữ lại sợi vải và vật dụng nhỏ trong quá trình giặt. Do đó, hãy thường xuyên vệ sinh bộ lọc này để máy giặt luôn hoạt động bình thường.

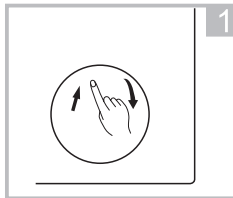

Mở nắp che ở gần chân máy.

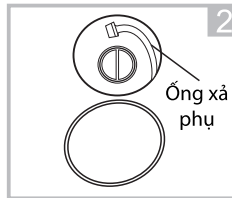

Gỡ ống xả phụ ra khỏi móc giữ, rồi gỡ nắp ra khỏi ống xả.

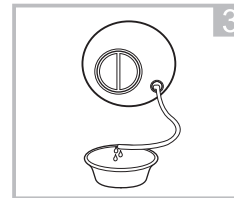

Sau khi đã xả hết nước ra ngoài, hãy đóng nắp rồi cài lại ống xả phụ vào móc giữ.

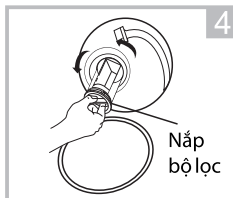

Mở bộ lọc bằng cách xoay ngược chiều kim đồng hồ.

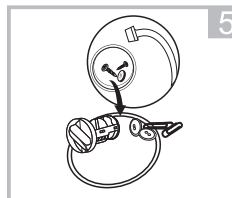

Lấy xơ vải và vật lạ ra khỏi bộ lọc.

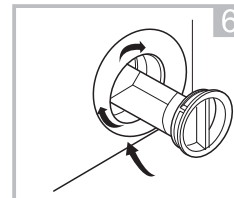

Lắp bộ lọc về vị trí cũ rồi đóng nắp che lại.

⚠ **Cẩn thận!**

- Phải chắc chắn là nắp mở bộ lọc bơm xả và ống xả phụ đã được lắp lại đúng, nắp ống xả phụ đã được lắp đúng vào đầu ống xả này. Nếu không, nước có thể rò rỉ và chảy ra ngoài.
- Khi máy đang hoạt động và tùy vào chương trình đã chọn, có thể có nước nóng trong bơm xả. Tuyệt đối không được tháo nắp mở bộ lọc bơm xả trong suốt thời gian máy đang giặt. Phải chờ đến khi máy đã giặt xong và lấy hết đồ giặt ra ngoài trước khi mở nắp bộ lọc. Khi lắp trở lại bộ lọc của bơm xả, phải chắc chắn là đã siết chặt lại.

Trở ngại và cách xử lý

Khi bắt đầu vận hành mà máy không hoạt động hoặc máy dừng khi đang hoạt động, hãy thử xử lý như sau - trước khi liên hệ với trung tâm bảo hành.

Hiện tượng	Lý do có thể	Cách xử lý
Máy không thể khởi động	Chưa đóng chặt cửa.	Đóng chặt cửa rồi khởi động lại máy. Kiểm xem quần áo có bị kẹt ở cửa máy không.
Không thể mở cửa máy giặt	Máy đang hoạt động và để đảm bảo an toàn, cửa không thể mở được.	Tắt nguồn, rồi khởi động lại máy.
Rò rỉ nước	Ống cấp nước chưa được siết chặt vào máy, ống xả nước chưa được lắp đặt đúng chỗ.	Kiểm và siết lại ống cấp nước. Kiểm lại ống xả.
Bột giặt hay nước giặt đọng lại trong ngăn	Bột giặt bị vón cục hay nước giặt quá đậm đặc.	Vệ sinh bên trong ngăn đựng bột giặt hay nước giặt.
Hiện thị không sáng	Chưa cắm phích dây nguồn hoặc cắm phích dây nguồn vào ổ điện chưa sát.	Phải chắc chắn là đã cắm chặt phích dây nguồn vào ổ cắm điện. Hãy kiểm tra việc cắm phích dây nguồn đã đúng chưa.
Tiếng ồn bất thường		Kiểm xem 4 ốc - để cố định máy di chuyển, đã được tháo ra chưa. Kiểm xem máy có được đặt ổn định trên bề mặt chắc chắn không.

Ký hiệu lỗi trên màn hình	Lý do có thể	Cách xử lý
E30	Chưa đóng chặt cửa máy giặt.	Đóng chặt cửa rồi khởi động lại máy. Kiểm xem đồ giặt có bị kẹt ở cửa máy không.
E10	Nước cấp vào máy có vấn đề khi đang giặt.	Kiểm áp lực nước có quá thấp không. Siết lại ống cấp nước. Kiểm xem bộ lọc van cấp nước có bị nghẹt không.

E21

Thời gian xả nước quá lâu.

Kiểm xem ống xả có bị nghẹt không.

E12

Nước quá nhiều.

Hãy ngưng sử dụng máy, tắt nguồn, khóa van cấp nước, rồi liên hệ với trung tâm bảo hành.

EXX

Lý do khác.

Hãy thử khởi động lại máy. Nếu vẫn không được, hãy liên hệ với trung tâm bảo hành.

Lưu ý!

- Sau khi kiểm tra, hãy khởi động lại máy. Nếu vẫn gặp trở ngại hoặc màn hình hiển thị ký hiệu lỗi khác, hãy liên hệ với trung tâm bảo hành.

Thông số kỹ thuật

Nguồn điện cung cấp danh định 220-240V~, 50Hz

Dòng điện tối đa 10 A

Áp lực nước tiêu chuẩn 0,05 MPa ~ 1,00 MPa

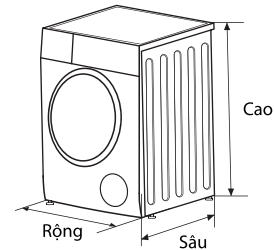

Kiểu máy	Khối lượng giặt	Kích thước rộng x cao x sâu (mm)	Khối lượng tịnh	Công suất danh định
TW-BK95G4V(**)	8,5 kg	595 x 850 x 615	68 kg	1900 W
TW-BK105G4V(**)	9,5 kg	595 x 850 x 615	71 kg	2000 W
TW-BK115G4V(**)	10,5 kg	595 x 850 x 615	72 kg	2000 W

Ghi chú: (**) là mã màu sắc của sản phẩm.

ĐIỀU KHOẢN BẢO HÀNH**ĐĂNG KÝ BẢO HÀNH**

Để hưởng đầy đủ quyền lợi bảo hành, khách hàng vui lòng thực hiện đăng ký bảo hành trong vòng 14 ngày sau khi mua máy theo một trong các hình thức dưới đây:

1. Từ máy tính:

Truy cập vào trang web
www.toshiba18001529.com.vn

2. Từ điện thoại di động:

Gửi tin nhắn SMS đến tổng đài 8077 (1.000đ/ 1 SMS và có thể thay đổi không báo trước theo nhà mạng).

Cú pháp tin nhắn:

Toshiba_Kiểu máy_Số máy_Ngày mua.

Trong đó:

- _ : khoảng trắng
- Ngày mua theo định dạng: dd/mm/yy (Ví dụ: 27/07/17)

3. Từ điện thoại bàn:

Gọi điện thoại đến tổng đài miễn phí 18001529

(Thứ Hai – Thứ Sáu: 08:00-22:00/

Thứ Bảy: 08:00-17:00).

LIÊN LẠC YÊU CẦU BẢO HÀNH

1. Trung tâm chăm sóc khách hàng và tiếp nhận bảo hành

Tổng đài điện thoại miễn phí: **18001529**

2. Các trung tâm bảo hành ủy quyền

Vui lòng xem danh sách cập nhật trên trang web:

www.toshiba18001529.com.vn

ĐIỀU KHOẢN BẢO HÀNH CHI TIẾT

Điều khoản bảo hành chi tiết được công bố trên trang web chính thức của Toshiba Việt Nam, để có thông tin đầy đủ nhất quý khách vui lòng tham khảo trên trang web:

www.toshiba.com.vn

www.toshiba18001529.com.vn

ĐIỀU KHOẢN BẢO HÀNH RÚT GỌN

1. Điều kiện được bảo hành miễn phí

- Sản phẩm được bảo hành 24 tháng tính từ ngày mua nhưng không quá 30 tháng tính từ ngày xuất kho. Việc thực hiện đăng ký bảo hành đúng qui định sẽ đảm bảo đầy đủ quyền lợi 24 tháng bảo hành cho Sản Phẩm.
- Sản phẩm sẽ được sửa chữa hoặc thay thế phụ tùng, linh kiện miễn phí nếu đáp ứng đầy đủ các điều kiện sau:

- Sản phẩm còn trong thời hạn bảo hành.
- Sản phẩm được sử dụng đúng mục đích, công năng và theo cách thức phù hợp với hướng dẫn của nhà sản xuất.
- Những hư hỏng, lỗi của sản phẩm được kết luận là do lỗi hư hỏng linh kiện hoặc do lỗi kỹ thuật từ nhà sản xuất.
- Số máy trên sản phẩm phải còn nguyên vẹn, không bị rách, cạo sửa hoặc mất đi.

2. Các trường hợp không được bảo hành miễn phí

- Sản phẩm không còn trong Thời Hạn Bảo Hành.
- Sản phẩm không được sử dụng đúng mục đích, công năng và theo cách thức phù hợp với hướng dẫn của nhà sản xuất.
- Vệ sinh bảo dưỡng định kỳ sản phẩm không được bảo hành miễn phí.
- Vỏ máy và các phụ kiện kèm theo bên ngoài của sản phẩm không nằm trong danh mục được bảo hành miễn phí.
- Sản phẩm hư hỏng do sự tác động của các yếu tố bên ngoài như: thiên tai, lũ lụt, sấm sét, hỏa hoạn, tai nạn, sử dụng sai hướng dẫn, nguồn điện không thích hợp, nút bể hay va chạm do vận chuyển, bảo quản sản phẩm không tốt, lắp đặt sai kỹ thuật, ...
- Sản phẩm có dấu hiệu sửa chữa trước ở những nơi không nằm trong hệ thống bảo hành do Toshiba Việt Nam ủy quyền.

GHICHÉP DÀNH CHO NGƯỜI SỬ DỤNG:

Trước khi tiến hành lắp đặt, quý khách vui lòng xem kiểu máy và số máy trên thân máy và điền vào ô trống bên cạnh. Hãy tham khảo thông tin này khi quý khách cần liên hệ với Trạm bảo hành.

Kiểu máy: _____

Số máy: _____