

TOSHIBA

HƯỚNG DẪN SỬ DỤNG

TỦ LẠNH

(Chỉ sử dụng cho mục đích gia dụng)

Kiểu tủ

GR-RS637WE-PMV()-****

(**)-** là mã màu sắc của sản phẩm



- Công ty TOSHIBA chân thành cảm ơn quý khách đã tin nhiệm và chọn mua tủ lạnh TOSHIBA.
- Quý khách vui lòng đọc kỹ hướng dẫn sử dụng này trước khi sử dụng tủ.
- Hãy cất giữ hướng dẫn sử dụng này để tham khảo về sau.

MỤC LỤC

Hướng dẫn an toàn

Cảnh báo	3
Ý nghĩa của ký hiệu cảnh báo an toàn	6
Cảnh báo liên quan đến điện	6
Cảnh báo khi sử dụng	7
Cảnh báo về việc để thực phẩm, đồ uống và vật dụng vào tủ	8
Cảnh báo về việc giữ đông thực phẩm đông lạnh	9
Cảnh báo khi thải bỏ tủ	9

Sử dụng tủ lạnh đúng cách

Lắp đặt tủ lạnh	10
Điều chỉnh để cân bằng tủ	11
Điều chỉnh để cân bằng cửa	11
Thay đèn LED chiếu sáng	12
Bắt đầu sử dụng	12
Mẹo để tiết kiệm điện	13

Mô tả bộ phận và chức năng

Bộ phận chính	13
Cách dùng bình nước và đổ thêm nước vào bình	14
Chức năng của bảng điều khiển	16
Hướng dẫn vận hành	16
Cách lấy nước và đá	19

Bảo trì và vệ sinh tủ lạnh

Vệ sinh chung	21
Vệ sinh khay ở trên cửa	22
Vệ sinh kệ kính	22
Vệ sinh bộ lọc của bình đựng nước	23
Xả đông	23
Khi tủ lạnh không hoạt động	24

Khắc phục sự cố	24
------------------------------	----

Lưu ý khi thải bỏ tủ lạnh	26
--	----

Thông số kỹ thuật	26
--------------------------------	----

Điều khoản bảo hành	27
----------------------------------	----

HƯỚNG DẪN AN TOÀN

HÃY ĐỌC CÁC HƯỚNG DẪN AN TOÀN TRƯỚC KHI LẮP ĐẶT

Để tránh thương tật cho người sử dụng, cho người khác hay thiệt hại về tài sản, phải tuân thủ các hướng dẫn sau đây. Thao tác sai do bỏ qua, không làm theo các hướng dẫn này có thể gây nguy hại hay thiệt hại.

⚠ CẢNH BÁO



Cảnh báo: nguy cơ hỏa hoạn/ vật liệu dễ cháy

- **CẢNH BÁO:** Nguy cơ cháy nổ
Chất làm lạnh của tủ lạnh này là dễ cháy, hãy cẩn thận để không làm hỏng hệ thống ống làm lạnh của tủ trong quá trình lắp đặt và vận chuyển.
Nếu xảy ra rò rỉ khí ga lạnh, hãy liên hệ với trung tâm bảo hành và cần làm ngay các biện pháp sau:
 - Mở cửa sổ để đảm bảo thông thoáng tốt.
 - Không được để có lửa xung quanh và không được sử dụng bất kỳ thiết bị điện nào.
- Tủ lạnh này được thiết kế để sử dụng trong gia đình và các nơi tương tự như khu vực nhà bếp dành cho nhân viên ở cửa hàng, văn phòng và các môi trường làm việc khác; nhà ở nông trại; khách hàng trong khách sạn, nhà nghỉ và các môi trường dân cư khác.
- Trẻ nhỏ phải được giám sát để đảm bảo chúng không chơi đùa với tủ lạnh này.
- **CẢNH BÁO:** Nguy cơ hỏa hoạn và điện giật.
Dây nguồn phải được thay thế khi bị hỏng. Hãy liên hệ với trung tâm bảo hành để thay dây nguồn.
- Hãy rút phích dây nguồn ra khỏi ổ cắm điện khi vệ sinh tủ hay khi không sử dụng tủ trong thời gian dài.
- Không được sử dụng dây điện nguồn nối dài hoặc bộ chuyển đổi phích cắm điện loại hai chấu và không có chấu nối đất.

-
- **CẢNH BÁO:** Hãy giữ thông thoáng và không để chướng ngại vật ở các khe thông thoáng phía sau tủ và xung quanh tủ.
 - **CẢNH BÁO:** Không được sử dụng thiết bị cơ khí hay bất kỳ phương tiện nào để làm tan băng nhanh, khác với đề nghị của nhà sản xuất.
 - **CẢNH BÁO:** Không được làm hỏng hệ thống ống làm lạnh.
 - **CẢNH BÁO:** Không được sử dụng thiết bị điện bên trong ngăn chứa thực phẩm của tủ, trừ khi thiết bị đó được nhà sản xuất khuyến dùng.
 - **CẢNH BÁO:** Khi tủ không còn sử dụng được nữa, do tủ này sử dụng ga lạnh dễ cháy, hãy theo hướng dẫn về việc thu gom và xử lý sản phẩm điện, điện tử thải bỏ.
 - **CẢNH BÁO:** Khi lắp đặt tủ, cẩn thận không để dây nguồn bị kẹt hay bị hỏng.
 - **CẢNH BÁO:** Không được đặt nhiều ổ cắm điện di động hay nguồn cấp điện di động ở phía sau tủ.
 - **NGUY HIỂM:** Có nguy cơ trẻ nhỏ bị mắc kẹt trong tủ. Do đó, trước khi thải bỏ tủ lạnh cũ, hãy:
 - Tháo rời cửa.
 - Đặt kệ tủ ở nơi mà trẻ nhỏ không thể dễ dàng trèo vào bên trong.
 - Phải rút phích cắm điện nguồn của tủ trước khi lắp đặt phụ kiện.
 - Ga lạnh và vật liệu cách nhiệt cyclopentane dùng cho tủ này là loại dễ cháy. Do đó, khi thải bỏ tủ, phải để tủ ở xa nguồn lửa. Không được thải bỏ tủ chung với rác thải thông thường. Hãy chuyển tủ này đến điểm thu gom sản phẩm thải bỏ điện, điện tử gần nhất - được nêu trên trang web của Toshiba www.toshiba.com.vn.
 - Theo tiêu chuẩn châu Âu EN:

Tủ này có thể sử dụng bởi trẻ nhỏ từ 8 tuổi trở lên và người bị suy giảm về thể chất, giác quan, trí tuệ hoặc thiếu kinh nghiệm và kiến thức nếu họ được giám sát hay hướng dẫn về việc sử dụng tủ một cách an toàn và hiểu được các nguy hiểm liên quan. Trẻ nhỏ không được chơi với tủ này. Việc vệ sinh và bảo dưỡng dành cho người sử dụng không được để cho trẻ thực hiện mà không có giám sát.

-
- Theo tiêu chuẩn quốc tế IEC:
Tủ này không dành cho người (kể cả trẻ em) bị suy giảm về thể chất, giác quan, trí tuệ hoặc thiếu kinh nghiệm và kiến thức, trừ khi họ được giám sát hoặc hướng dẫn về việc sử dụng thiết bị bởi người chịu trách nhiệm về sự an toàn của họ.
 - Vui lòng không sử dụng tủ này trên phương tiện giao thông (như tàu thuyền,...).
 - Nếu có tiếng ồn, mùi lạ hay khói bốc ra, phải rút ngay phích dây nguồn ra khỏi ổ cắm điện và liên hệ với trung tâm bảo hành để bảo hành hay sửa chữa.
 - Không được đặt tay ở dưới hay phía sau tủ lạnh để tránh thương tật.
 - Hãy để vật liệu bao gói và phụ kiện khác ở ngoài tầm với của trẻ nhỏ để tránh nguy cơ bị ngạt thở.
 - Để tránh làm hỏng thực phẩm, hãy lưu ý các hướng dẫn sau:
 - Mở lâu cửa tủ có thể làm tăng đáng kể nhiệt độ trong các ngăn tủ.
 - Hãy lau thường xuyên các bề mặt bên trong tủ có thể tiếp xúc với thực phẩm.
 - Nếu không lấy nước trong 48 giờ, hãy vệ sinh bình đựng nước. Nếu không lấy nước trong 5 ngày, hãy xả hết nước từ vòi ở mặt trước tủ và vệ sinh bình đựng nước.
 - Hãy trữ thịt và cá tươi trong hộp chứa phù hợp, rồi cho vào tủ - để thịt và cá tươi này không tiếp xúc hoặc chảy nước lên thực phẩm khác.
 - Nếu không để thực phẩm nào trong tủ trong thời gian dài, hãy tắt máy để rã đông, rồi vệ sinh tủ, lau khô và mở cửa tủ để tránh nấm mốc bên trong tủ.

Không được dùng tủ lạnh này với máy ổn áp vì ổn áp này có thể là lý do làm hỏng tủ.

Ý nghĩa của ký hiệu cảnh báo an toàn



Nghiêm cấm

Đây là biểu tượng nghiêm cấm.

Bất kỳ việc không tuân thủ nào đối với hướng dẫn được đánh dấu bằng biểu tượng này có thể dẫn đến việc làm hỏng tủ hay gây nguy hiểm cho sự an toàn của người sử dụng.



Cảnh báo

Đây là biểu tượng cảnh báo.

Khi sử dụng tủ, phải tuân thủ nghiêm ngặt hướng dẫn được đánh dấu bằng biểu tượng này; nếu không, có thể làm hỏng tủ hay gây thương tích.



Cẩn thận

Đây là biểu tượng nhắc cẩn thận.

Hướng dẫn được đánh dấu bằng biểu tượng này yêu cầu phải đặc biệt cẩn thận.

Việc chưa hoàn toàn cẩn thận có thể gây chấn thương nhẹ, trung bình hoặc làm hỏng tủ lạnh.

Hướng dẫn sử dụng này có rất nhiều thông tin an toàn quan trọng mà người sử dụng cần tuân theo.

Cảnh báo liên quan đến điện



- Không được nắm kéo dây nguồn để rút phích cắm điện. Hãy nắm vào phích cắm và kéo thẳng ra khỏi ổ cắm điện.
- Để đảm bảo sử dụng an toàn, không được làm hỏng dây nguồn hay sử dụng dây nguồn đã hỏng.
- Hãy sử dụng ổ cắm điện riêng cho tủ lạnh và không dùng chung ổ cắm này với thiết bị điện khác. Phải cắm chặt phích dây nguồn vào ổ cắm điện để tránh gây hỏa hoạn.
- Phải chắc chắn là ổ cắm điện đã được nối đất đúng. Hãy liên hệ với người có chuyên môn để kiểm xem ổ cắm điện đã được nối đất tốt chưa.



- Trong trường hợp có rò rỉ ga hay các loại khí dễ cháy khác, hãy khóa van của bình ga hay đường ống ga bị rò rỉ. Sau đó, mở cửa ra vào và cửa sổ. Không được rút phích cắm điện của tủ lạnh hay thiết bị điện khác để tránh tia lửa có thể gây hỏa hoạn.

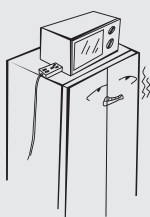

- Không được sử dụng thiết bị điện để trên tủ lạnh, trừ khi thiết bị đó là loại được nhà sản xuất khuyến dùng.

Không được dùng tủ lạnh này với máy ổn áp vì ổn áp này có thể là lý do làm hỏng tủ.

Cảnh báo khi sử dụng

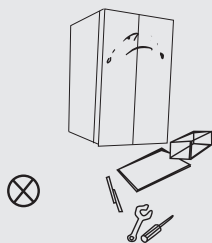

- Không được tự ý tháo rời hay sửa đổi tủ lạnh, không được làm hỏng hệ thống làm lạnh. Việc bảo trì tủ phải được thực hiện bởi người có chuyên môn.
- Dây nguồn bị hỏng phải được thay thế bởi nhà sản xuất, trung tâm bảo hành hay người có chuyên môn để tránh nguy hiểm.
- Khe hở giữa các cửa tủ và khe hở giữa cửa với thân tủ là nhỏ. Do đó, cần lưu ý là không đặt bàn tay vào các khe này để tránh ngón tay bị kẹp. Hãy thao tác nhẹ nhàng khi đóng cửa tủ để tránh làm rơi thực phẩm.
- Không được dùng tay ướt để lấy thực phẩm hay hộp đựng trong ngăn đông khi tủ lạnh đang hoạt động - đặc biệt là hộp kim loại, để tránh bị tê cóng.



- Không được cho trẻ nhỏ chui vào hoặc trèo lên tủ lạnh; nếu không, trẻ có thể bị ngạt thở hay bị thương tật do té ngã.

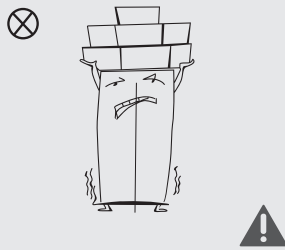

- Không được đặt lên trên tủ vật nặng hay vật dụng có thể ngã đổ, rơi và gây thương tật - khi đóng hoặc mở cửa tủ.
- Hãy rút phích dây nguồn ra khỏi ổ cắm điện khi mất điện hoặc khi vệ sinh tủ. Không được cắm điện trở lại cho tủ trong vòng 5 phút để không làm hỏng máy nén do khởi động lại quá sớm.

Cảnh báo về việc để thực phẩm, đồ uống và vật dụng vào tủ

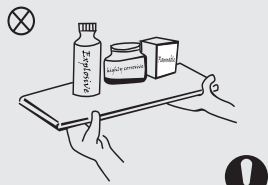

- Không được cho vào tủ vật dễ cháy, nổ, dễ bay hơi và có tính ăn mòn cao để tránh làm hỏng tủ hay hỏa hoạn.

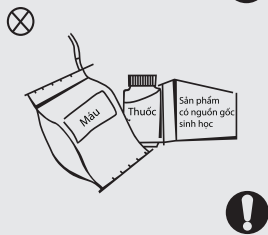

- Không được đặt vật dễ cháy gần tủ lạnh để tránh hỏa hoạn.



Ngăn đông

- Tủ này được thiết kế để sử dụng trong gia đình như bảo quản thực phẩm; không được sử dụng tủ này cho mục đích khác, như lưu trữ máu, thuốc hay sản phẩm có nguồn gốc sinh học,...

- Không được để vào ngăn đông của tủ: bia, nước giải khát hay chất lỏng khác đựng trong chai hay bình kín; nếu không, chai hay bình kín này có thể nứt, bể do bị đóng băng.

Cảnh báo về việc giữ đông thực phẩm đông lạnh

- Tủ có thể không hoạt động liên tục (thực phẩm có thể rã đông hoặc nhiệt độ trở nên quá ấm trong ngăn đông) khi đặt tủ - trong thời gian dài, ở nơi có nhiệt độ thấp hơn giới hạn dưới của phạm vi nhiệt độ mà tủ được thiết kế.
- Thực tế là đồ uống sủi bọt không nên cất giữ trong ngăn đông hay trong ngăn có nhiệt độ thấp, và một số sản phẩm như nước không nên dùng quá lạnh.
- Không được lưu trữ thực phẩm quá thời gian lưu trữ được đề nghị bởi nhà sản xuất thực phẩm đó, đặc biệt đối với thực phẩm đông lạnh nhanh thương mại để trong ngăn đông.
- Cần có biện pháp để tránh thực phẩm đông lạnh bị tăng nhiệt độ quá mức trong giai đoạn xả đông của tủ, chẳng hạn như gói thực phẩm đông lạnh trong vài lớp giấy báo.
- Việc tăng nhiệt độ của thực phẩm đông lạnh khi xả đông tủ bằng phương pháp thủ công, bảo trì hay vệ sinh tủ có thể làm giảm thời gian bảo quản của thực phẩm.

Cảnh báo khi thải bỏ tủ



- Ga lạnh và vật liệu cách nhiệt cyclopentane dùng cho tủ này là loại dễ cháy. Do đó, khi thải bỏ tủ, phải để tủ ở xa nguồn lửa. Không được thải bỏ tủ chung với rác thải thông thường. Hãy chuyển tủ này đến điểm thu gom sản phẩm thải bỏ điện, điện tử gần nhất - được nêu trên trang web của Toshiba www.toshiba.com.vn.
- Khi thải bỏ tủ, hãy tháo rời cửa, gỡ ron cửa và kệ tủ, rồi đặt cửa và kệ tủ ở nơi thích hợp, để tránh trẻ nhỏ kẹt bên trong tủ lạnh.

SỬ DỤNG TỦ LẠNH ĐÚNG CÁCH

Lắp đặt tủ lạnh

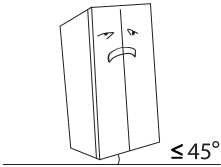

- Khi dùng tủ lần đầu, sau khi đã lắp đặt tủ, hãy để tủ 30 phút trước khi cắm phích dây nguồn vào ổ cắm điện.

- Trước khi di chuyển tủ:

Hãy rút phích dây nguồn ra khỏi ổ cắm điện.

Lấy tất cả vật dụng bên trong tủ ra, dùng băng keo để cố định khay kính, hộc đựng ngăn lạnh, hộc đựng ngăn đông,... Sau đó, siết chặt chân tủ (dùng để chỉnh cân bằng), đóng cửa lại rồi dán cố định bằng băng keo.

Trong khi di chuyển, không được lật ngược tủ, đặt tủ nằm ngang và không gây chấn động cho tủ. Khi di chuyển, không để tủ nghiêng quá 45°.

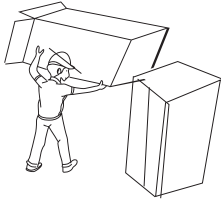

- Trước khi sử dụng, hãy tháo tất cả vật liệu bao gói, bao gồm xốp đệm dưới, tấm xốp đệm và băng keo dán bên trong tủ; gỡ màng bảo vệ trên cửa và trên thân tủ.

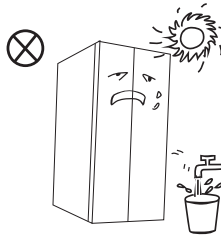

- Hãy đặt tủ ở nơi xa nguồn nhiệt và tránh ánh nắng chiếu trực tiếp. Không được đặt tủ ở nơi ẩm ướt hay đọng nước - để tránh rỉ sét hoặc bị giảm độ cách điện.

- Không được xịt nước lên tủ hay rửa tủ bằng nước; không được đặt tủ ở nơi ẩm ướt, dễ dàng bị văng bắn nước - để không ảnh hưởng đến đặc tính cách điện của tủ.

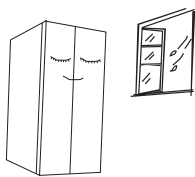

- Tủ phải được đặt ở nơi thoáng mát trong nhà; mặt nền phải bằng phẳng và chắc chắn. Để điều chỉnh cho tủ được cân bằng, hãy xem trang 11.

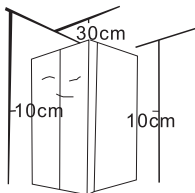

- Phải giữ khoảng không gian phía trên tủ lớn hơn 30 cm và đặt tủ cách tường ít nhất là 10 cm để tạo thông thoáng cho việc tỏa nhiệt.



Phải thận trọng trước khi lắp đặt:

Trước khi lắp đặt hay điều chỉnh tủ, phải chắc chắn là đã ngắt nguồn điện nối đến tủ lạnh.

Điều chỉnh để cân bằng tủ

- Lưu ý trước khi thao tác:
 - Phải chắc chắn là đã rút phích dây nguồn ra khỏi ổ cắm điện.
 - Phải có biện pháp phòng ngừa để tránh thương tật.
- Cách chỉnh:
 - Hạ hai chân trước sát xuống nền nhà bằng cách xoay chân này theo chiều kim đồng hồ. Nếu không, khi mở cửa, tủ có thể di chuyển về phía trước - do phía trước tủ có bánh xe để di chuyển.
 - Chỉnh cả hai chân trái và phải sao cho tủ cân bằng. (Xem hình minh họa dưới đây để tham khảo).

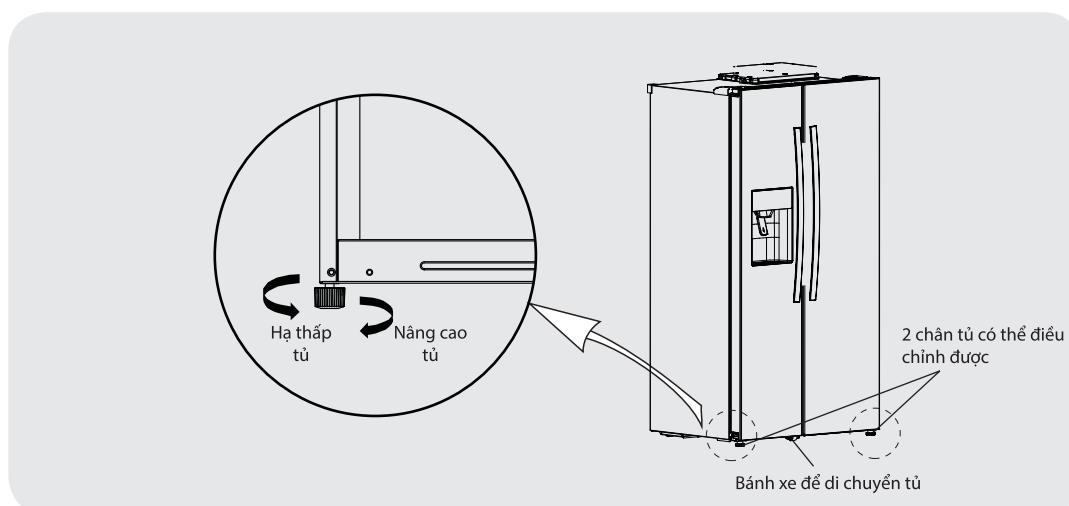

(Hình trên chỉ để tham khảo. Hãy xem sản phẩm thực tế).

Điều chỉnh để cân bằng cửa

- Lưu ý trước khi thao tác:
 - Phải chắc chắn là đã rút phích dây nguồn ra khỏi ổ cắm điện.
 - Phải có biện pháp phòng ngừa để tránh thương tật.
- Hãy xem hình minh họa ở trang kế:

Dụng cụ mà người sử dụng cần chuẩn bị (không kèm theo tủ)	
	Chìa vặn M10

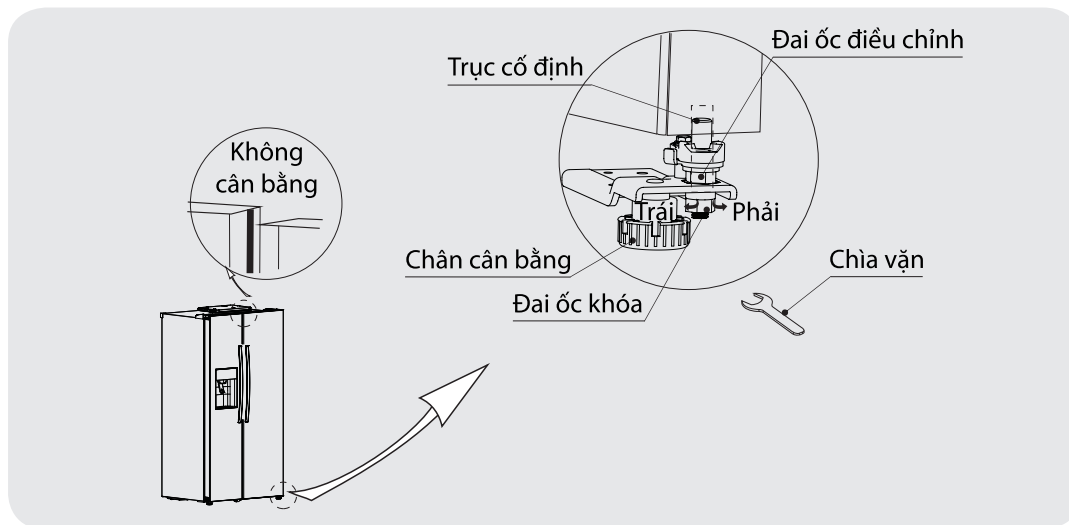

(Hình trên chỉ để tham khảo. Hãy xem sản phẩm thực tế).

- Khi cửa trái thấp:
Hãy mở cửa này, dùng chìa vặn để nới lỏng đai ốc khóa rồi xoay đai ốc điều chỉnh ngược chiều kim đồng hồ để nâng cửa. Khi hai cửa trái, phải đã cân bằng, hãy siết chặt đai ốc khóa bằng cách xoay theo chiều kim đồng hồ.
- Khi cửa trái cao:
Hãy mở cửa này, dùng chìa vặn để vặn đai ốc điều chỉnh theo chiều kim đồng hồ để hạ thấp cửa. Khi hai cửa trái, phải đã cân bằng, hãy siết chặt đai ốc khóa bằng cách xoay theo chiều kim đồng hồ.

Thay đèn LED chiếu sáng

Việc thay thế hay bảo trì đèn này phải được thực hiện bởi nhà sản xuất, trung tâm bảo hành hay người có chuyên môn.

Bắt đầu sử dụng

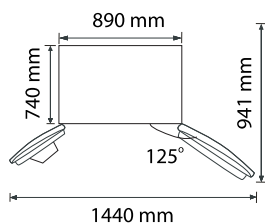
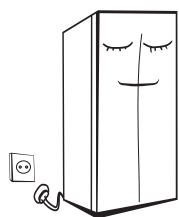

(Nhìn từ trên xuống)

- Sau khi lắp đặt xong, hãy để tủ đứng yên ít nhất 30 phút trước khi cắm phích điện nguồn.
- Trước khi để thực phẩm tươi hay thực phẩm đông lạnh vào tủ, phải để tủ hoạt động từ 2 đến 3 giờ, hoặc trên 4 giờ vào mùa hè khi nhiệt độ môi trường cao.
- Cần có khoảng trống đủ rộng để thuận tiện khi mở cửa và khi lấy hộp đựng thực phẩm ra.
- Hình bên chỉ để tham khảo. Hãy xem sản phẩm thực tế.

Mẹo để tiết kiệm điện

- Phải đặt tủ ở nơi thoáng mát nhất trong phòng, tránh xa thiết bị phát nhiệt, ống dẫn nhiệt và tránh ánh nắng chiếu trực tiếp.
- Hãy để nguội thực phẩm nóng về nhiệt độ phòng trước khi đặt vào tủ. Việc làm quá tải tủ lạnh sẽ khiến máy nén phải chạy lâu hơn. Thực phẩm đóng băng quá chậm có thể bị giảm chất lượng hoặc hỏng.
- Phải chắc chắn đã bọc thực phẩm đúng cách và phải lau khô hộp đựng trước khi đặt vào tủ. Nhờ vậy, sương sẽ giảm tích tụ bên trong tủ.
- Không được lót bằng giấy nhôm, giấy sếp hoặc khăn giấy vào ngăn hay hộc đựng vì lớp này sẽ gây cản trở lưu thông của không khí lạnh, làm tủ hoạt động kém hiệu quả.
- Hãy sắp xếp và dán nhãn cho thực phẩm để giảm số lần mở cửa và giảm thời gian tìm kiếm khi cần lấy thực phẩm. Hãy kết hợp lấy nhiều thực phẩm cần thiết mỗi khi mở cửa, rồi đóng cửa lại ngay khi lấy xong.

MÔ TẢ BỘ PHẬN VÀ CHỨC NĂNG

Bộ phận chính

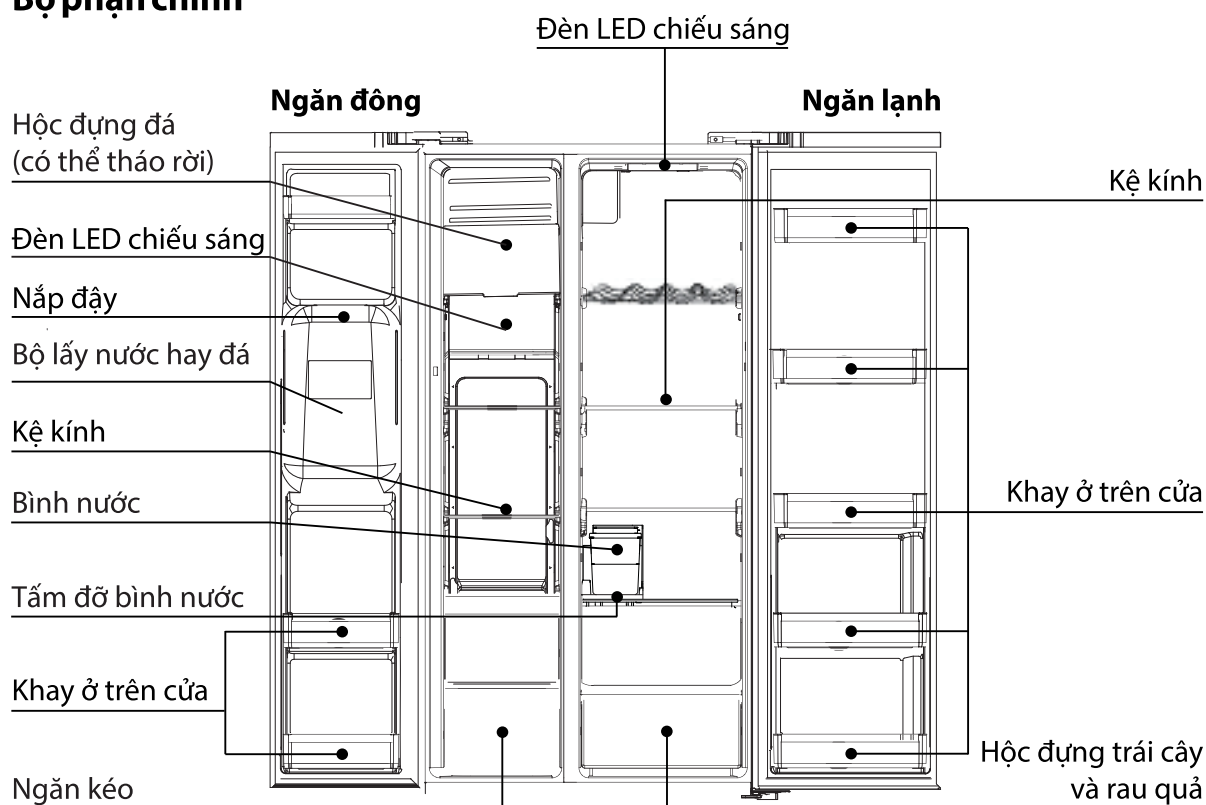

(Hình trên chỉ để tham khảo. Hãy xem sản phẩm thực tế).

Cách dùng bình nước và đổ thêm nước vào bình

- Nguồn nước: nước uống được - như nước đóng chai, nước đã đun sôi và để nguội.
- Để cho nước vào bình, hãy làm theo các bước sau:

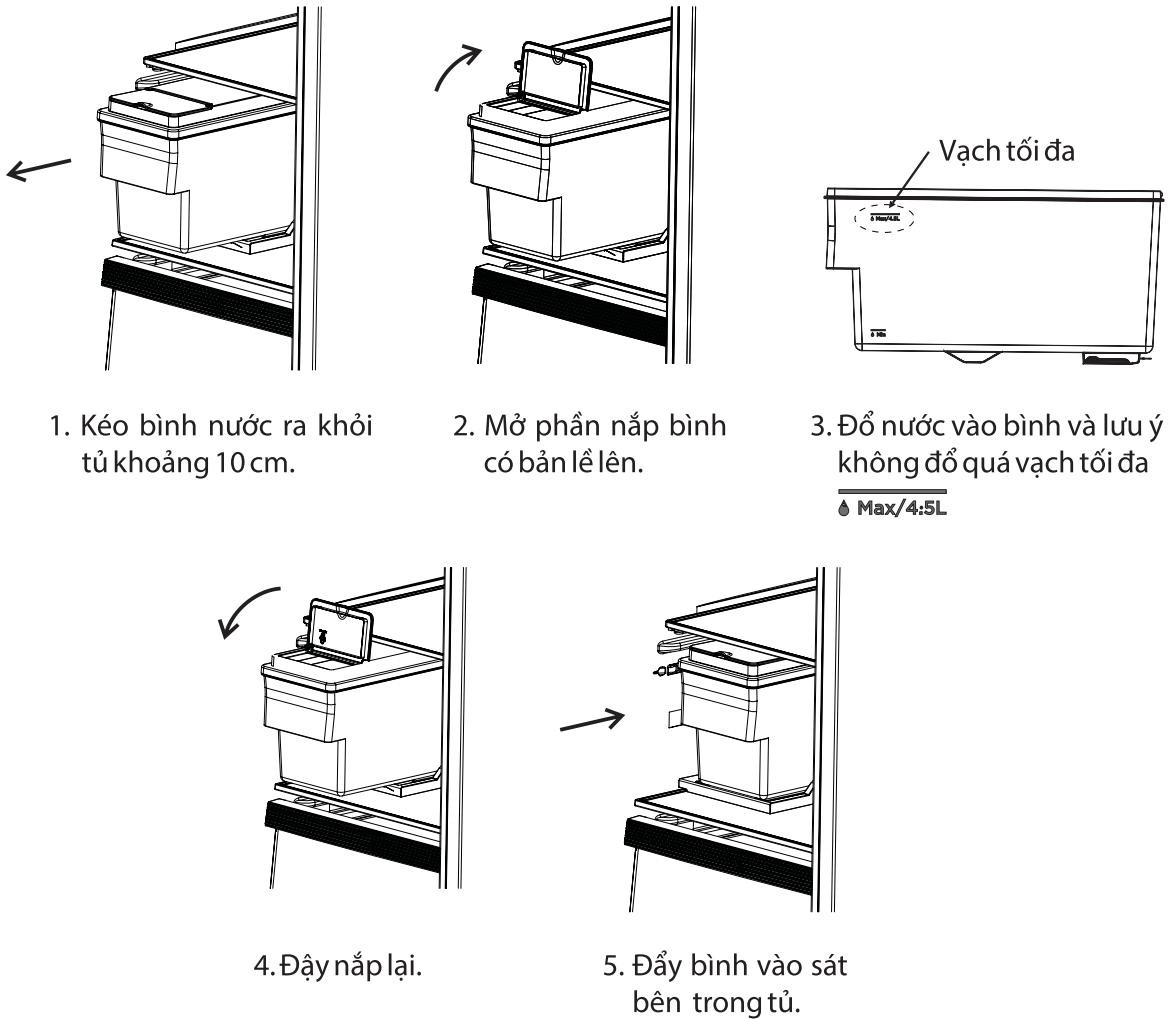

(Hình trên chỉ để tham khảo. Hãy xem sản phẩm thực tế).

- Không dùng nước nóng hay bất kỳ chất lỏng nào ngoại trừ nước uống được - như nước đóng chai, nước đã đun sôi và để nguội. Nếu không, hệ thống cấp nước có thể bị hỏng, rò rỉ nước hoặc làm tổn hại đến sức khỏe của người dùng.
- Hãy vệ sinh bình đựng nước trên đây trước khi sử dụng.
- Không được gỡ bỏ nắp đậy bình hoặc làm hỏng đường ống nước bên trong tủ. Nếu không, hệ thống cấp nước có thể bị hỏng hoặc rò rỉ nước.

-
- Có thể sẽ mất thời gian để lấy nước lần đầu do hệ thống cần đẩy không khí bên trong đường ống nước ra ngoài.
 - Khi bắt đầu sử dụng tủ, hãy lấy rồi đổ bỏ khoảng 5 cốc nước và 30 viên đá.
 - Sau mỗi lần thêm nước, phải chắc chắn là đã đẩy bình vào sát bên trong thành tủ để ngõ ra của bình được lắp chặt vào ngõ vào bên trong tủ. Nếu không, hệ thống cấp nước có thể bị hỏng hoặc rò rỉ nước.
 - Khi không lấy nước từ 1 ngày trở lên rồi lấy nước lại, hãy đổ bỏ từ 1 đến 2 cốc - do có thể có mùi hoặc bụi bẩn ở vòi nước. Sau đó, bắt đầu lấy nước để dùng.
 - Khi không lấy nước hoặc lấy đá trong khoảng 2 tuần, hãy lấy hết nước ra và cũng đổ bỏ hết nước trong bình do nước có thể đã bị nhiễm khuẩn.

Chức năng của bảng điều khiển

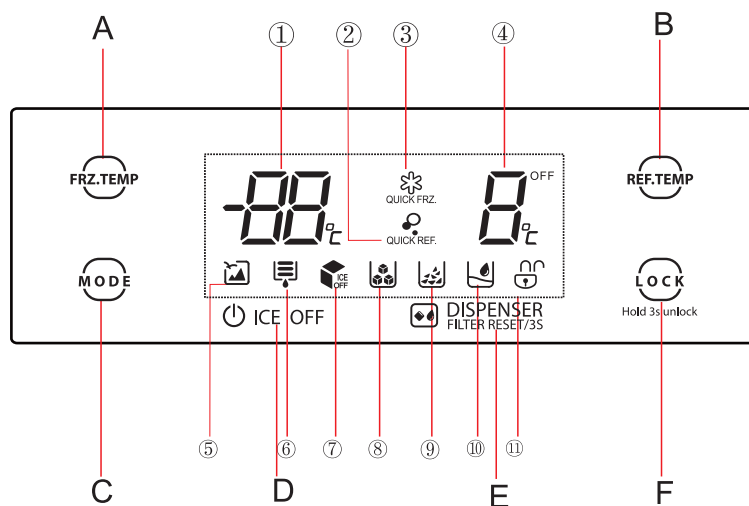

(Hình trên chỉ để tham khảo. Hãy xem sản phẩm thực tế).

Đèn báo hiển thị

1. Nhiệt độ ngăn đông
2. Chế độ làm lạnh nhanh
3. Chế độ làm đông nhanh
4. Nhiệt độ ngăn lạnh
5. Chế độ nghỉ
6. Vệ sinh bộ lọc bình nước
7. Tắt chế độ làm đá
8. Lấy đá viên
9. Lấy đá xay
10. Lấy nước lạnh
11. Biểu tượng khóa/ mở khóa

Nút cảm ứng

- A. Chỉnh nhiệt độ ngăn đông
- B. Chỉnh nhiệt độ ngăn lạnh
- C. Chọn chế độ hoạt động
- D. Nút TẮT/ MỞ chế độ làm đá
- E. Nút chọn Lấy đá/ Lấy nước
- F. Nút chọn Khóa hay Mở khóa

Hướng dẫn vận hành





Khi vừa cắm điện nguồn cho tủ, toàn bộ bảng điều khiển sẽ sáng lên trong 3 giây. Tủ sẽ phát ra âm thanh báo hiệu và bảng sẽ hiển thị tình trạng hoạt động của tủ.

Nếu đây là lần mở điện đầu tiên cho tủ, nhiệt độ mặc định cho ngăn lạnh và ngăn đông sẽ tương ứng là 5°C và -18°C.

Khi có lỗi, bảng sẽ hiển thị mã của lỗi tương ứng (xem trang sau) ở đèn báo hiển thị nhiệt độ làm đông.

Nếu bạn không nhấn nút cảm ứng nào trong 30 giây, tủ sẽ tự động khóa các nút nhấn này. Khi đó, nếu không đóng, mở cửa hay nhấn nút cảm ứng nào trong 30 giây, bảng điều khiển sẽ tắt.



Khóa và mở khóa nút cảm ứng



- Cách khóa: nhấn và giữ nút khóa  trong 3 giây, màn hình sẽ hiển thị biểu tượng khóa , tủ sẽ đồng thời phát ra âm thanh báo hiệu cho biết đã khóa nút cảm ứng. Khi đó, nút cảm ứng không còn tác dụng nữa.
- Cách mở khóa khi đang bị khóa: nhấn và giữ nút khóa  trong 3 giây, biểu tượng khóa  sẽ tắt và biểu tượng mở khóa  sẽ sáng lên, tủ sẽ đồng thời phát ra âm thanh báo hiệu cho biết đã mở khóa. Khi đó, bạn có thể sử dụng nút cảm ứng.

Chọn chế độ hoạt động



Nhấn nút  để chọn các chế độ hoạt động khác nhau gồm có chế độ nghỉ, chế độ làm lạnh nhanh và chế độ làm đông nhanh.

Chế độ nghỉ

Nhấn lặp lại nút  để chọn chế độ nghỉ, đèn báo  sẽ sáng lên, chế độ nghỉ sẽ có tác dụng sau khi bảng điều khiển chuyển sang chế độ khóa.



Nhấn nút  hay  để thoát khỏi chế độ nghỉ.

Chế độ làm lạnh nhanh

Nhấn lặp lại nút  để chọn chế độ làm lạnh nhanh, đèn báo  sẽ sáng lên, chế độ làm lạnh nhanh sẽ có tác dụng sau khi bảng điều khiển chuyển sang chế độ khóa.

Nhấn nút  để thoát khỏi chế độ làm lạnh nhanh.

Chế độ làm đông nhanh

Nhấn lặp lại nút  để chọn chế độ làm đông nhanh, đèn báo  sẽ sáng lên, chế độ làm đông nhanh sẽ có tác dụng sau khi bảng điều khiển chuyển sang chế độ khóa.

Nhấn nút  để thoát khỏi chế độ làm đông nhanh.

Cài đặt nhiệt độ cho ngăn lạnh

Bạn có thể cài đặt nhiệt độ cho ngăn lạnh từ 2°C đến 8°C. Để cài đặt nhiệt độ, hãy nhấn nút điều chỉnh nhiệt độ ngăn lạnh , nhiệt độ ngăn lạnh sẽ nhấp nháy.

Mỗi lần nhấn nút này, nhiệt độ cài đặt sẽ giảm 1°C. Ở nhiệt độ thấp nhất là 2°C, nếu nhấn tiếp, nhiệt độ cài đặt của ngăn lạnh sẽ chuyển về giá trị cao nhất 8°C.

Sau khi cài đặt xong, nhiệt độ ngăn lạnh sẽ chớp tắt trong 5 giây. Giá trị cài đặt mới sẽ có tác dụng sau khi bảng điều khiển chuyển sang chế độ khóa.

Cài đặt nhiệt độ cho ngăn đông

Bạn có thể cài đặt nhiệt độ cho ngăn đông từ -16°C đến -24°C. Để cài đặt nhiệt độ, hãy nhấn nút điều chỉnh nhiệt độ ngăn đông , nhiệt độ ngăn đông sẽ nhấp nháy.

Mỗi lần nhấn nút này, nhiệt độ cài đặt sẽ giảm 1°C. Ở nhiệt độ thấp nhất là -24°C, nếu nhấn tiếp, nhiệt độ cài đặt của ngăn đông sẽ chuyển về giá trị cao nhất -16°C.



Sau khi cài đặt xong, nhiệt độ ngăn đông sẽ chớp tắt trong 5 giây. Giá trị cài đặt mới sẽ có tác dụng sau khi bảng điều khiển chuyển sang chế độ khóa.

Cài đặt thời gian cho chế độ làm đông nhanh

Ở chế độ làm đông nhanh, hãy nhấn và giữ nút điều chỉnh nhiệt độ ngăn đông , màn hình sẽ hiển thị thời gian làm đông nhanh hiện tại. Nhấn lặp lại nút này để chọn thời gian làm đông nhanh là 26 hoặc 48 giờ.

Khi bảng điều khiển chuyển sang chế độ khóa hay khi nhấn và giữ nút  trong 3 giây, máy sẽ thoát khỏi chế độ cài đặt này.



Tắt chế độ làm đá

Nhấn nút , biểu tượng  sẽ sáng lên hay tắt đi tương ứng với việc tắt hay mở chức năng làm đá.

Cách lấy nước

Nhấn nút  để chọn chế độ lấy đá viên, đá xay, nước lạnh hay tắt vòi nước. Biểu tượng tương ứng trong bảng điều khiển sẽ sáng lên.

Về bộ lọc của bình đựng nước, hãy vệ sinh hàng tuần (xem trang 23).

Tủ khi hoạt động cũng ghi lại thời gian để báo người dùng về việc vệ sinh này. Sau 150 ngày, biểu tượng vệ sinh cho bộ lọc bình nước  sẽ sáng lên. Khi đến 180 ngày, biểu tượng vệ sinh bộ lọc bình nước sẽ chớp tắt để nhắc việc vệ sinh bộ lọc cho người dùng. Sau khi đã vệ sinh bộ lọc, để cài đặt lại thời gian sử dụng của bộ lọc, hãy nhấn và giữ nút  trong 3 giây, biểu tượng  sẽ tắt.

Ghi nhớ khi mất điện nguồn

Khi mất điện, các cài đặt và chế độ làm việc hiện tại sẽ được ghi nhớ đến khi có điện trở lại.

Âm thanh báo hiệu khi mở cửa và cảnh báo khi quên đóng cửa

Khi mở cửa, tủ sẽ có âm thanh báo hiệu.

Nếu không đóng cửa lại trong 2 phút, tủ sẽ phát ra âm thanh báo hiệu liên tục đến khi đóng lại cửa. Trong trường hợp bạn vẫn còn muốn mở cửa, hãy nhấn bất kỳ nút cảm ứng nào để tắt âm thanh này.

Khi chưa lắp bình nước, hay khi lắp bình nước chưa chặt, sẽ có âm thanh báo phát ra liên tục.

Mã báo lỗi

Khi tủ có lỗi hoạt động, bảng điều khiển sẽ hiển thị mã báo lỗi dưới đây. Mặc dù tủ vẫn có thể làm lạnh khi hiển thị lỗi này, người dùng cần liên hệ với trung tâm bảo hành để được bảo hành hoặc sửa chữa, nhằm đảm bảo tủ luôn hoạt động bình thường.

Mã báo lỗi	Mô tả lỗi	Mã báo lỗi	Mô tả lỗi
E0	Lỗi hệ thống làm đá	E6	Lỗi giao tiếp
E1	Lỗi mạch cảm biến nhiệt độ ở ngăn lạnh	E7	Lỗi mạch cảm biến nhiệt độ môi trường xung quanh
E2	Lỗi mạch cảm biến nhiệt độ ở ngăn đông	EE	Lỗi mạch cảm biến ở hệ thống làm đá
E5	Lỗi mạch cảm biến xả đông ở ngăn đông	EH	Lỗi cảm biến độ ẩm
		EF	Lỗi bình nước gắn chưa chặt

Cách lấy nước và đá

- Phía sau của bộ lấy nước hay đá - ở mặt trong của cửa ngăn đông, có nắp đậy. Do đó, ở lần đầu tiên sử dụng máy, hãy lấy nắp đậy này ra và cất ở nơi an toàn để khi cần sử dụng lại sau. Nếu không lấy nắp đậy này ra, bạn sẽ không lấy được đá từ vòi.
Tủ sẽ phát ra âm thanh trong quá trình tạo đá viên và xay đá: van cấp nước có tiếng "hù", nước chảy vào khay cũng có âm thanh, lưỡi dao hoạt động để xay đá, đá viên rơi vào hộc đựng cũng tạo ra âm thanh. Các âm thanh này là bình thường.
- Tiếng "cạch" có thể phát ra khi lấy đá. Bạn không phải lo về âm thanh này.
Đá trong hộc đựng có thể dính với nhau. Khi đó, hãy lấy hộc đựng ra, dùng thìa nhựa hoặc gỗ để tách đá thành từng mảnh hay viên. Phải cẩn thận khi đẩy mạnh vào đá để tách ra.
- Nội dung Vệ sinh hộc đựng đá (👉 trang 22) cũng nêu các tình huống khác.
Để tránh cho động cơ của bộ phận làm đá quá nóng, hãy lấy đá trong khoảng 1 phút rồi dừng lại khoảng 5 phút hoặc hơn để động cơ nguội trở lại. Nếu cần nhiều đá, hãy lấy đá trực tiếp từ hộc đựng.
- Nội dung Vệ sinh hộc đựng đá (👉 trang 22) sẽ hướng dẫn cách lấy hộc này ra khỏi ngăn đông.
- Nếu có ít đá trong hộc đựng, đá có thể không lấy được. Hãy chờ đến khi có thêm đá mới.
Để đá không có mùi hay vị lạ, hãy thường xuyên vệ sinh hộc đựng đá này.
- Chỉ có thể lấy đá hay nước từ vòi khi đang đóng ngăn đông - là cửa trái của tủ. Trong quá trình lấy nước và đá, nếu mở cửa trái là ngăn đông của tủ, việc lấy nước hay đá sẽ tự động dừng.

1. Lấy nước lạnh

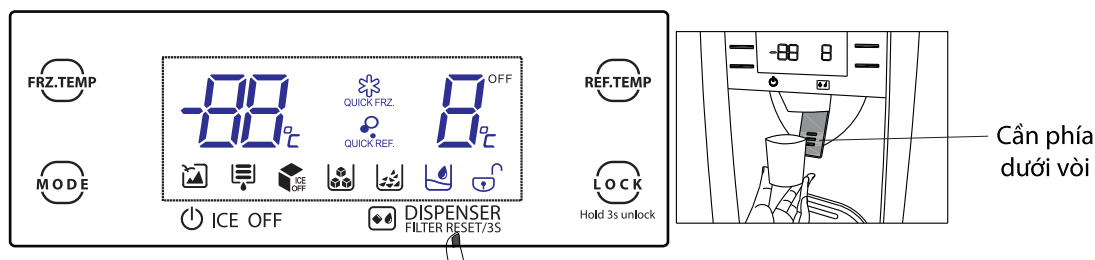



Nhấn lặp lại nút đến khi biểu tượng sáng lên.

Ấn ly hay ca đựng vào cần phía dưới vòi để lấy nước lạnh.

Nhấc ly hay ca đựng ra khỏi cần này để ngừng lấy nước.

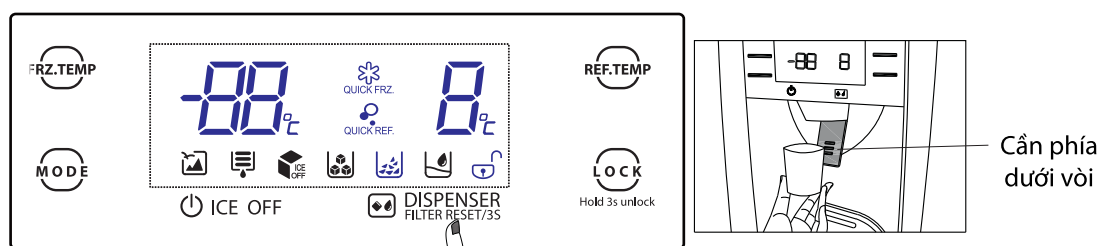

2. Lấy đá xay

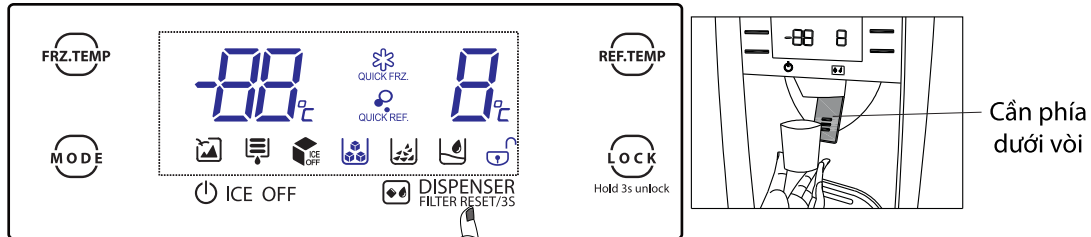

Nhấn lặp lại nút  đến khi biểu tượng  sáng lên.
Đặt ly hay ca đựng sát vào miệng vòi để tránh đá văng ra ngoài.
Ấn ly hay ca đựng vào cần phía dưới vòi để lấy đá xay.
Nhấc ly hay ca đựng ra khỏi cần này để dùng lấy đá.

3. Lấy đá viên





Nhấn lặp lại nút  đến khi biểu tượng  sáng lên.
Đặt ly hay ca đựng sát vào miệng vòi để tránh đá văng ra ngoài.
Ấn ly hay ca đựng vào cần phía dưới vòi để lấy đá viên.
Nhấc ly hay ca đựng ra khỏi cần này để dùng lấy đá.

! Lưu ý: ở chế độ lấy đá viên hay đá xay, khi ấn vào cần phía dưới vòi tổng cộng quá 3 phút trong khoảng thời gian 30 phút, máy sẽ tự động dừng chức năng làm đá trong 30 phút, rồi hoạt động bình thường trở lại.

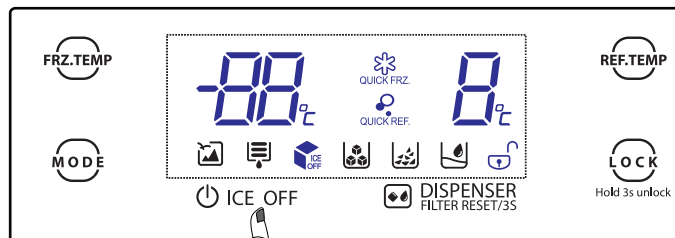
4. Tắt chức năng làm đá



Khi không cần lấy đá trong thời gian dài, bạn có thể tắt chức năng làm đá bằng cách nhấn nút  để biểu tượng  sáng lên.

(Hình trên chỉ để tham khảo. Hãy xem sản phẩm thực tế).

BẢO TRÌ VÀ VỆ SINH TỦ LẠNH

Vệ sinh chung



Hãy rút phích dây nguồn của tủ lạnh ra khỏi ổ cắm điện khi cần xả đông và vệ sinh tủ.

- Phải lau sạch kịp thời bụi phía sau tủ và trên mặt đất để cải thiện hiệu quả làm lạnh và tiết kiệm điện.
- Hãy thường xuyên kiểm tra ron cửa tủ để chắc chắn là cửa không bị hở. Hãy làm vệ sinh ron cửa này bằng vải mềm, làm ẩm với nước và xà bông hoặc chất tẩy rửa pha loãng.
- Nên làm vệ sinh thường xuyên bên trong tủ để tránh có mùi.
- Trước khi làm vệ sinh bên trong tủ, hãy tắt nguồn điện cấp cho tủ, lấy tất cả các thực phẩm, đồ uống, ngăn, kệ, hộc,... ra.
Hãy pha 2 muỗng bột baking soda vào 1 lít nước ấm, rồi dùng vải hoặc xấp mềm để lau bên trong tủ. Sau đó, hãy mở cửa tủ rồi để khô tự nhiên trước khi mở điện trở lại.
- Với những nơi khó lau bên trong tủ (như khe hẹp hay góc tủ), cần lau thường xuyên bằng bàn chải mềm, vải mềm,... và khi cần, có thể dùng thêm vật dụng (như là que nhỏ) để chắc chắn là không bị chất bẩn hay vi khuẩn tập trung ở các nơi này.
- Không dùng xà bông, nước tẩy rửa, bột tẩy rửa, chất tẩy rửa dạng phun xịt,... vì có thể gây ra mùi khó chịu bên trong tủ hoặc làm hỏng thực phẩm.
- Hãy vệ sinh khay, kệ, ngăn kéo bằng vải mềm, làm ẩm bằng nước xà bông hoặc chất tẩy rửa pha loãng. Sau đó, lau khô bằng vải mềm hoặc để khô tự nhiên.
- Hãy lau bề mặt bên ngoài tủ bằng vải mềm, làm ẩm với nước xà bông, chất tẩy rửa,... rồi lau khô.
- Không được dùng bàn chải cứng, bàn chải hay miếng chà bằng kim loại, chất ăn mòn như kem đánh răng, dung môi hữu cơ (như rượu, axeton, dầu chuối,...), nước sôi, axit hay dung dịch có tính kiềm để vệ sinh tủ - vì làm như vậy có thể làm biến dạng hay làm hỏng các bộ phận bằng nhựa.
- Không được dội, rửa tủ lạnh bằng nước hoặc các chất lỏng khác để tránh làm ngắn mạch hoặc ảnh hưởng đến độ cách điện của tủ.

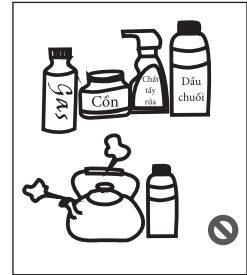

Vệ sinh khay ở trên cửa

- Dùng tay giữ chặt hai bên khay, rồi đẩy khay lên để lấy ra (xem hình bên).
- Sau khi đã vệ sinh khay lấy ra ngoài, bạn có thể điều chỉnh độ cao của khay theo ý mình khi lắp lại vào cửa tủ.

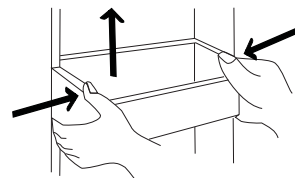

(Hình trên chỉ để tham khảo. Hãy xem sản phẩm thực tế).

Vệ sinh hộc đựng đá

Đá trong hộc đựng có thể làm tắc ngõ ra cấp đá do các viên đá dính vào nhau hay vì lý do khác. Khi đó, bạn cần làm vệ sinh hoặc làm thông ngõ ra này.

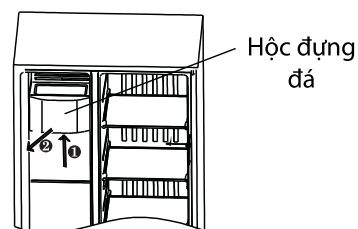

1. Nhấn nút  ICE OFF để tắt chức năng làm đá, rồi rút phích dây nguồn của tủ. Giữ toàn bộ hộc đựng đá bằng hai tay, nhấc lên rồi lấy ra ngoài.

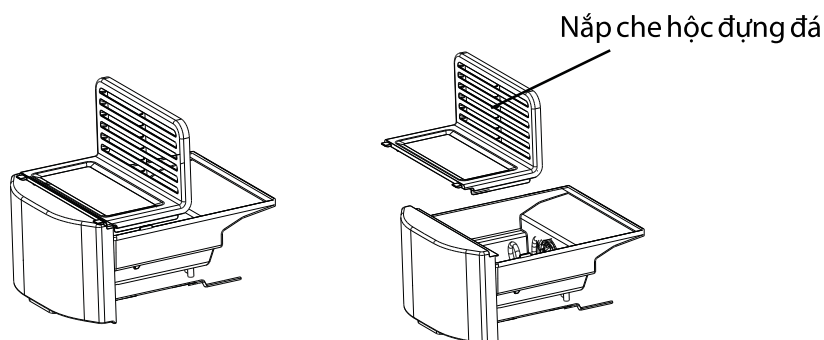

2. Tháo nắp che hộc, rồi vệ sinh bên trong hộc.
3. Thực hiện ngược lại các thao tác trên để lắp hộc đựng đá vào ngăn đông.
4. Đóng cửa tủ. Cắm phích dây nguồn trở lại. Nhấn nút  ICE OFF để bật chức năng làm đá.

(Hình trên chỉ để tham khảo. Hãy xem sản phẩm thực tế).

Vệ sinh kệ kính

- Gờ đỡ kệ kính có các rãnh định vị ở sát trong thành tủ. Hãy nhấc kệ kính ra khỏi rãnh này để lấy kệ ra ngoài khi cần vệ sinh. Bạn cũng có thể điều chỉnh độ cao tùy ý bằng cách dời kệ đến gờ đỡ ở phía trên hoặc phía dưới.

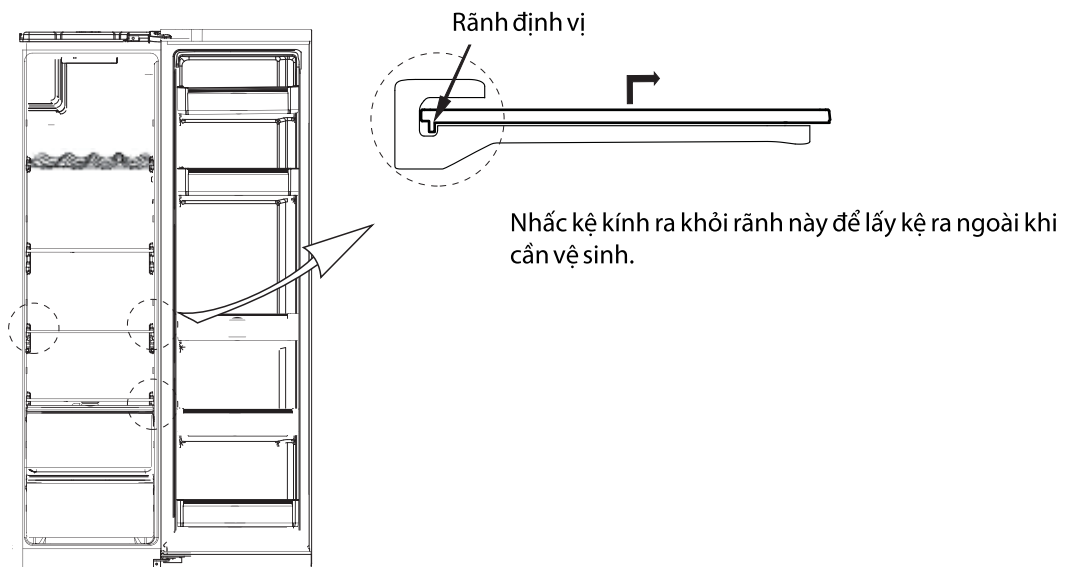

(Hình trên chỉ để tham khảo. Hãy xem sản phẩm thực tế).

Vệ sinh bộ lọc của bình đựng nước

- Lấy bình đựng nước ra khỏi tủ, rồi tháo nắp đậy theo chiều mũi tên (xem hình a). Hãy vệ sinh bộ lọc bằng bàn chải hay vật dụng tương tự (xem hình b), mỗi tuần một lần.

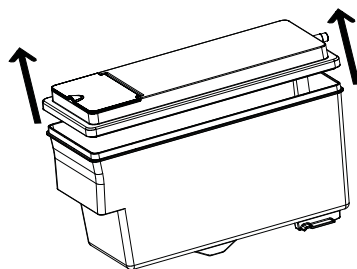

Hình a

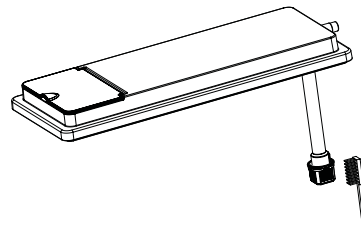

Hình b

(Hình trên chỉ để tham khảo. Hãy xem sản phẩm thực tế).

Xả đông

- Tủ lạnh này được thiết kế dựa trên nguyên tắc làm lạnh không khí và do đó, có chức năng xả đông tự động. Sương đọng lại trong tủ tùy theo mùa hoặc tùy theo sự thay đổi của nhiệt độ. Bạn có thể làm sạch sương đọng này bằng cách thủ công là rút phích dây nguồn ra khỏi ổ cắm điện, rồi lau bằng khăn khô.

Khi tủ lạnh không hoạt động

- Trong trường hợp mất điện nguồn, ngay cả khi mất điện vào mùa hè, thực phẩm trong tủ vẫn có thể lưu trữ được trong vài giờ. Trong thời gian mất điện, bạn nên giảm số lần mở cửa và không được cho thêm thực phẩm tươi vào tủ.
- Khi không sử dụng tủ trong thời gian dài, hãy rút phích dây nguồn ra khỏi ổ cắm điện, vệ sinh tủ, rồi mở cửa tủ để tránh mùi khó chịu.



Tủ lạnh sẽ chạy liên tục sau khi khởi động. Thông thường, không nên làm gián đoạn hoạt động của tủ. Nếu không, tuổi thọ của tủ có thể bị giảm.

KHẮC PHỤC SỰ CỐ

Khi gặp sự cố, hãy tự kiểm tra và xử lý như sau. Nếu vẫn chưa được, hãy liên hệ với trung tâm bảo hành để được bảo hành hay sửa chữa.

Sự cố	Nguyên nhân có thể và cách xử lý
Không hoạt động	Kiểm xem tủ đã được cắm điện nguồn chưa, phích dây nguồn đã được cắm chặt vào ổ cắm điện chưa. Kiểm xem có bị mất điện hay đang tắt cầu dao điện không.
Có mùi khó chịu	Thực phẩm có mùi phải được bọc kỹ. Kiểm xem có thực phẩm nào bị hỏng không. Hãy vệ sinh sạch sẽ bên trong tủ.
Máy nén hoạt động trong thời gian dài	Do mở cửa quá thường xuyên. Vào mùa hè khi nhiệt độ môi trường tăng cao, máy nén hoạt động trong thời gian dài là điều bình thường. Lưu ý: <ul style="list-style-type: none">• Không nên để vào tủ quá nhiều thực phẩm cùng một lúc.• Thực phẩm cần để nguội trước khi đặt vào tủ.

Sự cố	Nguyên nhân có thể và cách xử lý
Đèn LED chiếu sáng không sáng	Kiểm xem tủ đã được cắm điện nguồn chưa. Việc thay thế hay bảo trì đèn này phải được thực hiện bởi nhà sản xuất, trung tâm bảo hành hay người có chuyên môn.
Không thể đóng chặt cửa	Cửa bị kẹt bởi các gói thực phẩm. Để quá nhiều thực phẩm trong tủ. Tủ lạnh bị nghiêng.
Có tiếng ồn lớn	Kiểm xem sàn nhà có bằng phẳng không, tủ có được lắp đặt chắc chắn và ổn định không. Kiểm xem phụ kiện (như ngăn, hộc, khay) có được lắp đặt đúng vị trí chưa.
Ron cửa không kín	Lau sạch các vết bẩn trên ron cửa. Dùng khăn nóng để làm nóng ron cửa, rồi để nguội.
Có nước tràn ra ngoài	Để quá nhiều thực phẩm trong ngăn hay thực phẩm có quá nhiều nước, dẫn đến việc ngưng tụ nước nhiều rồi tràn ra ngoài. Cửa đóng không chặt, không khí bên ngoài xâm nhập vào làm sương tích tụ, ngưng tụ rồi tràn nước ra ngoài.
Vỏ tủ bị nóng	Dàn ngưng tụ - bên trong tủ, tỏa nhiệt qua vỏ tủ và đây là điều bình thường. Khi vỏ tủ nóng do nhiệt độ môi trường cao hay do trữ quá nhiều thực phẩm, hãy tạo thông thoáng tốt xung quanh để tỏa nhiệt cho tủ.
Có nước ngưng tụ trên mặt ngoài tủ	Nước ngưng tụ trên mặt ngoài tủ và ở ron cửa tủ là điều bình thường khi độ ẩm môi trường quá cao. Chỉ cần dùng khăn sạch để lau nước ngưng tụ này.
Có âm thanh bất thường	Tiếng ồn: máy nén khí hoạt động có thể có tiếng ồn và tiếng ồn này lớn khi khởi động hay khi dừng và đây là điều bình thường. Tiếng "rắc rắc": ga lạnh luân chuyển bên trong tủ có thể tạo ra âm thanh này và đây là điều bình thường.
Không có nước hay đá	Có thể do chưa tháo nắp chụp niêm phong đầu ống ở bình nước hay do bình nước chưa lắp đặt đúng. Do chưa tháo nắp đậy ở phía sau của bộ lấy nước hay đá - ở mặt trong của cửa ngăn đông.

LƯU Ý KHI THẢI BỎ TỦ LẠNH



Tái sử dụng vật liệu bao gói và thải bỏ sản phẩm hỏng:

Ký hiệu hình bên cho biết không nên hủy bỏ máy cùng với rác thải gia dụng. Để giúp bảo vệ môi trường và để bảo vệ sức khỏe của mọi người - không bị ảnh hưởng bởi việc xả rác thải không kiểm soát, hãy tái sử dụng vật liệu bao gói một cách có trách nhiệm nhằm tăng cường việc sử dụng bền vững các nguồn vật liệu.

Khi cần hủy bỏ máy này trong tương lai, không được thải bỏ máy chung với rác thải thông thường. Hãy chuyển máy này đến điểm thu gom sản phẩm thải bỏ điện, điện tử gần nhất được nêu trên trang web của Toshiba www.toshiba.com.vn.

THÔNG SỐ KỸ THUẬT

Nguồn điện cung cấp danh định	Dung tích (lít)			Kích thước rộng x cao x sâu (mm)	Khối lượng tĩnh (kg)	Ga lạnh/ khối lượng nạp (g)	Lớp khí hậu T
	Tổng cộng	Ngăn đông	Ngăn lạnh				
220-240 V~ 50 Hz	493	155	338	895 x 1788 x 745	105	R600a/ 70	+16°C đến +43°C

ĐIỀU KHOẢN BẢO HÀNH

ĐĂNG KÝ BẢO HÀNH

Để hưởng đầy đủ quyền lợi bảo hành, khách hàng vui lòng thực hiện đăng ký bảo hành trong vòng 14 ngày sau khi mua máy theo một trong các hình thức dưới đây:

1. Từ máy tính:

Truy cập vào trang web

www.toshiba18001529.com.vn

2. Từ điện thoại di động:

Gửi tin nhắn SMS đến tổng đài 8077 (1.000đ/ 1 SMS và có thể thay đổi không báo trước theo nhà mạng).

Cú pháp tin nhắn:

Toshiba_Kiểu máy_Số máy_Ngày mua.

Trong đó:

- _ : khoảng trắng
- Ngày mua theo định dạng: dd/mm/yy (Ví dụ: 27/07/17)

3. Từ điện thoại bàn:

Gọi điện thoại đến tổng đài miễn phí 18001529

(Thứ Hai – Thứ Sáu: 08:00-22:00/

Thứ Bảy: 08:00-17:00).

LIÊN LẠC YÊU CẦU BẢO HÀNH

1. Trung tâm chăm sóc khách hàng và tiếp nhận bảo hành

Tổng đài điện thoại miễn phí: **18001529**

2. Các trung tâm bảo hành ủy quyền

Vui lòng xem danh sách cập nhật trên trang web:

www.toshiba18001529.com.vn

ĐIỀU KHOẢN BẢO HÀNH CHI TIẾT

Điều khoản bảo hành chi tiết được công bố trên trang web chính thức của Toshiba Việt Nam, để có thông tin đầy đủ nhất quý khách vui lòng tham khảo trên trang web:

www.toshiba.com.vn

www.toshiba18001529.com.vn

ĐIỀU KHOẢN BẢO HÀNH RÚT GỌN

1. Điều kiện được bảo hành miễn phí

- Sản phẩm được bảo hành 24 tháng tính từ ngày mua nhưng không quá 30 tháng tính từ ngày xuất kho. Việc thực hiện đăng ký bảo hành đúng quy định sẽ đảm bảo đầy đủ quyền lợi 24 tháng bảo hành cho Sản Phẩm.
- Sản phẩm sẽ được sửa chữa hoặc thay thế phụ tùng, linh kiện miễn phí nếu đáp ứng đầy đủ các điều kiện sau:
 - Sản phẩm còn trong Thời Hạn Bảo Hành.
 - Sản phẩm được sử dụng đúng mục đích, công năng và theo cách thức phù hợp với hướng dẫn của nhà sản xuất.
 - Những hư hỏng, lỗi của sản phẩm được kết luận là do lỗi hư hỏng linh kiện hoặc do lỗi kỹ thuật từ nhà sản xuất.
 - Số máy trên sản phẩm phải còn nguyên vẹn, không bị rách, cạo sửa hoặc mất đi.

2. Các trường hợp không được bảo hành miễn phí

- Sản phẩm không còn trong Thời Hạn Bảo Hành.
- Sản phẩm không được sử dụng đúng mục đích, công năng và theo cách thức phù hợp với hướng dẫn của nhà sản xuất.
- Vệ sinh bảo dưỡng định kỳ sản phẩm không được bảo hành miễn phí.
- Vỏ máy và các phụ kiện kèm theo bên ngoài của sản phẩm không nằm trong danh mục được bảo hành miễn phí.
- Sản phẩm hư hỏng do sự tác động của các yếu tố bên ngoài như: thiên tai, lũ lụt, sấm sét, hỏa hoạn, tai nạn, sử dụng sai hướng dẫn, nguồn điện không thích hợp, nút bể hay va chạm do vận chuyển, bảo quản sản phẩm không tốt, lắp đặt sai kỹ thuật, ...
- Sản phẩm có dấu hiệu sửa chữa trước ở những nơi không nằm trong hệ thống bảo hành do Toshiba Việt Nam ủy quyền.

GHI CHÉP DÀNH CHO NGƯỜI SỬ DỤNG:

Trước khi tiến hành lắp đặt, quý khách vui lòng xem kiểu máy và số máy trên thân máy và điền vào ô trống bên cạnh. Hãy tham khảo thông tin này khi quý khách cần liên hệ với Trạm bảo hành.

Kiểu máy: _____

Số máy: _____