

HƯỚNG DẪN SỬ DỤNG

MÁY LỌC NƯỚC RO
CÓ CHỨC NĂNG LÀM NÓNG LẠNH

TWP-WGT3SVN(K)

Vui lòng đọc kỹ hướng dẫn sử dụng trước khi sử dụng máy lọc nước.
Cất giữ cẩn thận để tham khảo về sau.

TOSHIBA



MỤC LỤC

1. Hướng dẫn an toàn	01
1-1 Hướng dẫn an toàn	01
1-2 Danh sách đóng gói	05
2. Máy lọc nước uống trực tiếp của bạn	06
2-1 Các bộ phận của máy lọc nước	06
2-2 Thông số kỹ thuật	08
2-3 Đặc điểm sản phẩm	08
2-4 Chức năng của sản phẩm	08
2-5 Nguyên lý hoạt động	09
3. Hướng dẫn sử dụng và Bảo dưỡng	10
3-1 Hướng dẫn tháo bao gói và lắp đặt	10
3-2 Lắp đặt máy	11
3-3 Hướng dẫn vệ sinh	11
3-4 Cách lấy nước	11
3-5 Ngõ xả nước dự phòng	12
3-6 Thời gian thay thế bộ lọc định kỳ	12
3-7 Bảo dưỡng	13
3-8 Xử lý sự cố	15
4. Điều khoản bảo hành	16

Có thể tái chế vật liệu đóng gói được sử dụng; bạn nên phân loại nhựa, giấy và bìa cứng và giao cho các công ty tái chế. Để giúp bảo vệ môi trường, chất làm lạnh được sử dụng trong sản phẩm này là R134a (Hydrofluorocarbon -HFC), không ảnh hưởng đến tầng ozone và ít ảnh hưởng đến hiệu ứng nhà kính. Theo hướng dẫn, chất thải từ các thiết bị điện và điện tử nên được thu gom riêng. Nếu bạn cần thải bỏ thiết bị này trong tương lai, **KHÔNG** thải bỏ cùng với rác thải thông thường.





1. Hướng dẫn an toàn

1-1 Hướng dẫn an toàn

Tất cả các hướng dẫn được mô tả cần được đọc kỹ và tuân thủ.

- Những hướng dẫn này là các biện pháp phòng ngừa để tránh nguy cơ thương tích nghiêm trọng hoặc tử vong cho người sử dụng, và bất kỳ thiệt hại nào đối với tài sản.

KÝ HIỆU	
 CẢNH BÁO	CẢNH BÁO cho biết khả năng cao gây thương tích nghiêm trọng (*1) hoặc tử vong cho người sử dụng.
 THẬN TRỌNG	THẬN TRỌNG cho biết khả năng cao gây thương tích (*2) hoặc thiệt hại về tài sản (*3).









(*1) Thương tích nghiêm trọng - thương tích yêu cầu nhập viện, điều trị dài ngày, hoặc gây mù lòa, bỏng nóng hoặc lạnh, điện giật, gãy xương hoặc ngộ độc.















(*2) Thương tích - thương tích, bỏng da hoặc điện giật không yêu cầu nhập viện hoặc điều trị dài ngày.

(*3) Thiệt hại về tài sản - thiệt hại nghiêm trọng về nhà ở, nội thất, vật nuôi hoặc thú cưng.



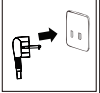















BIỂU TƯỢNG	
 NGHIÊM CẤM!	 NGHIÊM CẤM! Thể hiện các hành động bị cấm. Các hướng dẫn chi tiết sẽ được nêu ở bên trong vòng tròn hoặc xung quanh biểu tượng dưới dạng hình ảnh hoặc chữ viết.
 QUAN TRỌNG	 QUAN TRỌNG Thể hiện các thao tác bắt buộc. Các hướng dẫn chi tiết sẽ được nêu ở bên trong vòng tròn hoặc xung quanh biểu tượng dưới dạng hình ảnh hoặc chữ viết.
 THẬN TRỌNG	 THẬN TRỌNG Khuyến nghị thực hiện các biện pháp phòng ngừa. Các hướng dẫn chi tiết sẽ được nêu ở bên trong hình tam giác hoặc xung quanh biểu tượng dưới dạng hình ảnh hoặc chữ viết.





*Khi sử dụng

 CẢNH BÁO	
 Hướng dẫn	Trước khi sử dụng, máy lọc nước phải được lắp ráp và lắp đặt theo hướng dẫn này. Nếu không, máy lọc nước có thể bị hỏng và gây nguy hiểm cho người dùng.
 Không đặt gần các vật liệu dễ cháy	Không được sử dụng máy lọc nước gần các vật liệu có tính bay hơi cao, dễ bắt lửa hoặc phát nổ. Có thể gây cháy nổ hoặc hỏa hoạn. 
 Nghiêm cấm	Không được sử dụng dây điện nối dài cho máy lọc nước. Vì có thể gây ra tai nạn điện giật hoặc cháy nổ do phát nhiệt. 
 Điện giật	Không được sử dụng dây nguồn, phích cắm bị hư hỏng hoặc ổ cắm bị lỏng. Vì có thể gây ra tai nạn điện giật, hỏng hóc, cháy nổ hoặc thương tích. 
 Hướng dẫn	Đặt máy lọc nước trên bề mặt bằng phẳng. Nếu không máy lọc nước có thể bị nghiêng, đổ hoặc gây ra tiếng ồn.

 Nghiêm cấm	Không được nhúng dây, phích cắm hoặc bất kỳ bộ phận nào của máy lọc nước vào nước hoặc chất lỏng khác. Nếu không, có thể gây ra tai nạn điện giật hoặc cháy nổ.
 Tránh xa tầm tay trẻ em	Không được lấy nước nóng nếu không có sự giám sát trực tiếp và thích hợp của người lớn. Rút phích cắm của thiết bị để tránh trẻ em sử dụng mà không có sự giám sát của người lớn. Vì có thể gây ra hiện tượng điện giật, hồng hóc hoặc sự cố. 
 Tránh xa tầm tay trẻ em	Thiết bị này không dành cho những người (bao gồm cả trẻ em) bị suy giảm khả năng về thể chất, giác quan hoặc tinh thần, người thiếu kinh nghiệm và kiến thức không được vận hành máy lọc nước, trừ khi có hướng dẫn đầy đủ của người có thể đảm bảo sử dụng máy lọc nước an toàn. Nếu không, tai nạn điện giật, hồng hóc hoặc sự cố có thể xảy ra.
 Tránh xa tầm tay trẻ em	Nên giám sát trẻ em để đảm bảo rằng chúng không nghịch máy lọc nước. Nếu không, tai nạn điện giật, hồng hóc hoặc sự cố có thể xảy ra.
 Không đặt gần các vật liệu dễ cháy	Không được để các chất dễ cháy nổ vào bên trong máy lọc nước cũng như đặt bất kỳ vật dễ cháy bên cạnh máy lọc nước. Có thể gây cháy nổ.
 Nối đất đúng cách	Máy lọc nước phải được nối đất. Điện trở của dòng điện một chiều phải ở mức tối thiểu sau khi nối đất, điều này có thể làm giảm nguy cơ bị điện giật khi máy lọc nước gặp sự cố. Dây điện của máy lọc nước có dây nối đất và phích cắm nối đất. Đầu nối không chính xác dây điện nối đất sẽ gây ra tai nạn điện giật. Nếu thấy khó xác định mức độ chính xác của việc nối đất, vui lòng liên hệ thợ điện có chuyên môn hoặc nhân viên dịch vụ để hỗ trợ kiểm tra.
 Không được tháo lắp hoặc sửa chữa mà không được phép	Không được làm hỏng dây điện. Không được làm hỏng, cắt, xử lý dây điện hoặc uốn cong, kéo, xoắn hoặc buộc dây điện. Ngoài ra, không được kéo mạnh dây điện, không đặt vật nặng lên dây hoặc kẹp chặt dây điện. Dây điện có thể bị hỏng và hỏa hoạn hoặc tai nạn điện giật có thể xảy ra nếu dây điện bị hỏng. Dây bị hỏng phải được nhà sản xuất, trung tâm bảo hành hoặc nhân viên có chuyên môn thay thế để phòng ngừa các mối nguy hiểm. 
 	Sử dụng ổ cắm có điện áp định mức AC 220-240V, dòng điện định mức 10A trở lên và không sử dụng nhiều ổ cắm. Vì có thể gây ra hỏa hoạn hoặc tai nạn điện giật.
 Phích cắm	Cắm chặt phích cắm vào ổ điện và để dây hướng xuống dưới. Nếu dây hướng lên trên hoặc không cắm chặt phích cắm, có thể gây ra hỏa hoạn do rò điện hoặc sinh nhiệt. 
 Lau sạch bụi	Lau sạch bụi bẩn bám trên phích cắm của dây điện. Bụi bẩn tích tụ có thể gây ra hỏa hoạn, tai nạn điện giật hoặc hiện tượng chập mạch.
 Không được sửa đổi	Không được tháo rời, làm lại, sửa đổi hoặc sửa chữa máy lọc nước. Điều này có thể gây ra hỏa hoạn, tai nạn điện giật hoặc hồng hóc và gây ra thương tích. Nếu cần sửa chữa, vui lòng liên hệ với nhà cung cấp máy lọc nước.
 	Không được đặt bất kỳ thứ gì lên máy lọc nước. Nếu có dung dịch tràn ra thì có thể gây ra hỏa hoạn hoặc tai nạn điện giật.
 Cần thận khi vệ sinh	Không dùng vải mềm vào chất tẩy rửa pha loãng với nước để vệ sinh máy lọc nước. Không được sử dụng thuốc trừ sâu, chất pha loãng, benzine, clo hoặc mỹ phẩm có gốc axit. Vì có thể tạo ra vết nứt, tai nạn điện giật, hỏa hoạn hoặc khí độc hại.





**THẬN TRỌNG**

	<p>Không sử dụng nguồn nước cho máy không phải là nước máy. Máy lọc nước này chỉ sử dụng nguồn nước máy. Nếu không có thể ảnh hưởng đến sức khỏe hoặc xảy ra sự cố.</p>
 Nghiêm cấm	<p>Không được để máy bị đóng băng. Vì có thể gây ra rò rỉ hoặc sự cố khác. Bộ màng lọc thẩm thấu ngược có thể bị hỏng ở nhiệt độ dưới 0°C.</p>
 Nghiêm cấm	<p>Không sử dụng ngoài trời. Giữ máy lọc nước ở nơi khô ráo và tránh ánh nắng trực tiếp. Việc này có thể gây hỏa hoạn hoặc trục trặc. Ngoài ra, thân máy lọc nước có thể thay đổi màu sắc, biến dạng và sinh ra rêu và nấm.</p> 
 Nghiêm cấm	<p>Không được đặt máy lọc nước vào không gian kín hoặc vào trong tủ. Nếu không, máy lọc nước có thể bị hỏng và gây ra hỏa hoạn.</p>
 Không dùng lực để kéo	<p>Khi rút phích cắm ra khỏi ổ cắm, không dùng lực để kéo dây điện. Hãy nắm vào phích cắm điện và rút dây nguồn. Nếu không, có thể gây ra tai nạn điện giật, hỏng hóc và gây ra thương tích.</p> 
 Khoảng trống cách tường	<p>Khoảng trống giữa mặt sau của máy lọc nước và tường cần rộng hơn 20 cm. Không chỉ khoảng cách phía sau mà cả hai cạnh bên của máy lọc nước cũng cần cách tường hơn 20 cm để không khí được lưu thông. Nếu không, máy lọc nước có thể bị hỏng và gây ra hỏa hoạn.</p>
 Nghiêm cấm	<p>Không được làm hỏng hệ thống làm lạnh của máy lọc nước. Nếu không, máy lọc nước có thể bị hỏng và gây rò rỉ chất làm lạnh.</p>
 Không gian sử dụng	<p>Chỉ sử dụng trong nhà. Máy này được thiết kế để sử dụng trong gia đình và các nơi tương tự.</p>
 Phạm vi sử dụng	<p>Phạm vi nhiệt độ sử dụng của máy lọc nước là 4°C~38°C. Không được sử dụng máy lọc nước ngoài phạm vi nhiệt độ sử dụng. Nếu không, máy lọc nước có thể bị hỏng và gây ra hỏa hoạn.</p>
 Tránh xa lửa	<p>Không đặt máy lọc nước gần lửa. Nếu không, máy lọc nước có thể bị hỏng và gây ra hỏa hoạn.</p> 
 Nghiêm cấm	<p>Không được đặt bất kỳ đồ vật gì lên máy lọc nước, cũng không được nghiêng, lắc và đẩy máy lọc nước. Vì có thể làm hỏng máy lọc nước và gây ra thương tích, rò rỉ, tai nạn điện giật, hỏa hoạn hoặc các hiện tượng khác.</p>
 Không được xịt nước	<p>Không được lắp đặt máy lọc nước ở nơi sử dụng vòi xịt nước. Vì có thể gây ra tai nạn điện giật hoặc cháy nổ do làm giảm khả năng cách điện.</p>
	<p>Không được lắp đặt đường ống cấp nước và thoát nước bên cạnh bếp gas và các nguồn gây cháy khác. Tránh xa nguồn gây cháy trên 30 cm vì có thể gây ra hỏa hoạn hoặc hỏng hóc thiết bị.</p>
	<p>Không được lắp lại bộ lọc ngoại trừ để thay bộ lọc hết hạn hoặc không sử dụng bộ lọc trong khoảng thời gian dài. Vì vi khuẩn có thể sản sinh hoặc gây ra hiện tượng rò rỉ nước.</p>
	<p>Không được nối ống dẫn nước nóng của bộ đun nước vào đường nước vào. Bộ màng lọc thẩm thấu ngược có thể bị hỏng ở nhiệt độ trên 38°C.</p>





	Nước sau khi lấy ra nên được sử dụng càng sớm càng tốt. Nếu không, rất dễ sản sinh ra nhiều loại vi khuẩn khác nhau. Khi trữ nước lâu ngày. Vì không có nồng độ clo thừa trong nước, chỉ có thể bảo quản nước một cách an toàn từ 2 đến 3 ngày trong tủ lạnh.
	Khi xảy ra hiện tượng rò rỉ, đóng van cấp nước và rút dây nguồn càng sớm càng tốt. Rò rỉ có thể gây ra hiện tượng hỏng hóc khác. Vui lòng liên hệ trung tâm dịch vụ kỹ thuật tại nơi bạn sinh sống.
	Nên thay bộ lọc thường xuyên. Đèn báo cần thay bộ lọc sẽ nhấp nháy nếu cần thay bộ lọc. Vui lòng xem trang 12 để biết chu kỳ thay thế bộ lọc.
	Nếu không sử dụng trong thời gian dài, khóa van cấp nước và xả hết nước ra khỏi máy lọc nước. Nếu không, có thể gây ra hiện tượng rò rỉ nước.

*Khi kiểm tra và bảo dưỡng









CẢNH BÁO

 Không được tháo lắp hoặc sửa chữa mà không được phép	Nếu dây nguồn bị hỏng, cần phải được thay thế bởi nhà sản xuất, trung tâm bảo hành hoặc những người có chuyên môn tương tự để tránh nguy hiểm. Vì có thể gây ra hỏa hoạn hoặc tai nạn điện giật.	
 Nghiêm cấm	Không được vệ sinh bằng tia nước. Vì có thể làm giảm khả năng cách điện và gây ra tai nạn điện giật cũng như hỏa hoạn.	
 Rút phích cắm điện	Đảm bảo rút phích cắm điện của máy lọc nước ra khỏi ổ cắm trước khi vệ sinh hoặc kiểm tra máy lọc nước. Điều này có thể gây ra tai nạn điện giật.	
 Hướng dẫn	Rút ngay dây điện ra khỏi nguồn điện và gọi dịch vụ bảo dưỡng khi: - máy lọc nước có mùi khét - nước từ vòi nước nóng không nóng - màu nước đã thay đổi - xảy ra hiện tượng bất thường. Điều này có thể gây chập mạch, hỏa hoạn hoặc tai nạn điện giật.	

THẬN TRỌNG

 Kỹ thuật viên thành thạo	Chỉ kỹ thuật viên thành thạo mới được bảo dưỡng thiết bị. Nếu không, máy lọc nước có thể bị hỏng hoặc gây ra tai nạn điện giật.	
 Nghiêm cấm	Không được sử dụng các thiết bị cơ khí và các thiết bị khác để đẩy nhanh quá trình xả đông, ngoài các thiết bị được nhà sản xuất khuyến nghị. Vì có thể gây ra hỏa hoạn hoặc tai nạn điện giật.	
 Điểm đóng băng	Khi máy đang ở dưới điểm đóng băng và bị đóng băng, phải tắt chức năng làm lạnh trong 4 giờ trước khi bật lại máy để tiếp tục hoạt động.	
 Nghiêm cấm	Không được che kín các khe thông gió bằng cách đặt máy vào bên trong vỏ bọc hoặc trong không gian kín. Các khe thông gió của máy lọc nước phải thông thoáng và không bị chặn. Nếu không, máy lọc nước có thể bị hỏng hoặc gây ra hỏa hoạn.	
 Sử dụng trong nhà	Không được sử dụng máy ở ngoài trời. Vì có thể gây ra hỏa hoạn hoặc sự cố. Ngoài ra, vỏ máy có thể bị đổi màu, biến dạng, mọc rêu và nhiễm bẩn.	

1-2 Danh sách đóng gói

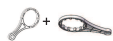
Thùng đóng gói	Máy lọc nước uống trực tiếp (1 máy)			+ Ống nhựa PE 1/4" (màu trắng) (3m) + Ống nhựa PE 1/4" (màu xanh dương) (2m) + Ống nhựa PE 1/4" (màu xám) (3m)		Bộ lọc PP (1 cái)	
	Túi phụ kiện	Hướng dẫn sử dụng (1 cuốn)	Đầu nối nhanh (1 cái)	Van cấp nước vào (1 cái)	Vòi nước (2 cái)	Bộ lọc	Bộ lọc C (1 cái)
							Bộ lọc PP (1 cái)
		Bộ giá đỡ (1 cái)	Vít (1 cái)	Vòng đệm cao su (1 cái)	+ Khóa vận bộ lọc (1 cái) + Khóa vận bộ lọc RO (1 cái)		Bộ lọc RO (1 cái)
							Bộ lọc Tourmaline-T33 (1 cái)
					Bộ lọc Maifan-T33 (1 cái)		
						Bộ lọc ORP-T33 (1 cái)	
						Bộ lọc Alkaline -T33 (1 cái)	
						Bộ lọc C-T33 (1 cái)	
						Bộ lọc Nano Silver -T33 (1 cái)	

2. Máy lọc nước uống trực tiếp của bạn

2-1 Các bộ phận của máy lọc nước

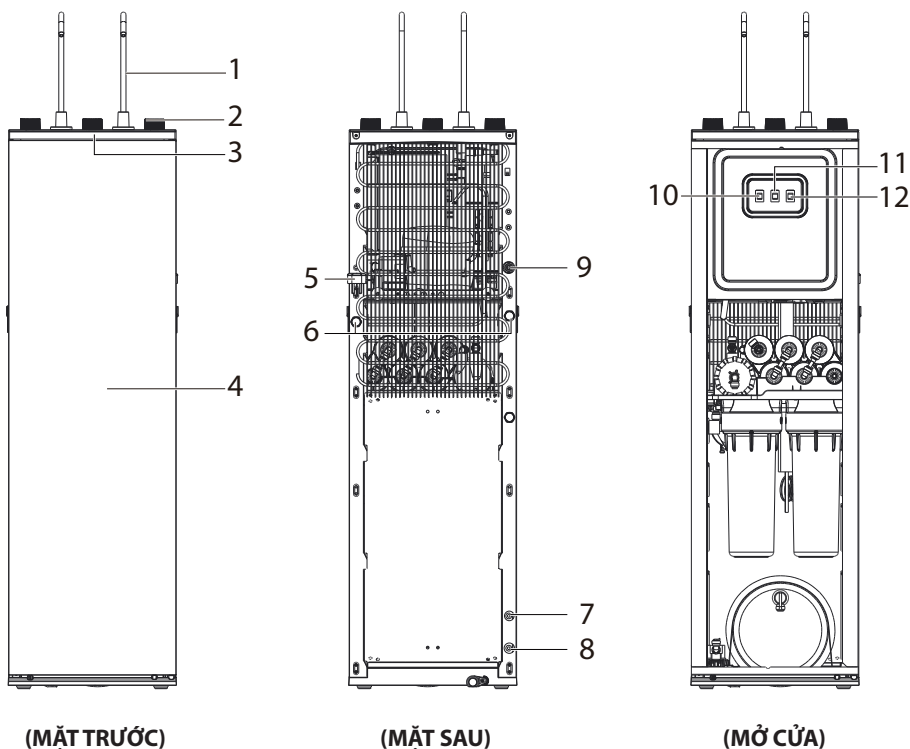

Số	TÊN BỘ PHẬN	Số	TÊN BỘ PHẬN
1	Vòi cấp nước	7	Ngõ ra nước xả
2	Núm vận mở/tắt nước	8	Ngõ vào nước máy
3	Bảng hiển thị	9	Ngõ xả khí
4	Cửa trước	10	Công tắc đặt lại bộ lọc
5	Dây nguồn	11	Công tắc làm lạnh
6	Ngõ xả nước	12	Công tắc làm nóng

LƯU Ý: Vui lòng sử dụng sản phẩm ở nơi có nhiệt độ 4-38°C và độ ẩm tương đối dưới 90%.

Đèn báo các chức năng trên bảng hiển thị

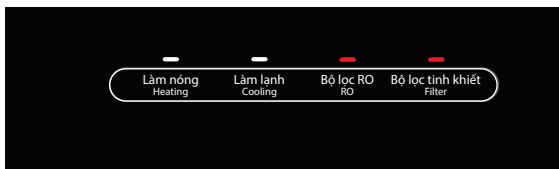

Thứ tự các đèn báo từ trái sang phải: Làm nóng, Làm lạnh, Bộ lọc RO, Bộ lọc tinh khiết.

Đèn báo

1. Trạng thái bật nguồn

Sau khi bật nguồn, tất cả các đèn báo trên bảng hiển thị sẽ sáng nhấp nháy lần lượt từ trái sang phải một lần (1 giây/ 1 lần). Bảng hiển thị sẽ hiển thị bình thường (theo trạng thái hiện tại của máy).

2. Trạng thái hoạt động

1. Đèn báo làm nóng

Khi công tắc Làm nóng được bật, đèn báo sẽ sáng lên. Khi công tắc Làm nóng được tắt hoặc quá trình Làm nóng hoàn tất, đèn báo sẽ tắt.

Lưu ý:

1. Khi lần đầu bật nguồn, nếu mực nước thấp hoặc bình chứa chưa đầy, chức năng làm nóng sẽ không hoạt động;
2. Trước tiên, hãy vặn núm mở nước nóng, và sau khi nước chảy ra từ vòi nước nóng, hãy bật công tắc làm nóng.

2. Đèn báo làm lạnh

Khi công tắc Làm lạnh được bật, đèn báo sẽ sáng lên. Khi công tắc Làm lạnh được tắt hoặc quá trình Làm lạnh hoàn tất, đèn báo sẽ tắt.

Lưu ý: Khi bật nguồn lần đầu, nếu mực nước thấp hoặc bình chứa chưa đầy, chức năng làm lạnh sẽ không hoạt động.

3. Đèn báo bộ lọc RO

Khi đèn báo bộ lọc RO sáng, cho biết rằng bộ lọc RO đã hết hạn sử dụng và cần được thay thế.

4. Đèn báo bộ lọc tinh khiết

Khi đèn báo Bộ lọc tinh khiết sáng, cho biết rằng bộ lọc tinh khiết đã hết hạn sử dụng và cần được thay thế.

2-2 Thông số kỹ thuật

Kiểu máy	TWP-WGT3SVN(K)		
Điện áp định mức	220-240V~	Tầng lọc 2	Bộ lọc C
Tần số định mức	50/60Hz	Tầng lọc 3	Bộ lọc PP
Công suất định mức	665W	Tầng lọc 4	Bộ lọc RO
Công suất làm nóng	550W	Tầng lọc 5	Bộ lọc Tourmaline-T33
Công suất làm lạnh	100W	Tầng lọc 6	Bộ lọc Maifan-T33
Công suất nước nóng	4L/h($\geq 85^{\circ}\text{C}$)	Tầng lọc 7	Bộ lọc ORP-T33
Dung tích nước lạnh	2L/h($\leq 10^{\circ}\text{C}$)	Tầng lọc 8	Bộ lọc Alkaline-T33
Chất làm lạnh	R134a (23g)	Tầng lọc 9	Bộ lọc C-T33
Kiểu khí hậu	ST	Tầng lọc 10	Bộ lọc Nano Silver-T33
Môi trường áp dụng	4-38°C độ ẩm $\leq 90\%$	Kích thước sản phẩm	310x406x1070mm
Nước áp dụng	Nước máy	Kích thước đóng gói	365x460x1165mm
Áp lực nước áp dụng	0,1-0,4MPa	Khối lượng tịnh	28,7kg
Tầng lọc 1	Bộ lọc PP	Khối lượng tổng	31,4kg

2-3 Đặc điểm sản phẩm

1. Nước tinh khiết: Khả năng lọc nước có độ chính xác cao mười tầng lọc để đảm bảo chất lượng nước khi sử dụng.
2. Máy nén để làm lạnh: sử dụng máy nén ổn định, hiệu quả cao và ít tiếng ồn.
3. Khả năng 4 tầng chống cháy do khô nước: nước lọc được ưu tiên cung cấp cho bình nước nóng, hệ thống điều khiển mực nước tự động xác định mực nước, bảo vệ kép bộ điều nhiệt, khả năng 4 tầng chống cháy do khô nước.
4. Công nghệ lắp nối nhanh: sử dụng công nghệ lắp nối nhanh của Hàn Quốc với độ khít vượt trội và không bị rò rỉ nước.

2-4 Chức năng của sản phẩm

• Lọc chính xác cao, chất lượng nước tinh khiết

Thông qua hệ thống mười tầng lọc có độ chính xác cao, sẽ lọc các hạt cặn, rỉ sắt, chất kết dính, vi khuẩn, clo thừa và tạp chất trong nước.

• Đáp ứng nhu cầu nước uống và nước cho nhà bếp

Có thể lọc nước trong 24 giờ liên tục theo nhu cầu. Đủ nước uống và sử dụng trong nhà bếp.

• Giữ cho nước luôn tinh khiết

Thiết bị được kết nối trực tiếp với nguồn nước máy, có thể lọc nước liên tục và duy trì oxy hòa tan trong nước, đảm bảo nước tinh khiết tươi để uống và sử dụng trong nhà bếp.

• Bảo vệ an toàn hướng đến người dùng

Một loạt các thiết kế thân thiện với người dùng đảm bảo an toàn hoàn toàn khi sử dụng nước, như vòi nước chống bỏng cho trẻ em và hệ thống 4 tầng bảo vệ chống cháy do khô nước.

• Vòi cấp nước xoay linh hoạt

Vòi cấp nước có thể xoay, góc quay là 0~360°.

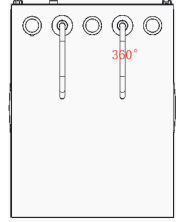

2-5 Nguyên lý hoạt động

1. Sơ đồ cấu tạo máy lọc nước

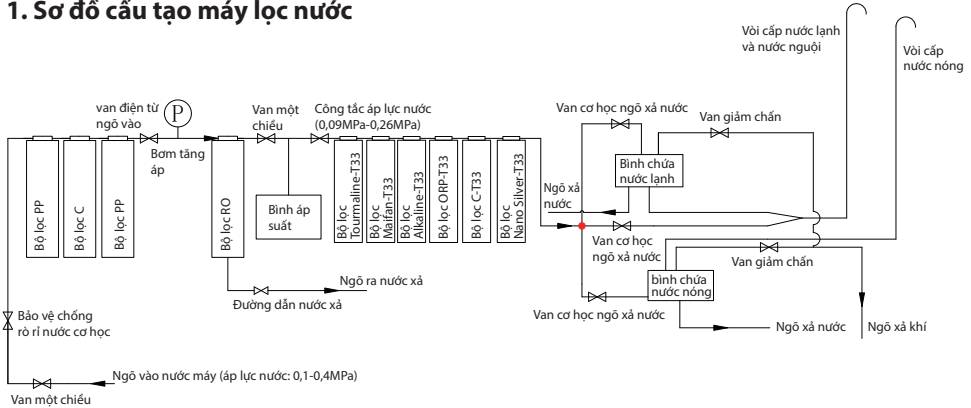

● Giới thiệu chức năng của bộ lọc

Tầng lọc	Bộ lọc	Chức năng
Tầng lọc 1	Bộ lọc PP	Hiệu quả trong việc ngăn chặn các tạp chất dạng kết dính trong nước, hợp chất hữu cơ có phân tử lớn, vi khuẩn, cặn lắng và các vật thể nhìn thấy có kích thước lớn hơn 5µm,...
Tầng lọc 2	Bộ lọc C	Tiếp tục hấp thụ các vi phân tử và các chất hữu cơ trong nước. Làm cho nước có vị ngon hơn.
Tầng lọc 3	Bộ lọc PP	Hiệu quả trong việc ngăn chặn các tạp chất dạng kết dính trong nước, hợp chất hữu cơ có phân tử lớn, vi khuẩn, cặn lắng và các vật thể nhìn thấy có kích thước lớn hơn 1µm,...
Tầng lọc 4	Bộ lọc RO	Giảm hiệu quả vi khuẩn, vi rút, kim loại nặng, tổng chất rắn hòa tan trong nước uống và hạ thấp giá trị TDS.
Tầng lọc 5	Bộ lọc Tourmaline-T33	Đá Tourmaline phát ra các tia hồng ngoại xa, tạo ra các ion âm, phân hủy các phân tử nước, cân bằng độ pH của nước, và giúp cơ thể dễ hấp thụ nước hơn.
Tầng lọc 6	Bộ lọc Maifan-T33	Tăng hàm lượng ion canxi và magiê một cách hiệu quả, giúp thúc đẩy sự phát triển của xương.
Tầng lọc 7	Bộ lọc Alkaline-T33	Thêm hydro và giảm ORP nước.
Tầng lọc 8	Bộ lọc ORP-T33	Điều chỉnh giá trị PH để có tính kiềm yếu.
Tầng lọc 9	Bộ lọc C-T33	Cải thiện hiệu quả mùi, vị, giá trị TDS và nồng độ pH của nước uống và ức chế sự phát triển của vi sinh vật.
Tầng lọc 10	Bộ lọc Nano Silver-T33	Ức chế vi khuẩn và tiếp tục hấp thụ các vi phân tử và các chất hữu cơ trong nước. Làm cho nước có vị ngon hơn.

3. Hướng dẫn sử dụng và Bảo dưỡng



Vui lòng cắt nguồn nước trước khi thay thế bộ lọc. Tuyệt đối không tháo bộ lọc ở trạng thái nước chảy.

3-1. Hướng dẫn tháo bao gói và lắp đặt

Vấn đề rất quan trọng

Chúng tôi khuyên bạn rằng, việc lắp đặt máy nên được thực hiện bởi người có chuyên môn hay kỹ thuật viên thành thạo.

Lưu ý: Để kết nối với Đường ống nước máy, vui lòng tham khảo ý kiến của nơi bán hàng hoặc thợ ống nước.



1. Tháo thùng giấy và bao bì.



2. Lấy tất cả phụ kiện đi kèm ra.



3. Lắp vòi cấp nước vào đường dẫn theo hướng này.



4. Gắn van cấp nước vào đường ống nước máy. Lực mô-men xoắn lắp của đai ốc là khoảng 3.2N/m.



5. Gắn ống nhựa PE vào van cấp nước vào. Siết chặt đai ốc cho đến khi không bị xoay.



6. Tháo chốt ở ngò vào nước máy và ngò ra nước xả.



7. Lắp ống nhựa PE vào ngò vào nước máy và ngò ra nước xả.



8. Gắn vòng khóa vào khe hở của nút.



9. Lắp ống nhựa PE vào ngò xả khí (Cảnh báo: Tránh bị bỏng)



10. Khi sử dụng lần đầu tiên, sau khi máy lọc dừng lại vì đã lọc đầy bình chứa, cần xả hết nước qua vòi nước, hãy làm như vậy 3 lần liên tục. Sau khi lọc đầy bình chứa nước, hãy xả hết nước qua vòi nước và để máy nghỉ trong 2 giờ, sau đó xả hết nước qua vòi nước. Khi máy lọc đầy bình chứa lần thứ năm, hãy xả hết nước một lần nữa. Sau khi hoàn thành các bước trên, bạn có thể bật chức năng làm nóng và làm lạnh.

3-2 Lắp đặt máy

Để máy không bị lắc lư hoặc ngã, vui lòng lắp đặt giá đỡ phù hợp.

- 1-2. Tháo vít dưới đệm màu đen của góc dưới cùng bên trái hoặc bên phải giống như hình minh họa.
3. Sử dụng vít được tháo ở trên để cố định giá đỡ ở góc dưới cùng bên trái hoặc bên phải của máy lọc nước.
4. Khoan một lỗ trên bề mặt sàn nơi lắp đặt máy lọc nước.
5. Cố định giá đỡ trên sàn bằng tắc kê kèm theo vít dài.
Vòng đệm cao su được đặt giữa giá đỡ cố định và mặt sàn.
6. Siết chặt vít dài đi kèm.

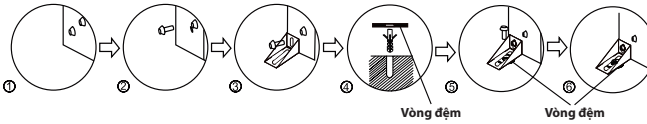
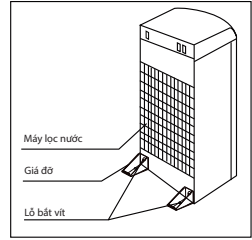

CẢNH BÁO! Để tránh nguy hiểm do lắp đặt thiết bị không ổn định, thiết bị phải được cố định theo đúng hướng dẫn.

3-3 Hướng dẫn vệ sinh

Thiết bị này đã được kiểm tra và khử trùng trước khi đóng gói và vận chuyển. Trong quá trình vận chuyển, bụi và mùi có thể tích tụ trong bình chứa và đường ống. Trước khi uống bất kỳ loại nước nào, hãy làm sạch bằng các bước sau.

1. Mở van cấp nước vào và nguồn điện, tắt công tắc làm lạnh và công tắc làm nóng. Để thiết bị khoảng 25 phút để nước chảy vào đầy bình.
2. Khi sử dụng lần đầu tiên, sau khi máy dừng lại vì đã lọc đầy bình chứa, cần xả hết nước qua vòi nước, hãy làm như vậy 3 lần liên tục. Sau khi lọc đầy bình chứa nước lần thứ tư, hãy khóa vòi nước và để máy nghỉ trong 2 giờ, sau đó xả hết nước qua vòi nước. Khi máy lọc đầy bình chứa lần thứ năm, hãy xả hết nước một lần nữa. Sau khi hoàn thành các bước trên, bật chức năng làm nóng và làm lạnh để sử dụng.

Chú ý: Máy lọc nước làm nóng nước đến nhiệt độ xấp xỉ 85°C. Nước này có thể gây bỏng nặng. Vui lòng vận hành thiết bị một cách cẩn thận.

3-4 Cách lấy nước

Lấy nước lạnh

LƯU Ý: Sau khi cắm điện và bật công tắc làm lạnh, cần khoảng 30 phút để nước đạt nhiệt độ lạnh tối đa.

1. Đặt một ly uống nước hoặc bình chứa dưới vòi cấp nước và xoay núm mở/tắt nước lạnh ngược chiều kim đồng hồ để lấy nước lạnh.
2. Xoay núm mở/tắt nước lạnh theo chiều kim đồng hồ để ngừng lấy nước.

Lấy nước nóng

CẢNH BÁO: Thiết bị này cung cấp nước ở nhiệt độ có thể gây bỏng nặng. Tránh tiếp xúc trực tiếp với nước nóng. Tránh để trẻ em và vật nuôi lại gần thiết bị khi đang lấy nước nóng. Tuyệt đối không để trẻ em tự lấy nước nóng nếu không có người lớn giám sát trực tiếp. Để tắt chức năng làm nóng, hãy chuyển công tắc làm nóng ở mặt trước của máy sang vị trí Tắt.

LƯU Ý:

1. Cần khoảng 15 đến 20 phút sau khi cắm điện và bật công tắc làm nóng để nước đạt đến nhiệt độ cao nhất.
2. Máy được trang bị chức năng khóa an toàn cho trẻ em nhằm ngăn ngừa việc lấy nước nóng ngoài ý muốn.
 - 1) Đặt một ly uống nước hoặc bình chứa dưới vòi lấy nước và nhấn vào gờ lồi trên nút xoay, sau đó xoay núm mở/tắt nước nóng ngược chiều kim đồng hồ để lấy nước nóng.
 - 2) Xoay núm mở/tắt nước nóng theo chiều kim đồng hồ để ngừng lấy nước.

Lấy nước nguội

- Đặt một ly uống nước hoặc bình chứa dưới vòi lấy nước và xoay núm mở/tắt nước nguội ngược chiều kim đồng hồ để lấy nước nguội.
2. Xoay núm mở/tắt nước nguội theo chiều kim đồng hồ để ngừng lấy nước.

3-5 Ngõ xả nước dự phòng

Có hai ngõ xả nước ở phía sau, có thể mở để lấy nước nóng và nước lạnh riêng biệt, chỉ dành cho khách hàng sử dụng khi cần thiết.

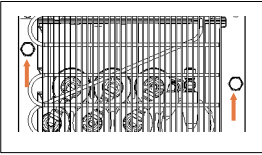

1. Vận để mở nắp ngõ xả nước.

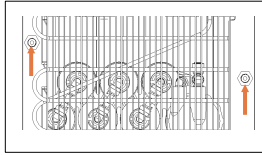

2. Kéo nút màu đỏ ra.

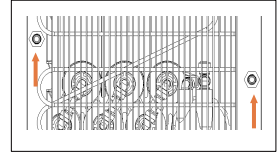

3. Nước chảy ra từ ngõ xả nước.

Lưu ý: Khi khách hàng hoàn tất việc xả nước, có thể đóng ngõ xả và đặt lại ngõ xả nước bằng cách làm theo các bước theo thứ tự ngược lại.

3-6 Thời gian thay thế bộ lọc định kỳ

Bộ lọc PP	Bộ lọc C	Bộ lọc PP	Bộ lọc RO	Bộ lọc Tourmaline-T33
12 tháng	12 tháng	12 tháng	24 tháng	12 tháng
Bộ lọc Maifan-T33	Bộ lọc Alkaline-T33	Bộ lọc ORP-T33	Bộ lọc C-T33	Bộ lọc Nano Silver-T33
12 tháng	12 tháng	12 tháng	12 tháng	12 tháng

Lưu ý đặc biệt:

1. Dữ liệu ở trên chỉ mang tính tham khảo. Dữ liệu dựa trên 10 lít nước uống được sử dụng hàng ngày. Thời gian để thay thế bộ lọc có sự khác nhau tùy theo chất lượng nước và lượng nước tiêu thụ tại địa phương.
2. Nếu sử dụng bộ lọc không chính hãng, máy lọc nước có thể bị hỏng và không thể hoạt động bình thường.

- Thứ tự sắp xếp các bộ phận lọc ở hàng trước được minh họa trong hình dưới đây.

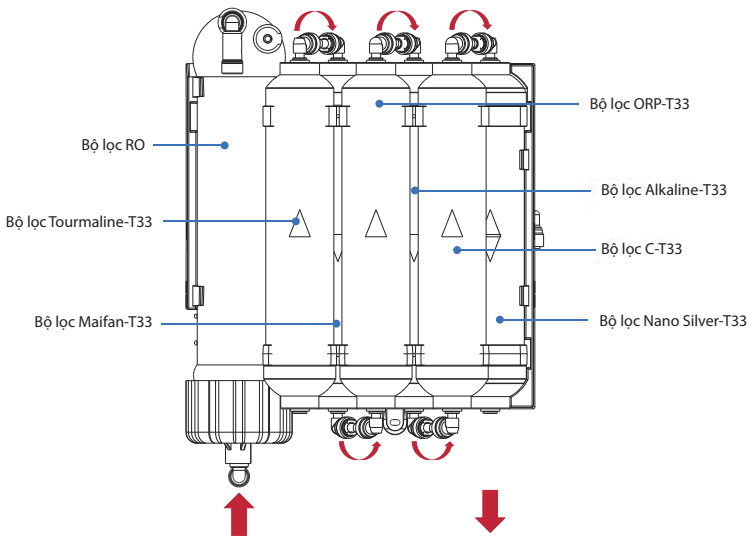

- Để thay thế bộ lọc hết hạn bằng bộ lọc mới.
Nếu cần thay bộ lọc C-S1 hoặc bộ lọc C-T33, vui lòng xả bộ lọc cho đến khi bộ lọc không còn chảy ra nước màu đen.
- Nhấn giữ công tắc Đặt lại bộ lọc ở mặt trước của máy trong 3 giây để xóa tuổi thọ của bộ lọc đã hết hạn. Sau khi khôi phục, đèn báo thay thế bộ lọc sẽ tắt.
- Sau 4 bước trên, bạn có thể sử dụng sản phẩm như bình thường.

3-7 Bảo dưỡng

- Đặt sản phẩm ở nơi khô ráo thoáng mát và tránh ánh nắng mặt trời trực tiếp. Khoảng cách của phía sau máy và tường phải cách nhau ít nhất 20 cm. Tuyệt đối không đặt máy lên giấy hoặc xốp vì có thể tích nước và gây ra hiện tượng rò rỉ. Tuyệt đối không đặt bất kỳ đồ vật dễ cháy nào cạnh máy lọc nước. Không được sử dụng máy lọc nước ngoài trời hoặc ở nơi có thể bị nước bắn vào.
- Chỉ nhân viên có chuyên môn mới được lắp đặt và thay thế các bộ lọc của máy lọc nước.

Cách mua bộ lọc thay thế.

Vui lòng gọi 18001529 để yêu cầu bộ lọc thay thế của bạn hoặc truy cập <https://www.toshiba-lifestyle.com/vn>

- Trong trường hợp thiết bị không được sử dụng trong thời gian dài, hãy tắt chức năng làm nóng và chức năng làm lạnh để tiết kiệm điện.
- Trong trường hợp không cần dùng thiết bị trong một thời gian dài, vui lòng tháo phích cắm, khóa van cấp và xả hết nước còn lại qua ngõ xả. Đối với mục đích sử dụng khác, hãy xả nước trong 10 phút. Trong trường hợp thiết bị bị đóng băng do môi trường ở dưới điểm đóng băng, hãy tắt công tắc làm lạnh trong 4 giờ và sau đó bật công tắc để tiếp tục hoạt động.

5. Khi bị cúp nước, hãy khóa van cấp nước và ngắt nguồn điện, khi có nước trở lại, mở các vòi khác ra để xả cặn, sau đó mở lại van cấp nước vào máy.
6. Phải sử dụng ổ cắm ba chấu được nối đất cho máy lọc nước này. Nếu ổ cắm không có phích cắm nối đất, bộ sản phẩm phải được nối đất bằng cách nối dây điện nối đất vào mặt sau của máy lọc nước với mặt đất theo hướng dẫn của người có chuyên môn.
7. Tuyệt đối không sử dụng dung môi hữu cơ như xăng để vệ sinh máy: nghiêm cấm vệ sinh máy bằng nước hoặc xịt nước vào máy.
8. Tuyệt đối không nối dài dây nguồn để tránh nguy cơ cháy nổ.
9. Nếu dây nguồn bị hỏng, cần phải được thay thế bởi nhà sản xuất hoặc những người có chuyên môn để tránh nguy hiểm.
10. Nguồn nước cho máy lọc nước là nước máy dân dụng.
11. Tuyệt đối không được tháo rời các bộ phận của máy để tránh rò rỉ nước hoặc hư hỏng cho máy.
12. Tuyệt đối không lật ngược hoặc nghiêng máy 45° khi di chuyển vì có thể gây hư hỏng đến máy hoặc bất kỳ tai nạn nào.

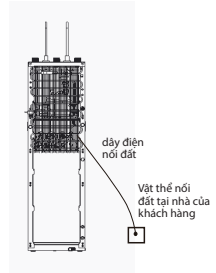

3-8 Xử lý sự cố

Trong trường hợp xảy ra sự cố, vui lòng tiến hành kiểm tra theo các yêu cầu dưới đây. Nếu chưa xử lý được, vui lòng liên hệ với trung tâm bảo hành để được bảo hành hay sửa chữa.

Sự cố	Nguyên nhân	Cách xử lý
Nước chảy ra yếu	Áp lực nước thấp	Kiểm tra ngõ vào nước máy (Hình 1)
	Bộ lọc không được thay thế kịp thời, vượt quá thời gian sử dụng	Vui lòng liên hệ với trung tâm bảo hành để thay thế bộ lọc
Nhiệt độ nước không đúng như yêu cầu	Tiêu thụ nước quá nhiều trong thời gian ngắn	Chỉ cần chờ một lát và nước có trở lại như yêu cầu
	Không có điện nguồn	Kiểm tra xem đã cắm phích điện nguồn chưa
	Các chức năng tương ứng không hoạt động	Bật công tắc chức năng tương ứng để chạy chức năng (Hình 2)
Rò rỉ nước	Ống không được kết nối đúng cách	Kiểm tra đầu nối để kết nối ống đúng cách (Hình 3)
	Ống nước và ống nhựa PE bị vỡ	Thay thế ống nước và ống nhựa PE
Đèn báo làm nóng và làm lạnh sáng nhấp nháy cùng lúc	Nước được lọc hơn 120 phút	Liên hệ trung tâm bảo hành
Rò rỉ điện	Nối đất kém	Sử dụng ổ cắm ba chấu có dây nối đất, giúp thiết bị được nối đất đúng cách
Có tiếng ồn khi hoạt động	Không được lắp đặt chắc chắn	Đặt thiết bị trên bề mặt chắc chắn và ổn định (Hình 4)
Máy không chạy	Không có điện nguồn	Kiểm tra xem đã cắm phích điện nguồn chưa
Không có nước chảy ra từ vòi	Máy bơm đang hoạt động, bình áp lực thiếu nước, và nước đang được lọc	Chờ máy bơm ngừng hoạt động và quá trình lọc nước hoàn tất trước khi lấy nước
	Máy bơm không hoạt động	Liên hệ với trung tâm bảo hành

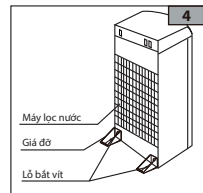
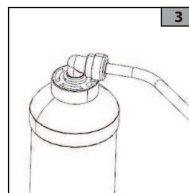
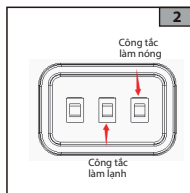

Các trường hợp dưới đây xảy ra khi máy lọc nước đang hoạt động là điều bình thường.

1. Trong quá trình làm nóng, ống nhiệt có thể tạo ra tiếng ồn nhỏ. Đây là trạng thái bình thường.
2. Khi bình làm nóng đang đun nóng mà không có nước bên trong, bộ phận chống cháy sẽ tự động ngắt và không thể tự khởi động lại. Chỉ kỹ thuật viên có chuyên môn mới được khởi động lại chế độ này. Thiết kế phù hợp với các yêu cầu an toàn quốc gia.
3. Khi nhiệt độ môi trường cao hơn, khả năng làm lạnh có thể lâu hơn, đây là trạng thái bình thường của máy lọc nước.

4. Điều khoản bảo hành

ĐĂNG KÝ BẢO HÀNH

Để hưởng đầy đủ quyền lợi bảo hành, quý khách hàng vui lòng thực hiện đăng ký bảo hành trong vòng 14 ngày sau khi mua máy theo một trong các hình thức dưới đây. Việc không đăng ký bảo hành đúng thời gian qui định có thể ảnh hưởng đến quyền lợi bảo hành của quý khách sau này.

- Đăng ký trực tuyến từ website <https://www.toshiba-lifestyle.com/vn>
- Đăng ký qua kênh zalo chính thức: Toshiba Lifestyle VN
- Gọi điện đến tổng đài miễn phí: 18001529

LIÊN LẠC YÊU CẦU BẢO HÀNH

- Yêu cầu bảo hành từ website <https://www.toshiba-lifestyle.com/vn>
- Yêu cầu bảo hành qua kênh zalo chính thức: Toshiba Lifestyle VN
- Tổng đài CSKH và tiếp nhận bảo hành: 18001529 (điện thoại miễn phí)
Thời gian tiếp nhận: 8:00 sáng - 20:00 tối, từ Thứ hai đến Chủ nhật

ĐIỀU KHOẢN BẢO HÀNH CHI TIẾT

Điều khoản bảo hành chi tiết được công bố trên website chính thức của Toshiba Việt Nam, để có thông tin đầy đủ nhất quý khách vui lòng tham khảo trên website <https://www.toshiba-lifestyle.com/vn>

ĐIỀU KHOẢN BẢO HÀNH RÚT GỌN

1. Điều kiện được bảo hành miễn phí

Sản phẩm được bảo hành 24 tháng tính từ ngày mua nhưng không quá 30 tháng tính từ ngày xuất kho.

Sửa chữa hoặc thay thế phụ tùng, linh kiện miễn phí nếu khách hàng đáp ứng đầy đủ các điều kiện sau:

- Sản phẩm còn trong Thời Hạn Bảo Hành.
- Sản phẩm được sử dụng đúng mục đích, công năng và theo cách thức phù hợp với hướng dẫn của nhà sản xuất.
- Những hư hỏng, lỗi của sản phẩm được kết luận là do hư hỏng hoặc lỗi linh kiện hoặc do lỗi kỹ thuật từ nhà sản xuất.
- Số máy và tem niêm phong trên sản phẩm phải còn nguyên vẹn không bị rách, cạo sửa hoặc mất đi.

2. Các trường hợp không được bảo hành miễn phí

- Sản phẩm không còn trong Thời Hạn Bảo Hành.
- Sản phẩm không được sử dụng đúng mục đích, công năng và theo cách thức phù hợp với hướng dẫn của nhà sản xuất.
- Sản phẩm sử dụng cho mục đích kinh doanh hoặc quá định mức thiết kế của nhà sản xuất.
- Vỏ máy và các phụ kiện kèm theo của sản phẩm bảo hành không nằm trong danh mục được bảo hành miễn phí.
- Sản phẩm hư hỏng do sự tác động của các yếu tố bên ngoài như: thiên tai, lũ lụt, sấm sét, hỏa hoạn, tai nạn, sử dụng sai hướng dẫn, nguồn điện không thích hợp, nút bể hay va chạm do vận chuyển, bảo quản sản phẩm không tốt.
- Sản phẩm có dấu hiệu sửa chữa trước ở những nơi không nằm trong hệ thống bảo hành do Toshiba ủy quyền.
- Hư hỏng do quá trình lắp đặt và sử dụng không đúng tiêu chuẩn kỹ thuật, qui định an toàn của sản phẩm.

#DetailsMatter

<https://www.toshiba-lifestyle.com/vn>