

# TOSHIBA

総合カタログ 2022-1号

洗濯乾燥機 / 洗濯機 / 衣類乾燥機  
(家庭用)



 GOOD DESIGN AWARD  
2021年度受賞

●主催:公益財団法人日本デザイン振興会 受賞対象:TW-127XP1

タイセツなのは、  
汚れゼロへ、臭いゼロへ。  
さらに除菌できること。

 抗菌  
ウルトラファインバブル洗淨 EX  UV除菌

ZABOON

タイセツを、カタチに。■



東芝ランドリーのホームページ <https://www.toshiba-lifestyle.com/jp/laundries/>

本カタログ掲載商品の価格には、配送費、設置調整費、アース・工事費、使用済み商品の引き取り費用等は含まれておりません。  
また、洗濯機及び衣類乾燥機を廃棄する場合は家電リサイクル法に基づく収集・運搬料金、再商品化等料金(リサイクル料金)が必要になります。

\*「ファインバブル」、「ウルトラファインバブル」、「FINE BUBBLE」は、一般社団法人 ファインバブル産業会の登録商標です。

# 洗濯機の新常識へ。

驚き<sup>※1</sup>の洗浄力、乾燥スピード、UV除菌<sup>※2</sup>

## NEW ZABOON

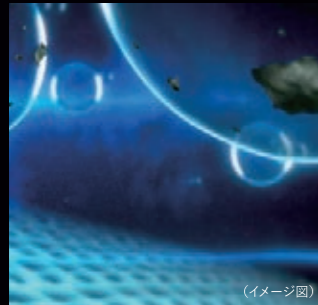

驚異<sup>※1</sup>の新・洗浄力 P.3

抗菌  
ウルトラファインバブル洗浄 **EX**

「ウルトラファインバブル」と「マイクロバブル」の2つの泡のチカラで洗浄効果を高め、汚れゼロへ、臭いゼロへ。さらに、黄ばみと黒ずみを防ぎます。

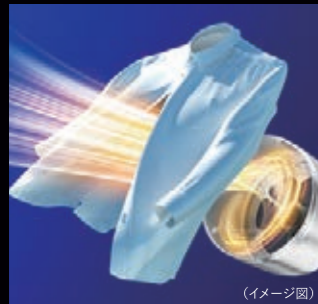

圧倒的な洗乾スピード P.8

忙しい毎日を、時短でサポートします。

業界  
トップクラスの  
大容量

洗濯から乾燥まで	7kg 約97分
洗濯から乾燥まで	6kg 約90分

●衣類の状況と使用環境により運転時間は増減します。  
\*TW-127XP1。国内家庭用ドラム式洗濯乾燥機において。2021年8月5日現在。



業界初\*のUV温風除菌<sup>※2</sup> P.9

\*国内家庭用ドラム式洗濯乾燥機において。2021年9月30日発売。

UV照射と温風の効果で  
衣類を除菌<sup>※2</sup>します。

UV除菌



一般社団法人  
ファインバブル産業会 登録商品  
ファインバブル技術の利用や効果について、  
ファインバブル産業会登録基準に適合した  
商品であることを示します。

●「ファインバブル」、「ウルトラファインバブル」、「FINE BUBBLE」は、一般社団法人ファインバブル産業会の登録商標です。

タイセツを、カタチに。■

仕事や家事、育児でどんなに忙しくても、カタチにしたい、タイセツな想いがある。そんな一人ひとりのタイセツに、私たち東芝ライフスタイルは、細部までタイセツにした、家電でこたえていきます。タイセツをカタチにしたいあなたへ、タイセツをカタチにした家電を。

洗濯乾燥機につきましては、一般社団法人日本電機工業会・自主基準「乾燥性能評価方法(2009年11月19日改訂)」に基づき、表示を行っています。洗濯乾燥機とは洗濯から乾燥まで自動的に行い、乾燥容量が洗濯容量の半分以上のもので、乾燥性能が一般社団法人日本電機工業会で定めた基準を満足するものです。

※1 独自の搭載技術により、洗濯機内部でナノサイズの泡「ウルトラファインバブル」とマイクロサイズの泡「マイクロバブル」を生成し、これらと洗剤を混ぜ合わせた洗濯水により洗濯を行うことで、皮脂汚れに対する洗浄効果や汚れの再付着抑制効果高め、衣類の黄ばみや黒ずみを抑えられる洗浄技術。※2 【除菌について】●試験依頼先:一般財団法人日本食品分析センター●試験方法:菌付着布の菌の減少率測定。●除菌方法:「UV除菌洗乾」コース、「UV温風除菌(ドラム回転)」コース、「UV温風除菌(ドラム静止)」コース運転による。●対象部分:洗濯槽内の衣類。●試験結果:菌の減少率99%以上。●各コストは【電気代】電力料金目安単価27円/kWh(税込)[家電協調べ(2014年4月改定)][水道代]水道料金目安単価262円/m<sup>3</sup>(税込)(内訳:水道料金137円/m<sup>3</sup>(税込)下水道料金125円/m<sup>3</sup>(税込))【一般社団法人日本電機工業会調べ】[洗剤代]洗剤価格目安単価0.31円/g(税込)[一般社団法人日本電機工業会調べ]2021年7月現在。

●P.1-2は、TW-127XP1の特長を説明しています。

(イメージ図)

驚異<sup>\*1</sup>の洗浄技術で、  
汚れゼロへ、臭いゼロへ。  
さらに、黄ばみと黒ずみを防ぐ。

抗菌  
ウルトラファインバブル洗浄 EX

ウルトラファインバブルで黄ばみを防ぐ EX W

繊維の奥から皮脂汚れを落として、黄ばみを予防。1年後の白さが違う<sup>\*2</sup>。



水道水での  
洗浄で保管

抗菌ウルトラ  
ファインバブル  
洗浄EXでの  
洗浄で保管

●週1回6カ月着用し、6カ月相当保管した場合の水道水での洗浄と抗菌ウルトラファインバブル洗浄EXで標準コースで5kg洗濯時の比較。●衣類の量・汚れ・洗剤の種類などによって効果は異なります。(当社調べ)

マイクロバブルで黒ずみを防ぐ EX

落とした汚れの再付着を抑えて、黒ずみを防ぐ。



水道水での  
洗浄

抗菌ウルトラ  
ファインバブル  
洗浄EXでの  
洗浄

●疑似汚れを付着させた6kgの衣類を水道水での洗浄と抗菌ウルトラファインバブル洗浄EXで標準コースで5サイクル洗濯後の比較。●衣類の量・汚れ・洗剤の種類などによって効果は異なります。(当社調べ)

ウルトラファインバブルが洗剤のチカラを引き出し、汚れを落とす!



ウルトラファインバブルが  
洗剤の洗浄成分を吸着

繊維の奥まで浸透

洗浄成分が汚れを  
はがし取る効果を高める

マイクロバブルが汚れの再付着を防止!

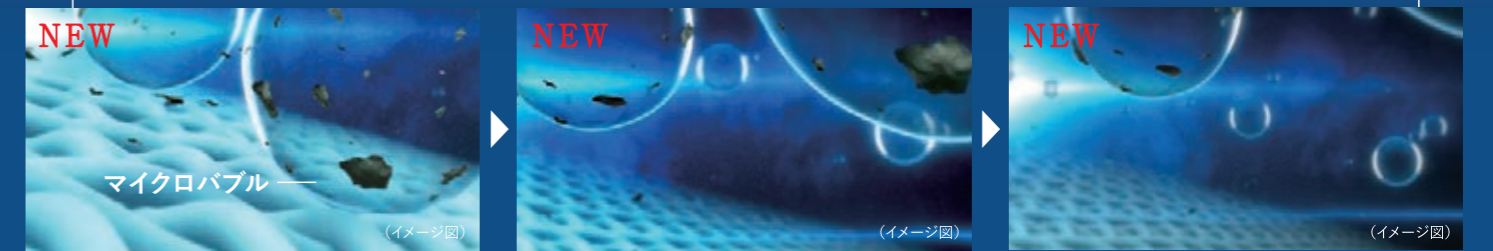

衣類からはがれた汚れをキャッチ

繊維に汚れが再付着することを防ぐ

汚れを吸着させて水面に浮上

こんなに  
スゴイ!

ウルトラファインバブル&マイクロバブル

「ウルトラファインバブル」は、“モノ”と“モノ”のすき間に入り込む特性があり、洗浄の分野で注目を集めています。話題のシャワーヘッドやキッチンの水栓のほか、サービスエリアのトイレの洗浄などで活躍中です。「マイクロバブル」は、汚れを吸着して水面に浮上させる性質があり、入浴装置などで使われ始めています。どちらの泡も様々な分野で利用され、ますます期待感が高まっています。



サイエンス社  
ウルトラファインバブル生成  
シャワーヘッド  
「ミラブルplus」

毛穴の奥まで届く  
ナノサイズの泡が、  
汚れをキレイに洗い流します。



サイエンス社  
マイクロバブル入浴装置  
「ミラバス」

ミクロの泡が、  
毛穴の奥の老廃物を  
取り除きます。

What's ウルトラファインバブル? 繊維のすき間より小さいナノサイズの泡が、洗浄効果を高める!

ウルトラファインバブルは、科学の力で発見された繊維のすき間より小さな「泡」。その大きさは直径1 $\mu$ m\*未満のナノサイズ。水中で発生させても肉眼では透明な水にしか見えません。ところが、ウルトラファインバブルには、洗剤の洗浄成分(界面活性剤)の効果を高める力があります。しかも、繊維の奥にしっかりと浸透して、汚れを落としやすくします。\*1 $\mu$ m(マイクロメートル)=0.001mm=1000nm(ナノメートル)

What's マイクロバブル? 汚れの再付着を防いで洗浄効果を高める!

マイクロバブルは、直径1~100 $\mu$ mの泡のことで、汚れや油分を吸着させる性質を持っています。吸着した汚れとともに、ゆっくりと水上に浮上して、汚れの再付着を防ぎます。



独自の洗浄技術で特許を取得

東芝は洗濯機内部で「ウルトラファインバブル」を生成し、ウルトラファインバブル水と洗剤を混ぜ合わせた洗濯水で洗濯を行い、洗浄力を向上させる独自の技術を洗濯機に搭載。皮脂汚れに対する洗浄効果を高め、衣類の黄ばみを抑えることができるこの技術に関連した多くの特許を取得しています。さらに新たに「マイクロバブル」も発生させることで、汚れの再付着を抑制する効果を高め、黒ずみを抑える技術も搭載しています。

※1 独自の搭載技術により、洗濯機内部でナノサイズの泡「ウルトラファインバブル」とマイクロサイズの泡「マイクロバブル」を生成し、これらと洗剤を混ぜ合わせた洗濯水により洗濯を行うことで、皮脂汚れに対する洗浄効果や汚れの再付着抑制効果を高め、衣類の黄ばみや黒ずみを抑えられる洗浄技術。※2 当社調べ、週1回6カ月着用し、6カ月相当保管した場合の水道水での洗浄と抗菌ウルトラファインバブル洗浄EXで標準コースで5kg洗濯時の比較。●衣類の量・汚れ・洗剤の種類などによって効果は異なります。

EX: 抗菌ウルトラファインバブル洗浄EX W: 抗菌ウルトラファインバブル洗浄W

INNOVATION  
新・洗浄

2つの泡で、  
黄ばみと黒ずみを防ぐ。  
さらに洗うたびに抗菌!<sup>※1</sup>

抗菌  
ウルトラファインバブル洗浄 EX

NEW 抗菌ウルトラファインバブル洗浄EX

2つの泡のチカラで、洗浄効果を高め、黄ばみと黒ずみを防ぐ。



ウルトラファインバブル(ナノサイズの泡)と洗剤を混ぜ合わせ、繊維の奥まで浸透。洗浄効果を高めて汚れをしっかりと落とします。さらにマイクロバブル(マイクロサイズの泡)が、落とした汚れの再付着を防いでキレイに洗い上げます。



Ag+ 抗菌水ユニット

POINT ウルトラファインバブル

繊維のすき間より小さいナノサイズの泡が、洗浄効果を高めます。



ウルトラファインバブルが入った水は透明。

POINT マイクロバブル

衣類からはがれた汚れをキャッチして、再付着を防ぎます。



マイクロバブルが入った水は白く濁る。

POINT 大流量ダブルシャワー

2本の循環シャワーで、洗剤液を衣類全体に浸透させます。

しっかりたたき洗い  
洗濯槽最大内径 約54cm

たっぷり洗える  
大容量 約82L

POINT ダイナミックザブーン

S-DDモーターで、大きな洗濯槽をダイナミックに動かし、洗いムラを抑えます。

●衣類の質・量・状態に適した洗い方をするため、洗い方の組み合わせが異なる場合があります。

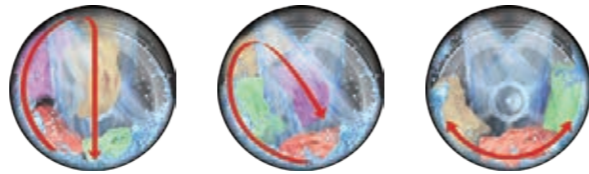

たたき洗い

もみ洗い

浸透押し洗い

(イメージ図)

2つの泡の発生装置

新開発の加圧タンクを搭載。圧力を加えながら空気を水に溶かすことで、大量のウルトラファインバブルとマイクロバブルを発生させることができます。

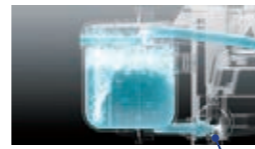

(イメージ図)

Ag+ 抗菌水が雑菌の繁殖を抑制<sup>※1</sup>

ウルトラファインバブル水がAg+ 抗菌水ユニットを通過すると、銀イオンの抗菌成分が溶けてAg+ 抗菌水を生じ、Ag+ 抗菌水と繊維のすき間に入り込み、お洗濯のたびに抗菌して、部屋干し臭などの元になる雑菌が衣類に繁殖するのを防ぎます。

Ag+ 抗菌水ユニットは約10年間交換不要<sup>※2</sup>

●交換が必要な場合は、東芝生活家電ご相談センターにお問い合わせください。

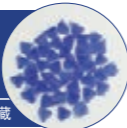

Ag+ 抗菌水ユニット内蔵

NEW 2つの泡の効果で洗濯槽もキレイに

抗菌ウルトラファインバブル洗浄EXなら、2つの泡の効果で洗濯時に槽に汚れがつかないように、いつもの洗濯で槽を清潔にします。従来1~2カ月に1回必要な槽洗浄が3~4カ月に1回で済みます。<sup>※</sup>

<sup>※</sup>水道水とウルトラファインバブル+マイクロバブル水による洗濯槽への汚れ付きの比較。(当社調べ)

黄ばみを防ぐ EX W

黒ずみを防ぐ EX

詳しくは、P3-4をご覧ください。

皮脂汚れ EX W

エリ元や袖口の皮脂汚れを、冷たい水でもキレイに落とせる。



△ 冷たい水だと汚れが落ちにくい ○ 水温が上がると汚れが落ちやすい ○ 冷たい水でも汚れ落ちがよい!

●水道水での洗浄と抗菌ウルトラファインバブル洗浄EXの標準コースで5kg洗濯時の比較。●衣類の量・汚れ・洗剤の種類などによって効果は異なります。(当社調べ)

食べこぼし EX W

落ちにくい汚れも、いつものお洗濯でキレイに。



【共通】  
●標準コースで5kg洗濯時。  
●衣類の量・汚れ・洗剤の種類などによって効果は異なります。(当社調べ)

Ag+ 抗菌 EX W

洗うたびに抗菌<sup>※1</sup>し、部屋干し臭の元になる雑菌の繁殖を抑える。<sup>※1</sup>

ウルトラファインバブルすぎ EX W

洗剤を吸着して取り除くから、すぎと柔軟剤効果アップ。

ウルトラファインバブルが繊維に残った洗剤の洗浄成分を吸着して取り除くので、すぎの回数や水量を増やさずに標準コースでもしっかりすぎます。洗剤をスッキリ洗い流し、柔軟剤を浸透させることで、柔軟剤の柔らかさと香りの効果も高まります。<sup>※3※4</sup>

ウルトラファインバブルが残った洗剤をキャッチ!

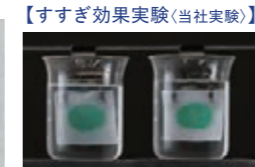
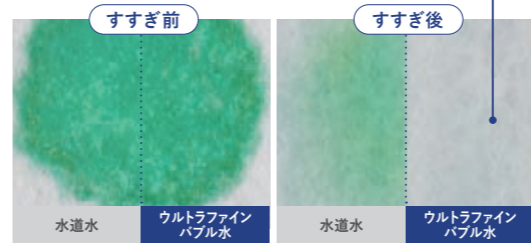

●着色した洗剤を試験布につけて、それぞれを水道水(左)とウルトラファインバブル水(右)に入れ、機械力(超音波)をかけてすぎの効果を比較。

ウルトラファインバブルが柔軟剤効果を高める!



柔らかくふんわり仕上がる。香りもアップ!  
※3※4

ウルトラファインバブルが洗剤残りを防ぎ、柔軟剤を繊維の奥までしっかり届ける。

STEP1

ウルトラファインバブルが残った洗剤の洗浄成分を吸着し、取り除く

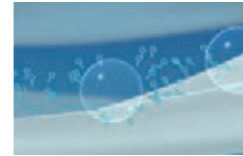

STEP2

柔軟剤成分を分解し、引き寄せる



STEP3

柔軟剤成分を繊維に浸透させる

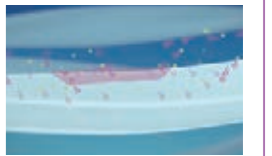

画像はすべてイメージです。

●「抗菌ウルトラファインバブル洗浄EX」と「抗菌ウルトラファインバブル洗浄W」の洗浄効果の違い

	黄ばみ抑制	黒ずみ抑制	冷たい水での皮脂汚れ	食べこぼし	Ag+ 抗菌	すぎ・柔軟剤効果	槽の清潔
EX 抗菌ウルトラファインバブル洗浄 EX	○	○	○	○	○	○	○
W 抗菌ウルトラファインバブル洗浄 W	○	—	○	○	○	○	—

※1【抗菌について】●試験方法: JIS L1902に基づく菌液吸収法、当社にて処理した試験布を一般財団法人ボーケン品質評価機構にて評価。●抗菌方法: 銀イオンによる。●対象部分: 洗濯槽内の衣類。●試験結果: 菌の減少率99%以上。●2年間洗濯回数600回にて計算。(当社調べ) ※3【柔らかさについて】●柔軟剤を用いて洗濯、部屋干し後のバスタオルを50%に圧縮した際の荷重をウルトラファインバブル水と水道水の標準コース(すぎ)と比較。●衣類や柔軟剤の量・種類などによって効果は異なります。(当社調べ) ※4【香りについて】●ウルトラファインバブル水と水道水の標準コースで柔軟剤を使用してバスタオルを洗濯し、部屋干し後の香りを官能試験で評価。●衣類や柔軟剤の量・種類などによって効果は異なります。(当社調べ)

●P5~6は、TW-127XP1の特長を説明しています。

室温・水温、水道水圧、設置・排水条件、衣類の量や種類、衣類の片寄り、風呂水の使用などにより、使用水量・消費電力量・運転時間が増減します。

ドラム式洗濯乾燥機

タテ型洗濯乾燥機

タテ型洗濯機(インバーター)

タテ型洗濯機

衣類乾燥機

ラインアップ一覧

## 温水 抗菌ウルトラファインバブル洗浄EX

温水で洗剤の効果を高め、さまざまな汚れを落とす。

温めたウルトラファインバブルの洗剤液を利用して、ガンコな汚れはもちろん、除菌<sup>※1</sup>など、さまざまな洗濯の悩みにお応えします。



**POINT**  
温水専用ヒーターで「お湯」にして洗います。



設定可能なコースについて詳しくはWEBで

### 汚れや衣類に合わせて水温を設定できる!

白物衣類を除菌<sup>※1</sup>したい!

ウルトラファインバブル **約60℃除菌<sup>※1</sup>**

●約60℃除菌では白物の衣類だけを洗濯してください。●風呂水を使用されたとき、除菌効果が得られない場合があります。●マスクは洗濯ネットに入れて洗濯してください。【以下のものは洗濯できません】●色柄ものやプリントがついているもの。●シワが付きやすいもの。●ワイシャツなど芯地が入っているもの。●伸縮性のある(ゴム素材が使われている)ものなど。



ハンバーグの食べこぼし

食油汚れを落としたい!

ウルトラファインバブル **約50℃洗浄**

ついてしまった黄ばみを落としたい!

ウルトラファインバブル **約40℃つけおき**

汚れ具合に合わせて、つけおき時間の設定ができます。(1~9時間、1時間単位)



枕カバーの黄ばみ

●衣類の量・汚れ・洗剤の種類などによって効果は異なります。日光などで変色した汚れ・黄ばみは落ちません。●この写真の黄ばみは、皮脂汚れによるものです。●写真は「約40℃つけおき(洗濯)」設定時(つけおき時間約360分)粉末合成洗剤を通常の約2倍使用、洗濯容量3kg運転の場合の洗浄実験結果です。(当社調べ)

繊維の奥にしみ込んだ汚れを落としたい!

ウルトラファインバブル **約40℃洗浄**

やさしい水流でも汚れをしっかりと落としたい!

ウルトラファインバブル **約30℃おしゃれ着洗浄**

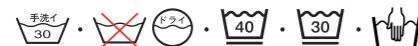

の取り扱い表示のものが洗えます。



ブラウス

ニット スカート

液体のおしゃれ着用中性洗剤をお使いください。  
●取り扱い表示があっても洗えない場合があります。詳しくは、P.25をご覧ください。

寒い日でも汚れを落としたい!

ウルトラファインバブル **約15℃洗浄**

牛脂などの食油が溶け出す

洗剤の酵素が活性化

水温が低いと洗剤が溶けにくく汚れが落ちにくい

	約60℃除菌*	約50℃洗浄*	約40℃つけおき	約40℃洗浄*	約30℃おしゃれ着洗浄	約15℃洗浄**
洗濯容量	3kg	5kg	3kg	5kg	1.5kg	12kg
運転時間	約175分	約165分	約440分	約115分	約60分	約60分
1回あたりの電気代(目安)	約53円 <sup>※2※3</sup>	約42円 <sup>※2※4</sup>	約46円 <sup>※2※5</sup>	約30円 <sup>※2※6</sup>	約7円 <sup>※2※7</sup>	約10円 <sup>※2※8</sup>

\*温水モード未設定時に比べ「洗い」の時間を長くしています。 \*\*標準コースとの組み合わせ。  
【約30℃/約40℃/約50℃をお使いの際は】衣類を傷めたり、色移りしやすいため、衣類の取り扱い表示をご確認ください。色落ちしやすいものは個別に洗ってください。シワが付きやすいものは洗わないでください。

※1【除菌について】 ●試験依頼先:一般財団法人日本食品分析センター ●試験方法:菌付着布の菌の減少率測定。 ●除菌方法:「約60℃除菌」設定のコース運転による。 ●対象部分:洗濯槽内の衣類。 ●試験結果:菌の減少率99%以上。 ※2【電気代】電力料金目安単価27円/kWh(税込)、家電公取協調べ(2014年4月改定)、2021年7月現在。電気代はあくまで目安であり、水温、衣類の量により異なります。 ※3 3kg洗濯時、「約60℃除菌(洗濯)」設定時(洗濯～脱水)。水温を20℃から60℃に上げる場合の1回あたりの電気代(目安)。 ※4 5kg洗濯時、「約50℃洗浄(洗濯)」設定時(洗濯～脱水)。水温を20℃から50℃に上げる場合の1回あたりの電気代(目安)。 ※5 3kg洗濯時、「約40℃つけおき(洗濯)」設定時(洗濯～脱水)。水温を20℃から40℃に上げて6時間つけおきする場合の1回あたりの電気代(目安)。 ※6 5kg洗濯時、「約40℃洗浄(洗濯)」設定時(洗濯～脱水)。水温を20℃から40℃に上げる

INNOVATION  
新・乾燥

## 圧倒的な洗乾スピード。 しかも、衣類をふんわり仕上げる。

NEW ヒートポンプ除湿乾燥

大きな洗濯槽と大風量でスピーディーに乾燥。

大きな洗濯槽で、衣類を舞い上げふわっと広げ、大量の風を当ててシワを伸ばしながらスピーディーに乾燥。さらにヒートポンプのやさしい温風で、ふんわり仕上げます。

業界トップクラスの  
大容量\*! **7kg 約97分**  
洗濯から乾燥まで  
圧倒的スピード! **6kg 約90分**

\*TW-127XP1。国内家庭用ドラム式洗濯乾燥機において、2021年8月5日現在。 ●日本電機工業会自主基準「乾燥性能評価方法(2009年11月19日改定)」による。室温・水温、水道水圧、設置・排水条件、衣類の量や種類、衣類の片寄り、風呂水の使用などにより、運転時間が増減します。

POINT

最大内径54cmの大きさでふんわり仕上げる

POINT

乾燥風路を拡大して風量を約26%\*アップ!

\*TW-127X9との風量比較。  
TW-127X9:4.6m<sup>3</sup>/分  
TW-127XP1:5.8m<sup>3</sup>/分。(当社調べ)

POINT

除湿能力を高めた  
新型ヒートポンプユニット

NEW

少量45分コース(洗濯乾燥容量1kgまで)

化繊の衣類を洗濯～乾燥まで約45分でスピード仕上げ。体操服や給食着など、急いで洗濯をしたい時に便利です。

●「すぎ1回」対応の洗剤をお使いください。



繊維ふっくら、肌ざわりよく仕上がる!

●衣類の量・素材、使用状況、一緒に乾燥する物の種類によって効果は異なります。(当社実験による。)



外干し  
パイルが寝て、ごわついてしまう。

ヒートポンプ除湿乾燥  
繊維がふっくら仕上がる。

低温風で、やさしく仕上げる!

ヒートポンプ(除湿乾燥)ならではの約65℃の低温風で、除湿しながらやさしく乾かし、熱による傷みや縮みを抑えます。

●衣類の量・素材、使用状況、一緒に乾燥する物の種類によって効果は異なります。



ゴム口の変形を防ぐ

ラメプリントもキレイ!

アイロンがけの手間を省く!

大風量でシワを伸ばしながら乾燥させます。

カジュアルシャツ(綿100% / 防シワ加工なし)



(上質乾燥モード)

(上質乾燥モード)

(省エネモード)

1kg アイロンを  
かけなくてもOK!

3kg アイロンなしでも  
ここまでキレイ!

7kg たくさんの量でも  
シワが少ない!

上質乾燥(乾燥容量4kgまで)

温風と風量で衣類を舞い上げながら乾燥。シワを抑えて、上質に仕上げるのでアイロンを掛ける手間が省けます。

●省エネモードに比べて、運転音が大きくなります。

省エネ(乾燥容量7kgまで)

電気代や運転音を抑えたい時に。

約205分(約730Wh) **約20円** <sup>※2※9</sup> **約42dB** <sup>※10</sup>

●P7~8は、TW-127XP1の特長を説明しています。

室温・水温、水道水圧、設置・排水条件、衣類の量や種類、衣類の片寄り、風呂水の使用などにより、使用水量・消費電力量・運転時間が増減します。

ドラム式洗濯乾燥機

タテ型洗濯乾燥機

タテ型洗濯機(インバーター)

タテ型洗濯機

衣類乾燥機

ラインアップ一覧

8

INNOVATION  
新・除菌

# UVと温風のチカラで、衣類や小物を除菌。<sup>※1※2</sup>



●「UV」とは、紫外線のことです。

動画をチェック!



## NEW UV除菌洗乾<sup>※1</sup> (洗濯乾燥容量4kgまで) UVと温風のチカラで衣類を除菌。<sup>※1</sup>

お洗濯前に衣類をUVで照射し、さらに乾燥時の温風との相乗効果で、衣類を徹底的に除菌<sup>※1</sup>します。外出時に着ていた衣類から、菌などの見えない不安もすっきりキレイに。



乾燥を始める前にUV照射



やさしい温風でしっかり除菌

## NEW UV温風除菌<sup>※2</sup> (容量1kgまで) 洗えないものも除菌。<sup>※2</sup>

水洗いできないスーツやぬいぐるみなどは、UV照射と温風で除菌<sup>※2</sup>。低温の風なので、熱による生地への傷み、縮みを抑えます。

### UV温風除菌(ドラム回転)<sup>※2</sup> (容量1kgまで)

頻繁にクリーニングに出せない衣類に便利。水洗いできない衣類でも、UV照射と温風で除菌<sup>※2</sup>します。



(イメージ図)

### UV温風除菌(ドラム静止)<sup>※2</sup> (容量1kgまで)

型くずれが気になる大切なものは、ドラムを回転させずに除菌<sup>※2</sup>できます。



(イメージ図)



(イメージ図)

### UV-Cを採用

UVの中でも除菌効果の高い紫外線「UV-C」を採用。「UV-C」は、除菌ボックス(スマートフォンやスリッパ用)などに使われています。

### UV-Cが漏れない安全設計

ドアが閉まっている時のみUV-Cを照射。ドアの内側のガラスがUV-Cを吸収するため、洗濯機の外に漏れない安全設計です。

## 温水洗浄でも除菌<sup>※3</sup>

### 約60℃除菌<sup>※3</sup> (洗濯容量3kgまで) 白物衣類を除菌。<sup>※3</sup>

温水抗菌ウルトラファインバブル洗浄EXの約60℃除菌でしっかり除菌<sup>※3</sup>。赤ちゃん用の衣類やマスクなどを清潔にします。

●約60℃除菌では白物の衣類だけを洗濯してください。●風呂水を使用したとき、除菌効果が得られない場合があります。●マスクは洗濯ネットに入れて洗濯してください。【以下のものは洗濯できません】●色柄ものやプリントがついているもの。●シワが付きやすいもの。●ワイシャツなど芯地が入っているもの。●伸縮性のある(ゴム素材が使われている)ものなど。



## 洗濯槽も除菌<sup>※4</sup>

### 自動お掃除モード

自動お掃除で槽を除菌<sup>※4</sup>、黒カビの発生を抑えます<sup>※5</sup>。

#### 外槽前カバーの裏側

乾燥ダクト自動お手入れの給水経路を利用して、脱水の水が届きにくいドラム槽前面部を自動でお掃除。汚れの付着を抑えます。

●約9Lの水を追加で使用します。

(イメージ図)

#### ドラム槽の外側

お洗濯のたびに、脱水時の高速回転による水の勢いで余分な水や時間を問わずに、自動でお掃除。

(イメージ図)

※1【除菌について】●試験依頼先:一般財団法人日本食品分析センター ●試験方法:菌付着布の菌の減少率測定。●除菌方法:「UV除菌洗乾」コース運転による。●対象部分:洗濯槽内の衣類。●試験結果:菌の減少率99%以上。●試験依頼先:一般財団法人日本食品分析センター ●試験方法:菌付着布の菌の減少率測定。●除菌方法:「UV温風除菌(ドラム回転)」コース、「UV温風除菌(ドラム静止)」コース運転による。●対象部分:洗濯槽内の衣類。●試験結果:菌の減少率99%以上。●試験依頼先:一般財団法人日本食品分析センター ●試験方法:菌付着布の菌の減少率測定。●除菌方法:「約60℃除菌」設定のコース運転による。

INNOVATION  
使いやすさ

# 手間を減らして、お洗濯をラクにする。

動画をチェック!



## 液体洗剤・柔軟剤 自動投入 適量を自動で投入して手間を省く。

洗濯物に適した使用量を見きわめて、液体洗剤と柔軟剤を自動で投入。お洗濯のたびに量って入れる手間もなくなり、使いすぎも防ぎます。家事に不慣れな方でもカンタンにお洗濯できます。

計量や投入の手間を減らせる

自動で適量を量るから経済的

洗剤・柔軟剤の置き場所いらず



●液体洗剤は890mL以下、柔軟剤は590mL以下の詰め替え用タイプの中身をまとめて入れられます。



洗濯機ラックなどにあたりにくい、2つ折のふたを採用。

蒸発を防ぐバッキング付き。

液体洗剤タンク

容量:約890mL

柔軟剤タンク

容量:約590mL

手動投入用洗剤ケース

おしやれ着用液体洗剤や漂白剤、粉末洗剤を手動で投入できます。

投入口が広いから注ぎやすい

## 自動2度洗いコース[がんこ汚れモード]で、ガンコな泥汚れもすっきり。(洗濯容量3kgまで)

洗剤自動投入なら、2度目洗いも自動で行えるので、長時間のつけ置きも不要で、ガンコな汚れも手間なくすっきり落とせます。

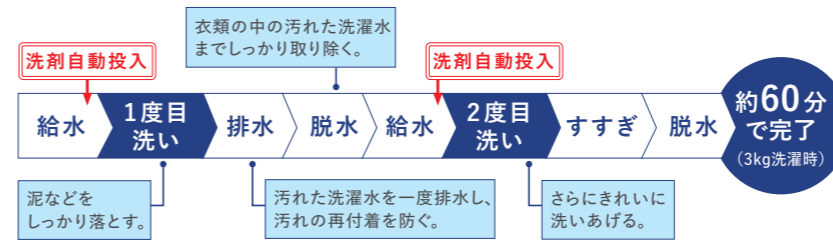

●自動2度洗いコース[がんこ汚れモード]にて、3kg洗濯時。●衣類の量・汚れ・洗剤の種類などによって効果は異なります。(当社調べ)

## NEW 食べこぼしや泥汚れなどが他の衣類に移るのを防ぐ[汚れ移り防止モード]もあります。(洗濯容量12kgまで) 約43分で完了(12kg洗濯時)

## NEW 予洗い+(プラス)コース (洗濯容量7kgまで) 予洗いは3kgまで) 手間のかかる予洗いがより簡単スムーズに。

食べこぼしや泥汚れなど気になる汚れを落としてから衣類を追加できます。手で予洗いする手間を省いて、ラクに分け洗いができます。

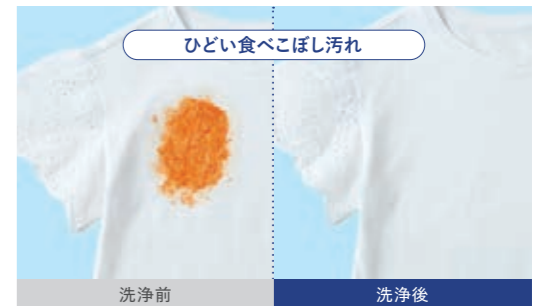
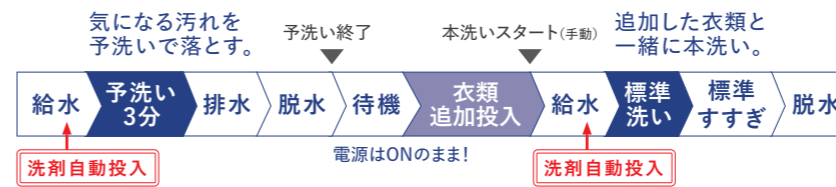

●予洗い+(プラス)コースにて、予洗い1kg、追加投入4kg、合計5kg洗濯時。●衣類の量・汚れ・洗剤の種類などによって効果は異なります。(当社調べ)

●対象部分:洗濯槽内の衣類。●試験結果:菌の減少率99%以上。●試験依頼先:一般財団法人日本食品分析センター ●試験方法:洗濯槽・水槽に有機物とともに付着させた菌の減少率測定。●除菌方法:「自動お掃除モード」での洗濯槽・水槽の洗浄による。●対象部分:洗濯槽・水槽。●試験結果:菌の減少率99%以上。●試験依頼先:一般財団法人日本食品分析センター ●試験方法:洗濯槽・水槽に有機物とともに付着させたカビの減少率測定。●カビ抑制方法:「自動お掃除モード」での洗濯槽・水槽の洗浄による。●対象部分:洗濯槽・水槽。●試験結果:カビの減少率99%以上。

## ゆりの大容量 大きな洗濯物も、まとめ洗いの。

業界トップクラス\*の洗濯容量12kg。大きな毛布のほか、週末の家族のシーツ洗いや旅行のあとの洗濯物も、まとめてしっかり洗い上げます。

### 4人家族の1年間にかかる洗濯時間とコストを比較\*1(当社比)

洗濯容量	6kg(タテ型)	12kg(ドラム式)	
年間洗濯回数	365回	183回	約1/2の回数で!
年間コスト*2	約15,100円	約6,800円	約8,300円お得!
年間洗濯時間	約273時間45分	約106時間45分	約167時間節約!

●1人1日分の洗濯物量目安は約1.5kg(当社調べ)

業界トップクラス\*  
洗濯容量 **12kg**

業界トップクラス\*  
乾燥容量 **7kg**

\*TW-127XP1。国内家庭用ドラム式洗濯乾燥機において、2021年8月5日現在。

まとめ洗いで、さらに時短!  
毛布コースで**6kg**

●綿毛布1枚1.5kg以下4枚まで。

ダブルのマイヤー毛布もOK  
毛布乾燥 **4.7kg**

●洗濯～乾燥の場合は3.6kgまで。●3kg以上(4.7kg以下)の毛布を洗う際は、別売の洗濯キャップ(P.24)をご使用ください。

動画をチェック!

## 低振動・低騒音設計

深夜や早朝のお洗濯も気がねなく。

ギアやベルトがない東芝独自のモーターと、振動を吸収するクッションで静かさを追求。時間帯を気にせずお洗濯できます。

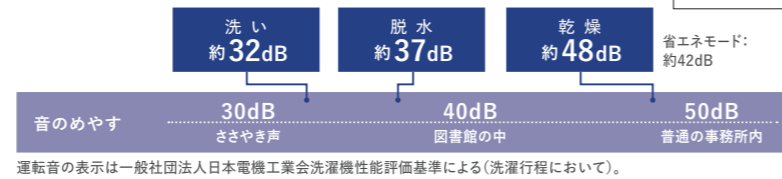

## 静かさを追求した東芝の技術。



### S-DDモーター

多くの特許を取得しているS-DDモーターは、騒音の原因となるギアやベルトがないので、運転時のギア音やうなり音を抑えます。

DDモーター累計生産台数 **1,000万台突破**\*3

平成10年度 第45回 大河内記念技術賞\*4 受賞

●DDモーターによる低騒音技術への評価にて受賞。

## 振動吸収クッション

脱水の状況に応じて2本のサスペンションの硬さが変わり、衣類の片寄りなどによる振動を抑えます。夜や早朝も、気がねなくお洗濯ができます。

**揺れを抑える 振動吸収クッションなら!**

衣類の片寄りによる脱水のやり直しを防ぎます。ジーンズやバスマットも片寄りエラーを防ぎます。

余分な時間や水の使用を抑えます!  
**1枚洗いOK!**

【洗濯表示をご確認ください】洗濯機で洗える表示のあるマット類にかぎります。表示のある物でも、ドラム式では洗えないという記載のある物は洗わないでください。詳しくはバスマットの取り扱い表示に従ってください。また、吸水性の高いバスマットは洗えるという記載があっても脱水できない場合があります。●衣類の量や種類、片寄りなどにより、運転時間が増減する場合があります。

横揺れを抑える高減衰ゴム S-DDモーター

脱水の状況で硬さが変わるサスペンション

- ①脱水のはじめは硬くなり大きな揺れを抑えます。
- ②高速回転になると、やわらかくなり細かい揺れを吸収、床への振動を抑えます。

(イメージ図)

## すみずみまでお掃除できて、いつでもキレイに。

**乾燥ダクト自動お手入れ**

乾燥ダクトについた糸くずを、洗濯時の給水を利用して洗い流します。毎回自動でメンテナンスして、乾燥効率の低下を抑えます。

(イメージ図)

**自立式密閉タンク**

お手入れの時も置き場所に困らずらくらく。タンク蓋のバックキックが液体洗剤・柔軟剤の蒸発を防ぎます。

**乾燥フィルター ラクラクお手入れ**

乾燥時に発生する綿ゴミをキャッチ。たまったらレバーを押すだけで、内蔵されたブレードが綿ゴミをキレイにかき出します。

(イメージ図)

**熱交換器自動洗浄**

熱交換器についた糸くずを、洗濯時の給水を利用して自動で洗い流して、乾燥効率の低下を抑えます。

**お手入れ簡単排水フィルター**

くし状のフィルターがお洗濯時に出る糸くずをしっかりとキャッチ。振るだけで、らくにお手入れができます。

**プッシュdeポン!**

乾燥時に発生する綿ゴミをキャッチ。たまったらレバーを押すだけで、内蔵されたブレードが綿ゴミをキレイにかき出します。

**お手入れ簡単排水フィルター**

くし状のフィルターがお洗濯時に出る糸くずをしっかりとキャッチ。振るだけで、らくにお手入れができます。

## NEW スタイリッシュなデザイン

外観と操作パネルを一新。さらに美しく、使いやすく。

動画をチェック!



### 大型カラータッチパネル

横長7.8インチの新しいタッチパネルを採用。操作パネルを人間工学に基づいた見やすい約30°の角度で配置。スタイリッシュでありながら、さらに操作しやすくなりました。

**7.8 inch**

より見やすく操作しやすい **約30°**

### 機能ごとに色分けされてわかりやすい操作パネル

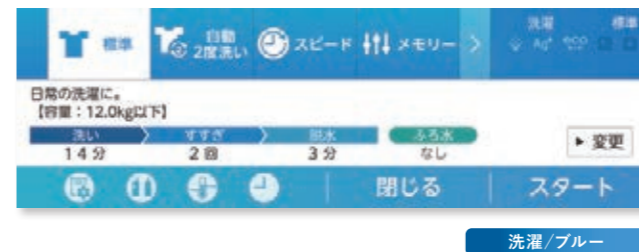

**お手入れ方法も**  
例えばお手入れの方法をイラストでわかりやすく説明します。



動画をチェック!



## スマートフォン連携(アプリ対応)\*

外出先からの操作で、お洗濯をもっと便利に。

専用のスマートフォンアプリで、外出先からでも洗濯機を操作。帰宅時間に合わせお洗濯を始めたり、使い方やお手入れ方法など調べたい情報の確認もできます。また、アプリコースを利用することで、洗うものに適したお洗濯が行えます。

外出先での操作

運転状況のチェック

洗剤の銘柄の設定

### アプリコース

衣類・目的別に適したコースがアプリからダウンロードできます。自分好みでコースをカスタマイズすることも可能です。

#### NEW 機能性インナー

「ニオイ」「黄ばみ」「黒ずみ」の原因となる汚れをしっかりと洗い落とします。

#### NEW エコバッグ

型くずれを抑えてしっかり洗います。

#### NEW Tシャツ回復

ヨレてしまったTシャツを、高濃度の柔軟剤液につけおきすることで、ヨレをなおします。

#### NEW 羽毛ふとん

毛布だけでなく布団も洗えます。●ウォッシュブルのもの。

本体機能	アプリコース
ウォッシュブルスーツ・学生服	キャップ
シーツ	ジーンズ
スカート・スラックス	ダウンジャケット
タオル	フリース
ベッドパッド	レースのカーテン
機能性インナー	エコバッグ
羽毛ふとん	Tシャツ回復

洗濯洗剤も、柔軟剤も、お使いの銘柄を設定できます。



スマートフォンアプリの連携でお洗濯をサポート。

「IoLIFE」は、外出先から対応家電の遠隔操作や運転状況などが確認できるアプリです。●対応家電によりサービス内容が異なります。

スマートスピーカー・レグザTV連携

スマートスピーカーやレグザTVと連携して、洗濯機の運転状況などを知ることができます。

詳しくはWEBへ



●P.11～12は、TW-127XP1の特長を説明しています。

室温・水温、水道水圧、設置・排水条件、衣類の量や種類、衣類の片寄り、風呂水の使用などにより、使用水量・消費電力量・運転時間が増減します。

\*1当社2015年機種AW-6G3とTW-127XP1との比較。\*2【電気代】電力料金目安単価27円/kWh(税込)【家電取組協定(2014年4月改定)】【水道代】水道料金目安単価262円/m<sup>3</sup>(税込)。(内訳:水道料金137円/m<sup>3</sup>(税込)水道料金125円/m<sup>3</sup>(税込))【一般社団法人日本電機工業会調べ】【洗剤代】洗剤価格目安単価0.31円/g(税込)【一般社団法人日本電機工業会調べ】2021年7月現在。\*31997年8月～2018年4月末における東芝DDモーター搭載商品の生産台数の合計。\*4日本の生産工学、生産技術の研究開発等に関し、学術の進歩と産業の発展に大きく貢献した顕著な功績に対して贈られる賞。

## TW-127XP1L

ヒートポンプ  
除湿乾燥

◎左開きタイプ 【右開きタイプ】TW-127XH1R  
(T)ボルドーブラウン (W)グランホワイト



ZABOON

洗濯・脱水容量  
**12kg**

洗濯～乾燥・乾燥容量  
**7kg**



(T)ボルドーブラウン (W)グランホワイト



乾燥容量 7kg/洗乾スピード 約97分
UV除菌 <sup>※1</sup> 洗乾コース/UV温風除菌 <sup>※2</sup> コース
Ag <sup>+</sup> 抗菌水
温水抗菌ウルトラファインバブル洗浄EX
液体洗剤・柔軟剤 自動投入

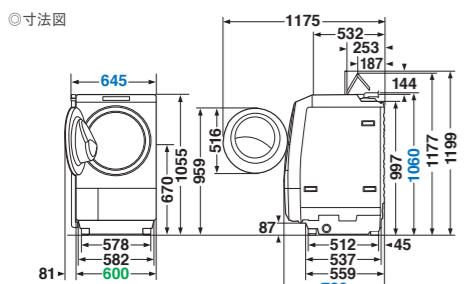

●給水ホースの長さは0.8mです。●ビルトイン対応ではありません。

項目	◎1回のお洗濯にかかるコスト(目安)	
	定格洗濯時	定格洗濯～乾燥時
電気代	1.9円	34.3円
水道代	21.0円	16.0円
洗剤代	14.3円	11.8円
合計	37.2円	62.1円

より安全にお使いいただくためにチャイルドロック機能をお使いください。 お客様が勝手にドアを開けない、ドラム内に閉じ込められないようにドアをロックする機能です。

コースと容量の上限(単位:kg)	洗濯										洗濯～乾燥										乾燥										乾燥切替									
	標準	スピード	おやすみ	つけおき	つけおき	つても柔らか	念入り	少量	メモリー	おしゃべり	毛布	自動2度洗い	自動2度洗い	予洗い+プラス	除菌脱水	標準	おやすみ	つけおき	少量	少量	メモリー	おしゃべり	毛布	自動2度洗い	自動2度洗い	予洗い+プラス	UV除菌洗乾	標準	メモリー	念入り	おしゃべり	毛布	UV温風除菌	除菌乾燥	除菌乾燥	乾燥切替				
127XP1	12	6	12	3	4.5	—	12	1.5	6	—	3	12	7	—	7	6	7	3	化繊1	—	7	7	3.6	—	3	7	7	4	7	7	—	0.4	1	4.7	—	—				
127XH1	12	6	12	3	4.5	—	12	1.5	6	—	—	—	—	—	7	6	7	3	化繊1	—	7	7	3	—	—	—	—	7	7	—	0.4	—	4.7	—	4	1				
95GM1	9	5	—	—	4.5	9	2	9	1.5	4.7	—	—	—	6	5	5	—	—	2	5	5	3	—	—	—	—	5	5	5	0.4	—	3	—	—	1					

★3kg以上の毛布を洗う際は別売の洗濯キャップ(P24)をご使用ください。洗濯キャップを取り付けずに洗うと本体や毛布などが損傷する場合があります。  
【寸法図の見方】についてはP.22をご覧ください。【別売品】についてはP.23-24をご覧ください。  
●商品の色は、印刷の具合で実物と若干異なる場合があります。\*オープン価格商品の価格は販売店にお問い合わせください。  
※1【除菌について】 ●試験依頼先:一般財団法人日本食品分析センター ●試験方法:菌付着布の菌の減少率測定。 ●除菌方法:「UV除菌洗乾」コース運転による。 ●対象部分:洗濯槽内の衣類。 ●試験結果:菌の減少率99%以上。  
※2【除菌について】 ●試験依頼先:一般財団法人日本食品分析センター ●試験方法:菌付着布の菌の減少率測定。 ●除菌方法:「UV温風除菌(ドラム回転)」コース。 ●対象部分:洗濯槽内の衣類。 ●試験結果:菌の減少率99%以上。  
※3【除菌について】 ●試験依頼先:一般財団法人日本食品分析センター ●試験方法:菌付着布の菌の減少率測定。 ●除菌方法:「除菌乾燥」運転による。 ●対象部分:洗濯槽内の衣類。 ●試験結果:菌の減少率99%以上。  
※4【除菌について】 ●試験依頼先:一般財団法人日本食品分析センター ●試験方法:菌付着布の菌の減少率測定。 ●除菌方法:「除菌乾燥」コースで、TW-127XH1は3時間運転、TW-95GM1は90分間運転による。 ●対象部分:洗濯槽内の衣類。 ●試験結果:菌の減少率99%以上。  
※5【消臭について】 ●試験方法:当社にてあらかじめタバコ臭を付着させ、「除菌消臭」コースで90分間運転した試験布を、

## TW-127XH1L

ヒートポンプ  
除湿乾燥

◎左開きタイプ  
(W)グランホワイト

洗濯・脱水容量  
**12kg**

洗濯～乾燥・乾燥容量  
**7kg**

ZABOON



(W)グランホワイト



乾燥容量 7kg/洗乾スピード 約108分
除菌 <sup>※3</sup> 乾燥モード/除菌消臭 <sup>※4※5</sup> コース
Ag <sup>+</sup> 抗菌水
液晶パネル

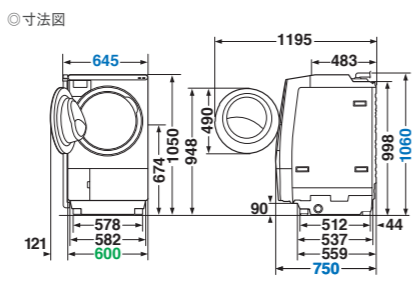

●給水ホースの長さは0.8mです。●ビルトイン対応ではありません。

項目	◎1回のお洗濯にかかるコスト(目安)	
	定格洗濯時	定格洗濯～乾燥時
電気代	1.9円	31.1円
水道代	21.0円	16.0円
洗剤代	14.3円	11.8円
合計	37.2円	58.9円

## TW-95GM1L

◎左開きタイプ  
(W)グランホワイト

洗濯・脱水容量  
**9kg**

洗濯～乾燥・乾燥容量  
**5kg**

ZABOON



(W)グランホワイト



抗菌メガシャワー洗浄
ヒーター乾燥(水冷除湿タイプ)
除菌 <sup>※6</sup> 脱水コース/除菌消臭 <sup>※4※5</sup> コース
Ag <sup>+</sup> 抗菌水

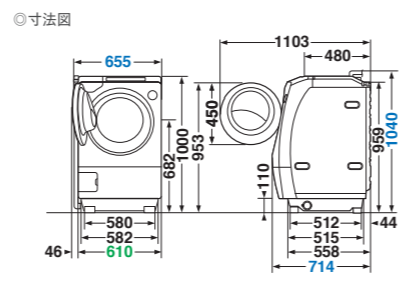

●給水ホースの長さは0.8mです。●ビルトイン対応ではありません。

項目	◎1回のお洗濯にかかるコスト(目安)	
	定格洗濯時	定格洗濯～乾燥時
電気代	2.1円	53.5円
水道代	17.8円	23.6円
洗剤代	13.0円	10.5円
合計	32.9円	87.6円

### ドラム式洗濯乾燥機 ご購入・設置の前に確認してください

設置条件によって別売部品が必要になる場合があります。

- ✓ 設置所の寸法 A
- ✓ 水栓(水道)の形状・位置と高さ B
- ✓ 防水パンの形状・寸法 C
- ✓ 排水口の位置・エルボの高さ  
→真下排水や本体の高さを調整する部品が必要な場合があります。
- ✓ 床面の強度  
→十分な強度がない場合、スペースに応じた補強が必要です。
- ✓ 製品の寸法  
→寸法図(P13)・寸法図の見方(P22)

ドラム式洗濯乾燥機の場合は、設置場所の状況・床の強度等により振動音等が大きくなる場合があります。設置の前に必ず設置場所の状況を確認してください。

#### 設置についての注意

●定格15A以上、交流100Vのコンセントを単独でご使用ください。

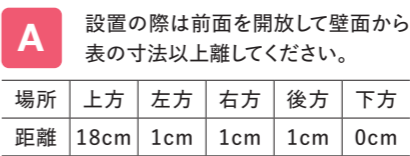

●離隔距離は消防法の基準によるものです。

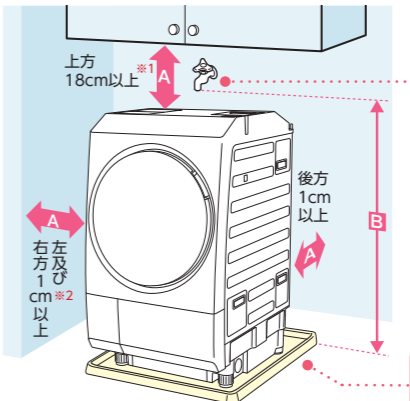

※1 TW-127XH1, TW-95GM1は19cm以上。  
※2 排水ホースが通る側は10cm以上。

設置面から水栓までの高さをご確認ください。  
●蛇口が回転可能な場合:108cm以上  
●蛇口が回転できない場合:120cm以上

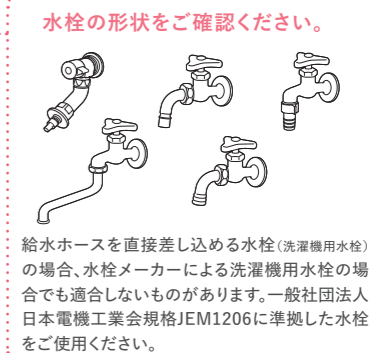

奥行内寸520mm以上の防水パンに設置できます。  
→570mm以上  
→520mm以上

排水口が真下以外	排水口が製品の真下にある場合	
防水パンなし、または幅広(内幅684mm以上)の防水パン	前面のカバーが簡単に取り外せて、設置がスムーズ。 台付き小型防水パンで、排水口が本体の下方向となる場合	防水パンなしで排水口が本体の下方向となり、エルボが取りはずせない場合
そのまま設置できます。排水口の位置によって、排水ホースの左右交換が必要です。	排水口のエルボが本体下面に当たる場合は、別売の高さ調整板(TW-AS3)が必要です。排水口にエルボがない場合は、真下排水用パイプ(THP-2またはTHP-3)が必要です。	排水口のエルボが本体下面に当たる場合は、別売のかさ上げ脚(TW-AS6)が必要です。排水口にエルボがない場合は、真下排水用パイプ(THP-2またはTHP-3)が必要です。

### 洗濯乾燥機を選ぶポイント

洗濯方式 洗いは違ってもしっかり洗えます。

ドラム式 たたき洗い



ドラムの回転・反転により、たいてい押しつけて汚れを落とすたたき洗い方式。

タテ型 かくはん洗い



パルセーターによる強力水流で衣類全体をもみ洗い、かくはん洗い方式。

特徴	省エネ性	特長
○ タテ型に比べて少ない水量で洗うので、節水。	○ 洗剤液を循環させて洗うので、節水。	○ 少ない水で洗剤を溶かすので洗剤の濃度が高く、皮脂汚れに強い。
○ 洗剤液を循環させて洗うので、節水。	○ ヒーターで温度を上げて乾燥するので、乾燥時に水は使わない。	○ 洗濯物同士をこすり合わせて洗うので泥などの固形汚れに強い。

#### ドラム式で上手に洗濯するには

●タオル等はバイルが寝て、ゴワつくことがあります。乾燥機能を使うと風合いが戻ります。「とても柔らかコース」をお試しください。  
●少ない水で洗うため、汚れや染料の濃度が濃くなり、黒ずみや色移りが目立つことがあります。柔軟剤の入れすぎは黒ずみの原因です。洗剤、柔軟剤は適量入れてください。色物は分けて洗ってください。  
●**粉石けんは使えません。**洗剤はコンパクト合成洗剤、液体合成洗剤をお使いください。  
●3kg以上の毛布を洗うときは別売の洗濯キャップをご使用ください。

#### タテ型で上手に洗濯するには

●パルセーターでかくはんして洗うので、衣類の傷みやからみはドラム式より多くなります。デリケートな衣類などは、ネットに入れて洗ってください。

乾燥方式 省エネ性が高いのは、ヒートポンプ乾燥方式です。

ドラム式 ヒートポンプ除湿乾燥

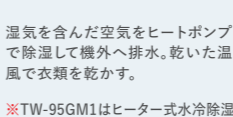

湿気を含んだ空気をヒートポンプで除湿して機外へ排水。乾いた温風で衣類を乾かす。

省エネ性	省エネ性	省エネ性
○ ヒートポンプで効率良く熱交換するので、ヒーターより大抵省エネ。乾燥時に水は使わない。	○ ヒーターで温度を上げるので、ヒートポンプ方式よりも電気代がかかる。乾燥時に水は使わない。	○ ドラムの回転・反転により、衣類全体に温風をあてて乾燥するので、ドラム式よりシワが多くなる。衣類の傷み・縮みが少ない。
○ 槽内の温度が上がりにくいから、乾燥中でもドア開閉ができる。	○ 槽内の温度が高くなるから、安全のため、乾燥中にドア開閉ができない。	○ 槽内の温度が高くなるから、安全のため、乾燥中にドア開閉ができない。

#### 衣類のシワや縮みを防ぐには

●シワの気になる衣類は量を減らして乾燥してください。  
●脱水後、いったん衣類を取り出してシワを伸ばしてから乾燥してください。



※写真はヒートポンプ除湿乾燥標準コース(3kg)で乾燥した衣類です。

タテ型 ヒーター式 ホットサイクル乾燥(排気タイプ)

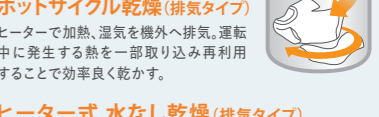

ヒーターで加熱、湿気を機外へ排気。運転中に発生する熱の一部を取り込み再利用することで効率良く乾かす。

省エネ性	省エネ性	省エネ性
○ ヒーターで温度を上げるので、ヒートポンプ方式よりも電気代がかかる。乾燥時に水は使わない。	○ ヒーターで温度を上げるので、ヒートポンプ方式よりも電気代がかかる。乾燥時に水は使わない。	○ パルセーターの回転により、衣類を上下に入れ替えて乾かすので、ドラム式よりシワが多くなる。熱による衣類の傷み・縮みが起きやすい。
○ 槽内の温度が高くなるから、安全のため、乾燥中にドア開閉ができない。	○ 槽内の温度が高くなるから、安全のため、乾燥中にドア開閉ができない。	○ 槽内の温度が高くなるから、安全のため、乾燥中にドア開閉ができない。

#### 衣類のシワや縮みを防ぐには

●AW-10VH1,9VH1は乾燥切替「アイロン」で、8VM1は「アイロンコース」で乾燥した後、吊り干ししてください。や湿度を残した状態で終了するので、シワ、縮みを抑えます。  
●シワの気になる衣類は量を減らして乾燥してください。  
●脱水後、いったん衣類を取り出してシワを伸ばしてから乾燥してください。



※写真は標準コース(3kg)で乾燥した衣類です。



汚れを落として、  
臭いゼロへ。  
洗うたびに抗菌、  
洗剤自動投入も搭載。

抗菌  
ウルトラファインバブル洗浄 W<sup>ダブル</sup>

動画をチェック!

抗菌ウルトラファインバブル洗浄 W<sup>ダブル</sup>

洗剤を繊維の奥まで浸透させて、  
汚れを落とし臭いを防ぐ。<sup>※2</sup> さらに抗菌。<sup>※1</sup>



ナノサイズの泡、ウルトラファインバブルが洗剤と混ざり  
合い繊維の奥まで浸透。洗浄効果を高めて、汚れをしっかり  
落とします。皮脂汚れやタンパク質汚れを落とせるので、  
標準コースでも黄ばみや汗などのイヤな臭いを防げます。<sup>※2</sup>

ウルトラファインバブル発生装置

ウルトラファインバブル発生装置に給水の水圧が  
かかることによって真空に近い気圧になり、水中の  
空気成分がナノサイズの微細な泡になります。

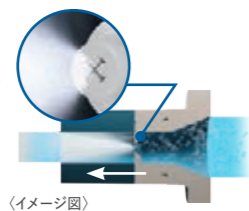

(イメージ図)



**POINT**  
ウルトラファインバブル  
繊維のすき間より小さい  
ナノサイズの泡が、  
洗浄効果を高めます。

**POINT**  
大流量シャワー  
2本の循環シャワー  
で、洗剤液を衣類全  
体に浸透させます。

Ag<sup>+</sup>抗菌水が雑菌の繁殖を抑制<sup>※1</sup>

ウルトラファインバブル水がAg<sup>+</sup>抗菌水ユニットを通過すると、  
銀イオンの抗菌成分が溶けてAg<sup>+</sup>抗菌水を生成。Ag<sup>+</sup>抗菌ビーズ  
から溶け出した抗菌成分が、ウルトラファインバブルとともに  
繊維のすき間に入り込み、お洗濯のたびに抗菌して、部屋  
干し臭などの元になる雑菌が衣類に繁殖するのを防ぎます。



洗濯後の衣類の雑菌増殖比較 (湿紙平板培養法/18時間後)

繊維のすき間に入り込み、お洗濯のたびに抗菌して、部屋  
干し臭などの元になる雑菌が衣類に繁殖するのを防ぎます。

Ag<sup>+</sup>抗菌水ユニットは約10年間交換不要<sup>※3</sup>

●交換が必要な場合は、東芝生活家電ご相談センターにお問い合わせください。

ウルトラファインバブルすぎ

ウルトラファインバブルが繊維に残った洗浄成分を吸着して取り除く  
ので、すすぎの回数や水量を増やさずに標準コースでもしっかりすす  
げます。洗剤をスッキリ洗い流し、柔軟剤を浸透させることで、柔軟剤  
の柔らかさと香りの効果も高まります。<sup>※4※5</sup>

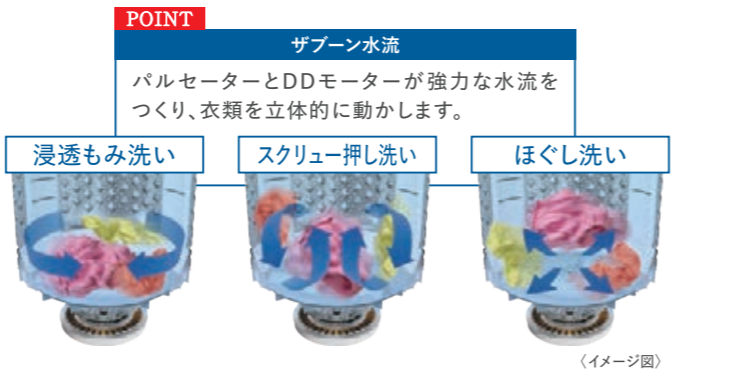

**POINT**  
ザブーン水流  
バルセーターとDDモーターが強力な水流を  
つくり、衣類を立体的に動かします。

浸透もみ洗い スクリュー押し洗い ほぐし洗い

(イメージ図)

目に見えない かくれ汚れも逃さない。  
「抗菌ウルトラファインバブル洗浄 W<sup>ダブル</sup>」で、もっとキレイに。

黄ばみを防ぐ  
気になる衣類の黄ばみを予防。

黄ばみの原因である皮脂汚れを、繊維の奥  
から落として洗い流します。だから1年後の白  
さが違います。<sup>※6</sup>

●週1回6か月着用し、6か月相当保管した場合のウルトラファイン  
バブル水と水道水の標準コースで5kg洗濯時の比較。●衣類の  
量・汚れ・洗剤の種類などによって効果は異なります。(当社調べ)

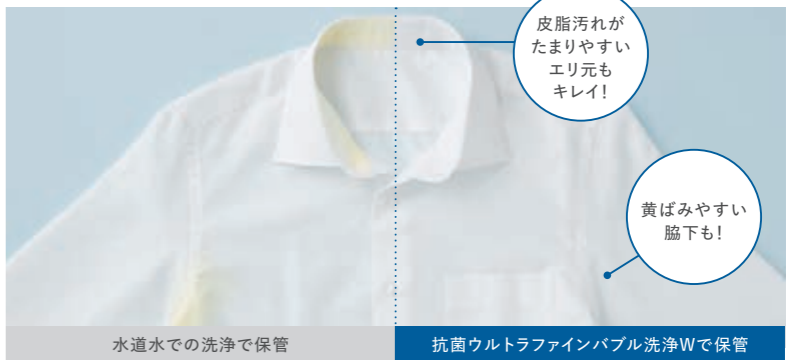

水道水での洗浄で保管 抗菌ウルトラファインバブル洗浄Wで保管

皮脂汚れ エリ元や袖口の皮脂汚れを、冷たい水でもキレイに落とせる。



△ 冷たい水だと汚れが落ちにくい ○ 水温が上がると汚れが落ちやすい ○ 冷たい水でも汚れ落ちがよい!  
●ウルトラファインバブル水と水道水の標準コースで5kg洗濯時の比較。●衣類の量・汚れ・洗剤の種類などによって効果は異なります。(当社調べ)

食べこぼし 落ちにくい汚れも、いつものお洗濯でキレイに。



すすぎも、ウルトラファインバブル!  
すすぎ効果  
アップ!  
柔軟剤効果  
アップ!<sup>※4※5</sup>

ウルトラファインバブルが洗剤のチカラを引き出し、汚れを落とす!



STEP1 ウルトラファインバブルが洗浄成分を吸着  
STEP2 繊維のすき間に浸透し、洗浄成分を届ける  
STEP3 洗浄成分が汚れをはがし取る効果を高める  
画像はすべてイメージです。

洗剤残りを防ぎ、しっかりすすぐから、柔軟剤の柔らかさと香りの効果がアップする。<sup>※4※5</sup>

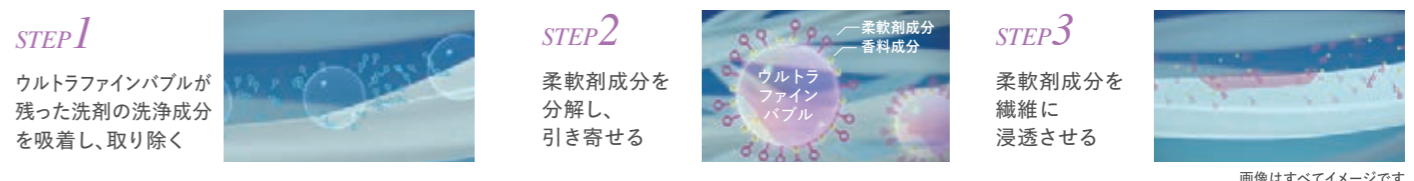

STEP1 ウルトラファインバブルが残った洗剤の洗浄成分を吸着し、取り除く  
STEP2 柔軟剤成分を分解し、引き寄せる  
STEP3 柔軟剤成分を繊維に浸透させる  
画像はすべてイメージです。

※1【抗菌について】●試験方法: JIS L1902に基づく菌液吸収法、当社にて処理した試験布を一般財団法人ボーケン品質評価機構にて評価。●抗菌方法: 銀イオンによる。●対象部分: 洗濯槽内の衣類 ●試験結果: 菌の減少率99%以上。●2【防臭について】●試験依頼先: 一般財団法人東海技術センター ●タンパク質汚れを塗布した試験布を水道水とウルトラファインバブル水で標準コースで3サイクル洗濯後、臭気濃度を比較。●衣類の量・汚れ・洗剤の種類などによって効果は異なります。●3年間洗濯回数600回にて計算。(当社調べ) ●4【柔らかさについて】●柔軟剤を用いて洗濯、部屋干し後のバスタオルを50%に圧縮した際の荷重をウルトラファインバブル水と水道水の標準コース(すすぎ)で比較。●衣類や柔軟剤の量・種類などによって効果は異なります。(当社調べ) ●5【香りについて】●ウルトラファインバブル水と水道水の標準コースで柔軟剤を使用してバスタオルを洗濯し、部屋干し後の香り一般財団法人東海技術センターにて、臭気判定士による官能試験で評価。●衣類や柔軟剤の量・種類などによって効果は異なります。●6 当社調べ、週1回6か月着用し、6か月相当保管した場合のウルトラファインバブル水と水道水の標準コースでの比較。●衣類の量・汚れ・洗剤の種類などによって効果は異なります。

●P15-16は、AW-12DP1/10DP1の特長を説明しています。 室温・水温、水道水圧、設置・排水条件、衣類の量や種類、衣類の片寄り、風呂水の使用などにより、使用水量・消費電力量・運転時間が増減します。

ドラム式洗濯乾燥機  
タテ型洗濯乾燥機  
タテ型洗濯機(インバーター)  
タテ型洗濯機  
衣類乾燥機  
ラインアップ一覧

## 液体洗剤・柔軟剤 自動投入

適量の洗剤を自動で投入して手間を省きます。

動画をチェック!



洗濯物に適した使用量を見きわめて、液体洗剤と柔軟剤を自動で投入。お洗濯のたびに量って入れる手間もなくなり、使いすぎも防ぎます。

計量や投入の手間を減らせる

自動で適量を量るから経済的

洗剤・柔軟剤の置き場所いらず



液体洗剤や柔軟剤の詰め替え用の中身をまとめて入れられ\*、補充もカンタンです。



\*液体洗剤は400mL以下、柔軟剤は500mL以下の詰め替えタイプ。

## 自動2度洗いコース [がんこよごれモード] (洗濯容量3kgまで)

ガンコな泥汚れもすっきり。

洗剤自動投入なら、2度目洗いも自動で行えるので、長い時間のつけ置きも不要で、ガンコな汚れも手間なくすっきり落とせます。

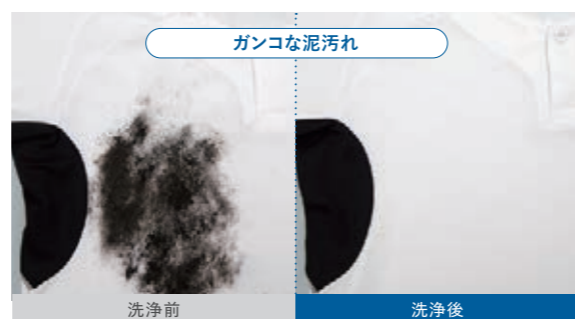
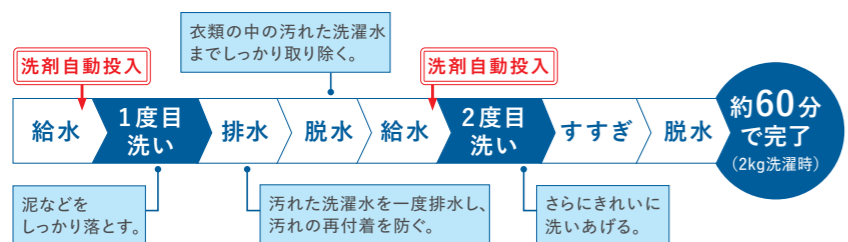

●自動2度洗いコース [がんこよごれモード] にて、3kg洗濯時。●衣類の量・汚れ・洗剤の種類などによって効果は異なります。(当社調べ)

NEW

## [よごれ移り防止モード] 洗濯容量12kgまで\*

約56分で完了\*  
(12kg洗濯時)

泥汚れなどが他の衣類に移るのを防ぎます。時間がなく分け洗いでできない時にオススメのモードです。



## NEW 予洗い+ (プラス)コース (洗濯容量12kgまで\*<sup>1</sup> 予洗いは3kgまで)

手間のかかる予洗いがより簡単スムーズに。

食べこぼしや泥汚れなど気になる汚れを落としてから衣類を追加できます。手で予洗いする手間を省いて、ラクに分け洗いです。

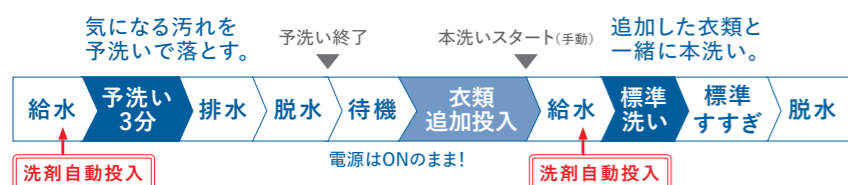

●予洗い+ (プラス)コースにて、予洗い1kg、追加投入4kg、合計5kg洗濯時。●衣類の量・汚れ・洗剤の種類などによって効果は異なります。(当社調べ)

## 容量アップ おしゃれ着コース (洗濯容量3kgまで)

布傷みを抑えながらキレイに。

動画をチェック!



おしゃれ着コースは付属のおしゃれ着トレーを使うことで、パルセーターと衣類がこすれません。だから、強い水流で洗っても布傷みや型くずれを抑えて、汚れをしっかりと落とします。

### おしゃれ着トレー

衣類がパルセーターに直接あたらないので、布傷みや型くずれを抑えられます。



2本のシャワーでしっかり押し洗い



3人分をまとめて洗える!



## ドライマークの衣類も洗えて、クリーニング代を節約!



左記の取扱表示のもの洗えます。

電気代・水道代合わせて

1回約39円\*  
(AW-10VH1/9VH1は約34円)\*

液体のおしゃれ着用中性洗剤をお使いください。

●取扱表示があっても洗えない場合があります。詳しくは、P.25をご覧ください。



## ゆりの大容量 (AW-12DP1)

大きな洗濯物も、まとめ洗いも。

大きな毛布のほか、週末の家族のシーツ洗いや家族旅行のあとのたくさんの洗濯物も、短時間でしっかり洗い上げます。

大きな毛布も、まる洗いOK (AW-12DP1)



●1枚3kg以下/毛布コース

●1枚6kg以下/毛布コース

## スピードコース (洗濯容量5kgまで)

軽い汚れを時短でお洗濯。

洗濯容量 2kg  
約15分  
(5kgは約22分)

スピードコースなら2kgの衣類を約15分で洗濯可能に。すき間時間でちょっとしたお洗濯ができます。

## 低振動・低騒音設計

深夜や早朝のお洗濯も気がねなくできます。

騒音の原因となるギアやベルトがない「DD(ダイレクトドライブ)モーター」で運転音を抑えます。高い洗浄力を支えるパワーと低騒音で、周りが気になる時間帯のお洗濯も安心です。

洗い 約29dB

脱水 約37dB

音のめやす 30dB

ささやき声

40dB

図書館の中

運転音の表示は一般社団法人日本電機工業会洗濯機性能評価基準による。



パワフルなのに低騒音 DDモーター

DDモーター 累計生産台数 1,000万台突破\*<sup>4</sup>

特許技術

DD(ダイレクトドライブ)モーター

モーターと槽が直結しているから駆動音を抑制



ベルト式モーター

モーターからベルトを介するため駆動音がする

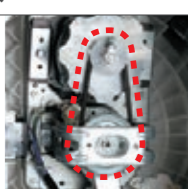

AW-12DP1

AW-7G3 (当社2015年度機種)

\*1 AW-12DP1の場合、AW-10DP1は10kgまで。\*2 AW-12DP1の場合、AW-10DP1は10kg洗濯時、約48分で完了。\*3 【電気代】電力料金目安単価27円/kWh(税込)、家電公取調べ(2014年4月改定)。【水道代】水道料金目安単価262円/m<sup>3</sup>(税込)[内訳:水道料金137円/m<sup>3</sup>(税込)、下水道料金125円/m<sup>3</sup>(税込)]、一般社団法人日本電機工業会調べ、2021年7月現在。\*4 1997年8月~2018年4月末における東芝DDモーター搭載商品の生産台数の合計。

## スタイリッシュなデザイン

使いやすさを、先進的なデザインに。

動画をチェック!



### フルガラスストップデザイン

傷がつきにくい強化ガラスを採用。汚れが拭き取りやすいフルガラスストップデザインなので、ラクにお手入れできます。見た目のスタイリッシュさだけでなく、軽いタッチで操作できる「ガラスタッチ」など、使いやすさを追求しています。



●写真はAW-12DP1です。

### 防水パンにスッキリオさまる

洗剤自動投入搭載の大容量モデルなのに、奥行は642mmのコンパクト設計。防水パンにスッキリオさまります。

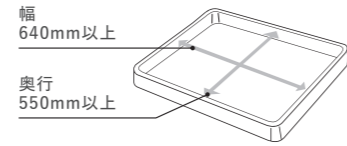

内寸が幅640mm奥行550mm以上の防水パンに設置できます。



●写真はAW-10DP1です。

## 気配り設計

毎日のお洗濯に、もっと使いやすさを。

### 明るくて見やすい操作パネル

電源をONにすると、コース名などが明るく表示されるので、見やすく、操作も簡単です。

●写真は、上:AW-12DP1(W)、下:AW-12DP1(T)です。表示内容は一例です。



### ほぐせる脱水

脱水の最後にバルセーターを細かく動かし、洗濯槽に付いた衣類をはがしてほぐすので取り出しやすくなります。



●写真はAW-12DP1です。●洗濯物によっては、衣類がほぐれないときがあります。●水位を変更したときや洗いを含まない運転をしたときは、ほぐし運転は行いません。●容量:約1.0~6.0kg以下 ●運転時間:約3分

### 広くて浅い洗濯槽 (AW-10DP1)

人間工学にもとづいて、洗濯槽を浅く設計しているため、ラクな姿勢で洗濯物が取り出せます。



(イメージ図)

### 自動お掃除モード

最終すすぎの水を使用してため脱水し、高速回転による遠心力が生み出す強力な水流で、洗濯槽の外側や外槽の内側、槽の底を自動お掃除。槽の下から上まで、水をかき上げて洗い流し、汚れの付着を抑えます。



(イメージ図)

**POINT** 槽を除菌\*1、黒カビの発生を抑えます。\*2

### ワイド投入口

投入口が広いので、毛布やシーツなどの大きな洗濯物も出し入れがスムーズです。



### 水流パワーボタン

衣類の汚れ具合に合わせて、お好みの水流に設定できます。

**強** 汚れが多い時や厚地の衣類に

**弱** 汚れが少ない時やデリケートな衣類に

## タテ型洗濯乾燥機【AW-10VH1/9VH1】

**POINT** 温か 抗菌ウルトラファインバブル洗浄 W (洗濯容量5kgまで)

衣類と洗剤液を温めて洗うから、ガンコな汚れもキレイに。

「温かい洗いコース」では、衣類とウルトラファインバブルの洗剤液を温風で温めることで、さらに洗剤の効果を高め、繊維の奥に入り込んだガンコな汚れをキレイに落とします。



●温かい洗いコースにて、つけおき0時間、5kg洗濯時。●衣類の量・汚れ・洗剤の種類などによって効果は異なります。(当社調べ)

つけおきなし[少量0.5kg]

すぐに落としたい食べこぼしに!

つけおき[洗濯容量5kg]

衣替え前のケアで黄ばみを予防!



POINT

温風で温めて洗剤力アップ!

(イメージ図)

### 低振動・低騒音設計

深夜や早朝のお洗濯も気がねなくできます。

騒音の原因となるギアやベルトがない「S-DD(ダイレクトドライブ)モーター」で運転音を抑えます。高い洗浄力を支えるパワーと低騒音で、周りが気になる時間帯のお洗濯も安心です。

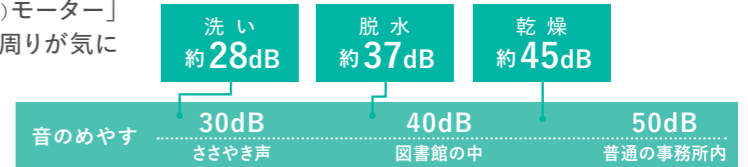

●音のめやす: 30dB (ささやき声), 40dB (図書館の中), 50dB (普通の事務所内) 運転音の表示は一般社団法人日本電機工業会洗濯機性能評価基準による(洗濯行程において)。

### 衣類も洗濯槽も清潔にします。

**NEW** 除菌洗乾/除菌乾燥コース\*3 (洗濯容量5kgまで)

乾燥運転で衣類をしっかり除菌。\*3

脱水後、温風でしっかり乾燥運転。家族の衣類もまとめて除菌乾燥\*3できます。

乾燥機能(ホットサイクル乾燥)

いざという時に便利、しかも省エネ。

冷却水不要 乾燥時水道代0円

開閉ダンパーで、乾燥時に発生する熱を効率よく再利用し、消費電力を抑えました。冷却水を使わないので、乾燥時の水道代はかかりません。

そのまま乾燥コース

洗濯槽とバルセーターが一緒に動き、かかはらないので型くずれの気になるデリケートな衣類や上履きなどの乾燥に。

除菌\*4/消臭\*5コース

赤ちゃんのぬいぐるみの除菌\*4や、タバコ臭がついたスーツの消臭\*5など、洗えない物や乾いた衣類を清潔にします。

### 自動お掃除モード

槽を除菌\*1、黒カビの発生を抑制。\*2

最終すすぎの水を使用してため脱水し、強力な水流で、洗濯槽の外側や外槽の内側、槽の底を自動でお掃除し、除菌します\*1。

さらに、「自動槽乾燥 カビプロテクト」で黒カビ予防

**NEW** 自動スタートでもっと便利に。

洗濯コース終了後、洗濯物を取り出しフタを閉じた10分後に、自動的に槽乾燥を開始するので忘れがちなお手入れもおまかせ。手軽に黒カビの発生を抑え、槽を清潔にします。

\*【カビ抑制について】 ●試験方法:当社にて1日1回洗濯後に「カビプロテクト」を45分間運転。カビセンサーにて、カビ菌糸の発生を確認。カビセンサーを一般社団法人カビ予報研究室(旧環境生物学研究所)で測定。 ●カビ抑制方法:「カビプロテクト」運転による。 ●対象部分:洗濯槽内。 ●試験結果:発菌抑制を確認。 \*「カビプロテクト」は初期設定されていません。 \*続けて2回目の洗濯をしたい場合は電源を入れ直せば洗濯コース運転に戻ります。

\*1【除菌について】 ●試験依頼先:一般財団法人日本食品分析センター ●試験方法:洗濯槽・水槽に有機物とともに付着させた菌の減少率測定。 ●除菌方法:「自動お掃除モード」での洗濯槽・水槽の洗浄による。 ●対象部分:洗濯槽・水槽。 ●試験結果:菌の減少率99%以上。 \*2【黒カビ抑制について】 ●試験依頼先:一般財団法人日本食品分析センター ●試験方法:洗濯槽・水槽に有機物とともに付着させたカビの減少率測定。 ●カビ抑制方法:「自動お掃除モード」での洗濯槽・水槽の洗浄による。 ●対象部分:洗濯槽・水槽。 ●試験結果:カビの減少率99%以上。 \*3【除菌について】 ●試験依頼先:一般財団法人日本食品分析センター ●試験方法:菌付着布の菌の減少率測定。 ●除菌

方法:「除菌乾燥コース」運転による。 ●対象部分:洗濯槽内の衣類。 ●試験結果:菌の減少率99%以上。 \*4【除菌について】 ●試験依頼先:一般財団法人日本食品分析センター ●試験方法:菌付着布の菌の減少率測定。 ●除菌方法:「除菌/消臭」コース40分間運転による。 ●対象部分:洗濯槽内の衣類。 ●試験結果:菌の減少率99%以上。 \*5【消臭について】 ●試験方法:当社にてあらかじめタバコ臭を付着させ、「除菌/消臭」コースで10分間運転させた試験布を、一般財団法人東海技術センターにて、臭気判定士による官能試験で評価。 ●消臭方法:「除菌/消臭」コース運転による。 ●対象部分:洗濯槽内の衣類。 ●試験結果:臭気濃度が初期に対し1/10以下。

### AW-10VH1/AW-9VH1

(T)グレイnbrاون (W)グランホワイト (W)グランホワイト

洗濯・脱水容量 **10kg** 洗濯～乾燥・乾燥容量 **5kg**  
洗濯・脱水容量 **9kg** 洗濯～乾燥・乾燥容量 **5kg**

ZABOON



(T)グレイnbrاون (AW-10VH1のみ) (W)グランホワイト

抗菌 ウルトラファインバブル洗浄 W

温か抗菌ウルトラファインバブル洗浄W

Ag<sup>+</sup> 抗菌水

除菌洗乾/除菌乾燥コース\*1

自動槽乾燥 カビプロテクト おしゃれ着トレー

自動お掃除モード ほぐせる脱水

◎寸法図【AW-10VH1/9VH1 共通】

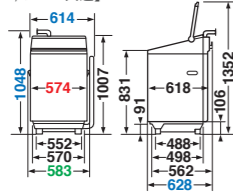

●奥行(内寸)が510mmより大きな防水パンに設置できます。●防水パンに設置する場合は、本体後方の壁面から防水パン前部の内側まで590mm以上必要です。●左側に排水する場合、右側に排水する場合より、本体から出る排水ホースの長さが短くなります。排水口に届かない場合は、別売の排水延長ホースをご使用ください。

◎1回のお洗濯にかかるコスト(目安)

	定格洗濯時(10VH1/9VH1)		定格洗濯～乾燥時
電気代	1.9円   1.6円	51.6円	
水道代	30.1円   27.2円	24.1円	
洗剤代	13.6円   11.5円	10.2円	
合計	45.6円   40.3円	85.9円	

### AW-8VM1

(W)グランホワイト

在庫限り

洗濯・脱水容量 **8kg** 洗濯～乾燥・乾燥容量 **4.5kg**

ZABOON



(W)グランホワイト

抗菌メガシャワー洗浄

温か抗菌メガシャワー洗浄

Ag<sup>+</sup> 抗菌水

自動槽乾燥 カビプロテクト

自動お掃除モード ほぐせる脱水

◎寸法図

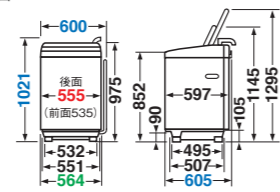

●奥行(内寸)が510mmより大きな防水パンに設置できます。●防水パンに設置する場合は、本体後方の壁面から防水パン前部の内側まで585mm以上必要です。

◎1回のお洗濯にかかるコスト(目安)

	定格洗濯時	定格洗濯～乾燥時
電気代	2.3円	60.8円
水道代	24.4円	23.3円
洗剤代	12.1円	9.3円
合計	38.8円	93.4円

### AW-12DP1

(T)グレイnbrاون (W)グランホワイト

洗濯・脱水容量 **12kg**

ZABOON



(T)グレイnbrاون (W)グランホワイト

抗菌 ウルトラファインバブル洗浄 W

Ag<sup>+</sup> 抗菌水

液体洗剤・柔軟剤 自動投入

大容量 洗濯容量12kg

おしゃれ着トレー

自動お掃除モード ほぐせる脱水

◎寸法図

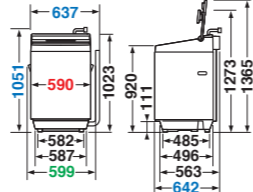

●奥行(内寸)が550mmより大きな防水パンに設置できます。●防水590mm以上必要です。●左側に排水する場合、右側に排水する場合ない場合は、別売の排水延長ホースをご使用ください。

◎1回のお洗濯にかかるコスト(目安)

	定格洗濯時
電気代	2.8円
水道代	36.4円
洗剤代	14.6円
合計	53.8円

### AW-10DP1

(T)グレイnbrاون (W)グランホワイト

洗濯・脱水容量 **10kg**

ZABOON



(W)グランホワイト (T)グレイnbrاون

抗菌 ウルトラファインバブル洗浄 W

Ag<sup>+</sup> 抗菌水

液体洗剤・柔軟剤 自動投入

広くて浅い洗濯槽

おしゃれ着トレー

自動お掃除モード ほぐせる脱水

◎寸法図

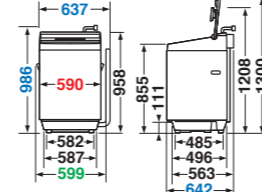

パンに設置する場合は、本体後方の壁面から防水パン前部の内側までより、本体から出る排水ホースの長さが短くなります。排水口に届かない場合は、別売の排水延長ホースをご使用ください。

◎1回のお洗濯にかかるコスト(目安)

	定格洗濯時
電気代	2.0円
水道代	31.2円
洗剤代	13.0円
合計	46.2円

### AW-9DH1 / AW-8DH1

(W)グランホワイト

洗濯・脱水容量 **9kg** 洗濯・脱水容量 **8kg**

ZABOON



(W)グランホワイト

抗菌 ウルトラファインバブル洗浄 W

Ag<sup>+</sup> 抗菌水

自動お掃除モード

ほぐせる脱水

◎寸法図【AW-9DH1/8DH1 共通】

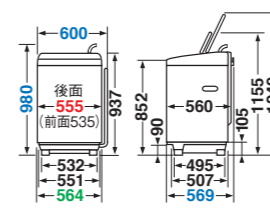

●奥行(内寸)が510mmより大きな防水パンに設置できます。

◎1回のお洗濯にかかるコスト(目安)

	定格洗濯時(9DH1/8DH1)	
電気代	2.6円   2.2円	
水道代	29.1円   25.9円	
洗剤代	13.0円   11.8円	
合計	44.7円   39.9円	

### AW-7DH1 / AW-6DH1

(W)ビュアホワイト

在庫限り

洗濯・脱水容量 **7kg** 洗濯・脱水容量 **6kg**

ZABOON



(W)ビュアホワイト

抗菌 ウルトラファインバブル洗浄 W

インバーター制御

◎寸法図【AW-7DH1/6DH1 共通】

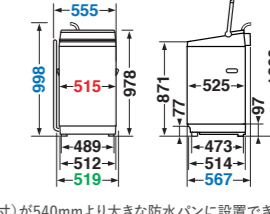

●奥行(内寸)が540mmより大きな防水パンに設置できます。●防水パンに設置する場合は、本体後方の壁面から防水パン前部の内側まで600mm以上必要です。●右側に排水する場合、左側に排水する場合より、本体から出る排水ホースの長さが短くなります。排水口に届かない場合は、別売の排水延長ホースをご使用ください。

◎1回のお洗濯にかかるコスト(目安)

	定格洗濯時(7DH1/6DH1)	
電気代	1.8円   1.6円	
水道代	28.6円   28.0円	
洗剤代	11.8円   11.8円	
合計	42.2円   41.4円	

コースと容量の上限(単位:kg)	洗濯										洗濯～乾燥					乾燥											
	標準	スピード	メモリー	温か洗い	つけおき	部屋干し	念入り洗濯	毛布	おしゃれ着	自動2度洗い	自動2度洗い(よこれ移動防止モード)	予洗い(1/2度洗い)	標準	スピード	メモリー	温か洗い	つけおき	除菌乾燥	標準	メモリー	除菌乾燥	毛布	念入り	アイロン	ちょい洗い(30分)	そのまま乾燥	除菌/消臭
10VH1	10	5	10	5	5*5	-	10	4.7	3	-	-	-	5	5	5	5	5	5	5	5	2.8	-	-	-	0.4	1	
9VH1	9	5	9	5	5*5	-	9	4.7	3	-	-	-	5	5	5	5	5	5	5	5	2.8	-	-	-	0.4	1	
8VM1	8*4	5	8*4	5	5*5	-	-	4.2	1.5	-	-	-	4.5	4.5	4.5	4.5	4.5	-	4.5	-	-	2.8	4.5	4.5	4.5	0.4	-
12DP1	12	5	12	-	6	5	-	6	3	3	12	12	-	-	-	-	-	-	-	-	-	-	-	-	-	-	
10DP1	10	5	10	-	6	5	-	4.7	3	3	10	10	-	-	-	-	-	-	-	-	-	-	-	-	-	-	
9DH1	9	5	9	-	5	4.8	-	4.7	1.5	-	-	-	-	-	-	-	-	-	-	-	-	-	-	-	-	-	
8DH1	8	5	8	-	5	4.8	-	4.7	1.5	-	-	-	-	-	-	-	-	-	-	-	-	-	-	-	-	-	
7DH1	7	5	7	-	3	-	-	3.3	1.5	-	-	-	-	-	-	-	-	-	-	-	-	-	-	-	-	-	
6DH1	6	5	6	-	3	-	-	3.3	1.5	-	-	-	-	-	-	-	-	-	-	-	-	-	-	-	-	-	

★毛布(2.8kg)は、VH1タイプは除菌乾燥コース、VM1タイプは標準コースにて乾燥できます。

【寸法図の見方】についてはP.22をご覧ください。  
【別売品】についてはP.23-24をご覧ください。

◎寸法図の見方 ◎各商品寸法について、詳しくは商品紹介ページをご覧ください。

項目	説明	項目	説明
A	本体幅(手掛け含む)	I	本体下部高さ
B	幅(手掛け・排水ホース含む)	J	固定脚から背面出代
C	奥行	K	上面奥行
D	高さ(給水ホース取り付け部含む)	L	ドア開き時最大奥行
E	本体高さ	M	ドア開き時側面必要スペース
F	脚幅	N	ドア上部高さ
G	台板幅	O	ドア外径
H	脚奥行	P	本体後部高さ
Q	洗剤ケース蓋開き時高さ	R	ボディ幅
S	ボディ奥行	T	本体前面高さ
U	蓋全開時高さ	V	蓋折りたたみ時高さ
W	台板前面高さ	X	台板後面高さ

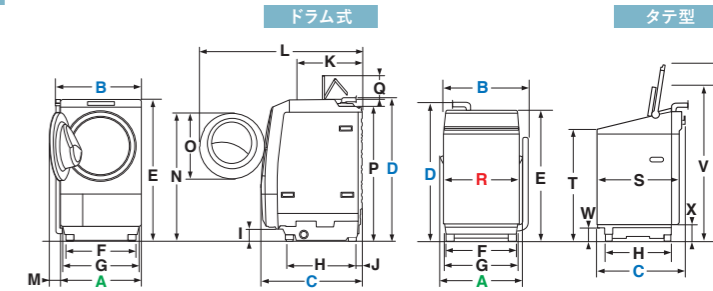

※1【除菌について】●試験依頼先:一般財団法人日本食品分析センター ●試験方法:菌付着布の菌の減少率測定。●除菌方法:「除菌乾燥コース」運転による。●対象部分:洗濯槽内の衣類。●試験結果:菌の減少率99%以上。※2【除菌について】●試験依頼先:一般財団法人日本食品分析センター ●試験方法:菌付着布の菌の減少率測定。●除菌方法:「除菌/消臭」コース40分間運転による。●対象部分:洗濯槽内の衣類。●試験結果:菌の減少率99%以上。※3【消臭について】●試験方法:当社にてあらかじめタバコ臭を付着させ、「除菌/消臭」コースで10分間運転させた試験布を、一般財団法人東海技術センターにて、臭気測定士による官能試験で評価。●消臭方法:「除菌/消臭」コース運転による。●対象部分:洗濯槽内の衣類。●試験結果:臭気濃度が初期に対し1/10以下。※4抗菌メガシャワー洗浄と標準洗浄が選択できます。※5温か洗いの温風を手動で解除してご使用ください。※6予洗いは3kgまで。

●商品の色は、印刷の具合で実物と若干異なる場合があります。\*オープン価格商品の価格は販売店にお問い合わせください。

室温・水温、水道水圧、設置・排水条件、衣類の量や種類、衣類の片寄り、風呂水の使用などにより、使用水量・消費電力量・運転時間が増減します。

大容量10kg、まとめ洗いもおまかせ!

**洗濯・脱水容量 10kg** (W)ピュアホワイト オープン価格\*

**AW-10M7**

パワフル洗浄  
ふろ水ポンプ

ガラストップ  
デザイン

【コース一覧】  
●標準:10kg ●すすぎ1回:10kg  
●スピード:6kg ●つけおき[30分]:6kg  
●毛布:4.7kg ●おしやれ着:1.5kg  
●槽洗浄・槽乾燥

◎寸法図

●奥行(内寸)が570mmより大きな防水パンに設置できます。

浸透パワフル洗浄で驚きの白さ!

**洗濯・脱水容量 7kg** (W)グランホワイト オープン価格\*

**AW-7GM1**

Wセンサー  
からみセンサー  
温度センサー

浸透パワフル洗浄

ふろ水ポンプ  
(AW-7GM1/6GM1)

【コース一覧】( )内はAW-6GM1  
●標準:7kg(6kg) ●標準すすぎ1回:7kg(6kg)  
●スピード:7kg(6kg) ●つけおき[1時間]:4kg(3kg)  
●毛布:3kg(3kg) ●おしやれ着:1.5kg(1.5kg) ●槽洗浄・槽乾燥

◎寸法図

●奥行(内寸)が550mmより大きな防水パンに設置できます。550mm未満の防水パンに設置する場合は、防水パンの高さ(内寸)が48mmより大きい場合は、高さ調整板(TW-AS3)や脚キャップ(42006264)が必要になる場合があります。

**洗濯・脱水容量 4.5kg** (W)ピュアホワイト オープン価格\*

**AW-45M9**

Wシャワーでしっかり洗う!

【コース一覧】  
●標準:4.5kg ●すすぎ1回:4.5kg  
●スピード:4.5kg ●つけおき[30分]:3kg  
●毛布:2kg ●おしやれ着:1.5kg  
●槽洗浄・槽乾燥

◎寸法図

●奥行(内寸)が540mmより大きな防水パンに設置できます。

◎寸法図[AW-7GM1 ( )内はAW-6GM1]

◎寸法図[AW-5GA1]

◎1回の洗濯にかかるコスト(目安)

定格洗濯時	AW-10M7	AW-7GM1	AW-6GM1	AW-5GA1	AW-45M9
電気代	3.6円	3.4円	2.7円	2.7円	2.6円
水道代	36.2円	29.6円	28.0円	25.9円	24.9円
洗剤代	14.9円	11.5円	10.5円	9.9円	8.1円
合計	54.7円	44.5円	41.2円	38.5円	35.6円

**洗濯機設置用別売部品**

過去の適合機種について、詳しくはWEBへ  
[https://www.toshiba-lifestyle.com/jp/living/laundries/pdf/optional\\_parts.pdf](https://www.toshiba-lifestyle.com/jp/living/laundries/pdf/optional_parts.pdf)

※東芝コンシューママーケティング扱い(旧東芝テクノネットワーク)

**給水栓ジョイント**

**CB-J6** 希望小売価格 2,640円(税込)

一般社団法人日本電機工業会規格JEM1206に準拠していないジョイントは使用しないでください。外れて水漏れする恐れがあります。準拠していない場合、必ずCB-J6(一般社団法人日本電機工業会規格JEM1206に準拠した栓)に交換してください。

**ふろ水ポンプのオプション**

【保護スリーブ】\*

部品コード:42040658 希望小売価格 550円(税込)

●約300mm

窓のさんなどでホースを傷めるおそれがある場合にご利用ください。

【ふる水用給水ホース】\*

●ホース先端の色:ライトブルー

長さ	部品コード	希望小売価格
4m	42040845	1,760円(税込)
7m	42040844	1,980円(税込)

\*延長用ではありません。

**洗濯機トレイ**

**TZ-20** 希望小売価格 3,520円(税込) [在庫限り]

結露の水滴から床を守ります。AW-10VH1・9VH1・12DP1・10DP1・10M7・全自動洗濯機・2槽式洗濯機全機種に対応。●幅730(726)×奥行560(556)×高さ10mm \*( )内は内寸

**TZ-10** 希望小売価格 3,520円(税込) [在庫限り]

AW-8VM1・9DH1・8DH1・7DH1・6DH1・7GM1・6GM1・5GA1・45M9用 ●幅540(536)×奥行540(536)×高さ10mm \*( )内は内寸

●洗濯機トレイに排水口は付いていません。洗濯機トレイは、排水口の付いた防水パンとは異なりますのでご注意ください。防水パンについては、住設機器メーカーなどにお問い合わせください。

**補強板**

設置床面に十分な強度がない場合、スペースに応じた補強板が必要です。

床(真下排水)必要

600mm 650mm

71mm **TW-R600** 希望小売価格 13,200円(税込)

790mm 630mm

21mm **TW-R790** 希望小売価格 8,800円(税込)

床(真下排水以外)と防水パン(幅640mm)用

630mm 630mm

21mm **TW-R630** 希望小売価格 8,800円(税込)

防水パン(幅900mm)用

890mm 630mm

21mm **TW-R890** 希望小売価格 8,800円(税込)

**真下排水用パイプ**

**THP-2** 長さ254mm / **THP-3** 長さ438mm

希望小売価格各 1,540円(税込)

**真下排水用パイプ**

**かさ上げ脚(保護カバー付き)** **ドラム式専用**

**TW-AS6** (4個入り) 希望小売価格 9,900円(税込)

本体を持ち上げるために使用します。本体の高さが約77mm高くなります。

**分岐水栓 JB-11** 希望小売価格 2,200円(税込)

**壁ピタ水栓 CB-L6** 希望小売価格 7,150円(税込)

水栓の位置が低く本体に当たる場合に使用します。

蛇口までの高さ	壁ピタ水栓
1220mm以上	不要
1220mm未満/1040mm以上	蛇口の位置により必要
1040mm未満	必要

**給水延長ホース**\*

洗濯乾燥機・全自動洗濯機には0.8mの給水ホースを付属しています。設置場所と給水栓が離れている場合に、継ぎ足してご利用ください。

長さ	部品コード	希望小売価格
0.5m	42040662	1,650円(税込)
1m	42040663	1,870円(税込)
2m	42040664	2,640円(税込)
5m	42040665	4,290円(税込)

**排水延長ホース**\*

部品コード:42040746 希望小売価格 1,100円(税込)

排水場所が離れているときにご利用ください。1.0m延長用(直径30mm)

**高さ調整板**

**TW-AS3** (4枚入り) 希望小売価格 2,530円(税込)

本体を持ち上げるために使用します。本体の高さが約15mm高くなります。2枚まで重ねられます。

花粉フィルター搭載で、ふんわり清潔仕上げ。

**乾燥容量 6kg** (W)ピュアホワイト オープン価格\*

**ED-608**

シーツ6枚もOK!  
毛布乾燥もOK (3.6kg以下でダブル1枚・シングル2枚)

◎パネル操作部  
操作パネルは点字表示しています。

◎寸法図 ED-608  
( )内はED-458

【乾燥コース】●標準お好み(念入り・普通・しっとり) ●ちよっと乾燥15分 ●90分 ●縮み低減 ●Yシャツ ●毛布 ●お出かけ

**乾燥容量 4.5kg** (W)ピュアホワイト オープン価格\*

**ED-458**

シーツ4枚もOK!  
毛布乾燥もOK (3kg以下でシングル1枚)

◎衣類乾燥機仕様表

機種名	ED-608	ED-458
乾燥容量	6.0kg	4.5kg
外形寸法(幅×奥行×高さ)	650×525×650mm	650×468×650mm
質量	24kg	22kg
消費電力*	1,220W	1,220W

\*消費電力は室温が30℃の時の数値です。

**衣類乾燥機設置についてのご案内**

●衣類乾燥機は、そのまま床や棚などに置けません。専用ドライヤースタンドもしくは壁掛金具をご利用ください。●湿気の少ない、しっかりした床に専用スタンドで設置してください。●必ず15A(アンペア)以上の専用コンセントでご利用ください。●万一の感電防止のために、必ずアースを付けてください。●壁や天井から両側面、背面、上面は5cm以上、下面は15cm以上離して設置してください。●本体底部の排気口および排水口をふさがないようにしてください。●ダロケット(収納庫など)のように周囲が囲まれた場所には設置しないでください。乾燥性能が悪くなり故障の原因になります。●除湿タイプは、湿気はあまり出ませんが、室温が上昇しますので、換気をしてください。

**乾燥できない衣類について**

●食物油、動物系油、ベンジン、シンナー、ガソリン、ドライクリーニング溶液、機械油などのついた衣類は絶対に乾燥させないでください。また、ご使用中は揮発性の引火物を近づけないでください。自然発火や引火の恐れがあります。●ウール・絹繊維・毛皮・皮革製品、タンブラー(回転式)禁止表示、吊り干し・平干し表示のあるもの、のりづけした衣類は乾燥できません。●綿・麻などの繊維は、編み方によって縮む場合がありますのでご注意ください。

**毛布乾燥について**

●毛布コース以外で乾燥しないでください。●ロングパイル(毛足10mm以上)の物は、毛だおれる恐れがありますので、乾燥しないでください。●電気毛布は乾燥しないでください。

**衣類乾燥機用別売部品**

適合機種について、詳しくはWEBへ [https://www.toshiba-lifestyle.com/jp/living/laundries/pdf/optional\\_parts.pdf](https://www.toshiba-lifestyle.com/jp/living/laundries/pdf/optional_parts.pdf)

\*AW-10VH1・9VH1・10M7・2槽式(本体幅766mm以上)には対応していません。 \*東芝コンシューママーケティング扱い(旧東芝テクノネットワーク)

**〈全自動洗濯機用〉直付スタンド**

**DS-D1** 希望小売価格 8,800円(税込)

棚の奥行442×外幅650mm 質量3.5kg  
高さ調節は機種によって段数が異なります。

◎セット時の高さ(衣類乾燥機を含まない)

全自動洗濯機	高さ(mm)
9DH1・8DH1	1220
7GM1	1160/1230
6GM1・5GA1	1130/1200
45M9	1150/1220

**〈全自動・2槽式用〉自立スタンド**

**DS-F1** 希望小売価格 14,300円(税込)

棚の奥行(2段階)418/453×高さ(9段階)1280/1250/1200/1150/1100/1060/1030/1000/980×脚奥行475×脚幅650(背面585/前面590)mm ( )内は内寸 質量7.8kg  
※防水パン内にスタンドを設置する場合は、防水パンの幅(内寸)は650mm以上必要です。

**〈横幅3段階調節〉自立スタンド**

**DS-72** (WU) 希望小売価格 16,500円(税込)

棚の奥行(3段階)310/418/453×高さ(8段階)1280/1250/1200/1150/1100/1060/1030/1000×脚奥行475×脚幅(3段階)650(背面585/前面590)/715(背面650/前面655)/825(背面760/前面765)mm ( )内は内寸 質量8.8kg

**〈全自動洗濯機用〉排水ジョイントセット**

**DJS-1** 希望小売価格 1,650円(税込)

衣類乾燥機とのセット時にお使いください。

- 排水継手
- 衣類乾燥機用排水ホース(1.5m)
- 洗濯機用排水ホースバンド

ドライヤースタンド適合表	全自動洗濯機(品番:AW-〇〇) 【洗濯機がデッド幅(mm)】*手掛け・ホース掛け等含まない寸法です						衣類乾燥機(品番:ED-〇〇)		
ドライヤースタンド	[555] 8VM1 ☆	[590] 12DP1 ☆	[590] 10DP1 ☆	[555] 9DH1 8DH1	[515] 7DH1 6DH1	[520] 7GM1 6GM1 5GA1	[515] 45M9 ☆	608	458
DS-D1 直付	×	×	×	○	×	○	○	★	○
DS-F1 自立	○	○	○	○	×	○	○	○	○
DS-F1 (注1)	○	(注2)	(注3・5)	(注3)	○	○	×	○	○
DS-72 自立	○	(注2)	(注1・4・5)	(注4)	○	◇	○	○	○

**壁掛金具**

**WB-120** 希望小売価格 1,980円(税込)

衣類乾燥機と衣類の重さに十分たえる壁にお使いください。

衣類乾燥機全機種適応

**小物乾燥棚**\*

部品コード:39282575 ED-458用  
部品コード:39282576 ED-608用  
希望小売価格各 1,980円(税込)

スニーカーなどの乾燥もOK。

**花粉フィルター**\*

部品コード:39242922  
希望小売価格 990円(税込)

花粉のような小さい粒子もキャッチします。

(適用機種)ED-608・458

**洗濯機を便利にお使いいただく別売部品**

過去の適合機種について、詳しくはWEBへ  
[https://www.toshiba-lifestyle.com/jp/living/laundries/pdf/optional\\_parts.pdf](https://www.toshiba-lifestyle.com/jp/living/laundries/pdf/optional_parts.pdf)

※東芝コンシューママーケティング扱い(旧東芝テクノネットワーク)

**全自動洗濯機用糸くずフィルター**\*

特色 ●ライトブルー 42044881/42044883/42044884 ●ブルー 42044698 ●グレー 42044776

部品コード	希望小売価格	機種名(AW-〇〇)
42044881	990円(税込)	10VH1・9VH1・8VM1・9DH1・8DH1
42044883	1,100円(税込)	12DP1
42044884	880円(税込)	10DP1
42044698	990円(税込)	7GM1・6GM1・5GA1
42044776	330円(税込)	7DH1・6DH1・10M7・45M9

**毛布洗いネット**

**TMN-48** 希望小売価格 4,950円(税込)  
AW-10VH1・9VH1・12DP1・10DP1・10M7用  
●直径約475×高さ約370mm

**TMN-47** 希望小売価格 4,950円(税込)  
AW-8VM1・9DH1・8DH1用  
●直径約450×高さ約370mm

**TMN-33** 希望小売価格 4,620円(税込)  
AW-7DH1・6DH1用  
●直径約450×高さ約310mm

**TMN-30** 希望小売価格 3,080円(税込)  
AW-7GM1・6GM1・5GA1・45M9用  
●直径約400×高さ約300mm

●毛布コースで毛布や掛ふとんなどを洗う場合は、必ず毛布洗いネットをご使用ください。●毛布洗いネットを使用する洗濯物/毛布・夏掛け布団・カーペットカバー・ベッドパッド・水に浮きやすいもの・布傷みが気になるもの。●【毛布洗いについて】毛足の長さ、生地の厚みによっては、毛布洗いネットに入らない場合もあります。その場合は洗濯できません。●【掛ふとん洗いについて】洗剤は、液体洗剤を水でうすめてご使用ください。粉末洗剤は溶けにくいので、使用しないでください。中綿材質が羊毛のものや、カバー材質が絹のものは洗わないでください。ふとん類が洗えない機種もあります。

**洗濯槽クリーナー(塩素系)**

**T-W1A** [1回分 1,500mL]  
希望小売価格 2,310円(税込)

**ドラム式用**

**洗濯槽クリーナー(塩素系)**

**T-W2** [1回分 750mL]  
希望小売価格 1,760円(税込)

**洗濯キャップ** **ドラム式用**

**TW-CP530** 希望小売価格 1,320円(税込)  
TW-127XP1・127XH1およびTW-127/117で始まる機種用

**TW-CP500** 希望小売価格 1,320円(税込)  
TW-95GM1およびTW-127/117以外で始まる機種用

ドラム式で毛布(3kg以上)やふとんを洗濯するときにご利用ください。 ●写真はTW-CP530です。

●洗濯キャップを取り付けずに洗うと本体や毛布などが損傷する場合があります。

●商品の色は、印刷の具合で実物と若干異なる場合があります。 \*オープン価格商品の価格は販売店にお問い合わせください。

**糸くずフィルターボックス**

**THB-100** 希望小売価格 3,850円(税込)

排水口のつまりを防ぎます。  
付属品:排水ホース1本(長さ750mm)、排水ホースバンド2個

**糸くずフィルターボックス**

**THB-100** 希望小売価格 3,850円(税込)

排水口のつまりを防ぎます。  
付属品:排水ホース1本(長さ750mm)、排水ホースバンド2個

**糸くずフィルターボックス**

**THB-100** 希望小売価格 3,850円(税込)

排水口のつまりを防ぎます。  
付属品:排水ホース1本(長さ750mm)、排水ホースバンド2個

	ドラム式洗濯乾燥機					タテ型洗濯乾燥機					全自動洗濯機（インバーター 洗濯機）						全自動洗濯機														
機種名	TW-127XP1L ◎左開きタイプ 【右開きタイプ】TW-127XP1R		TW-127XH1L ◎左開きタイプ		TW-95GM1L ◎左開きタイプ		AW-10VH1 AW-9VH1		AW-8VM1 （在庫限り）	AW-12DP1		AW-10DP1		AW-9DH1 AW-8DH1		AW-7DH1 AW-6DH1 （在庫限り） （在庫限り）		AW-10M7		AW-7GM1 AW-6GM1		AW-5GA1	AW-45M9								
洗濯・脱水容量 乾燥容量	12kg 7kg		12kg 7kg		9kg 5kg		10kg 5kg 9kg 5kg		8kg 4.5kg	12kg		10kg		9kg 8kg		7kg 6kg		10kg		7kg 6kg		5kg	4.5kg								
本体色	(T)ボルドーブラウン (W)グランホワイト		(W)グランホワイト		(W)グランホワイト		(T)グレイnbrラウン (W)グランホワイト (グレイnbrラウンは10VH1のみ)		(W)グランホワイト	(T)グレイnbrラウン (W)グランホワイト		(T)グレイnbrラウン (W)グランホワイト		(W)グランホワイト		(W)ビュアホワイト		(W)ビュアホワイト		(W)グランホワイト		(W)グランホワイト	(W)ビュアホワイト								
掲載ページ	P.1~13		P.13		P.20~21		P.20~21		P.21	P.15~19・P.21		P.15~19・P.22		P.22		P.22		P.23		P.23		P.23	P.23								
洗浄機能	抗菌ウルトラファインバブル洗浄EX		抗菌ウルトラファインバブル洗浄		抗菌メガシャワー洗浄		抗菌ウルトラファインバブル洗浄W		抗菌メガシャワー洗浄	抗菌ウルトラファインバブル洗浄W		抗菌ウルトラファインバブル洗浄		抗菌ウルトラファインバブル洗浄		ウルトラファインバブル洗浄		パワフル洗浄		浸透パワフル洗浄		パワフル洗浄	パワフル洗浄								
	温水抗菌ウルトラファインバブル洗浄EX						温か抗菌ウルトラファインバブル洗浄W		温か抗菌メガシャワー洗浄																						
	Ag <sup>+</sup> 抗菌水				除菌脱水コース				水流パワーボタン																						
									ザブーンバル 3	ザブーンバル	ザブーンバル 6		ザブーンバル																		
乾燥機能	ヒートポンプ除湿乾燥【冷媒:R134a】		ヒーター乾燥【水冷却除湿タイプ】		ホットサイクル乾燥 空冷除湿【排気タイプ】		水なし乾燥 空冷除湿【排気タイプ】				3.0kg(化繊混紡)		3.0kg(化繊混紡)		3.0kg(化繊混紡)		2.0kg(化繊混紡)		2.0kg(化繊混紡)		1.3kg(化繊混紡)		1.3kg(化繊混紡)	1.0kg(化繊混紡)							
	UV除菌洗乾コース/UV温風除菌コース		除菌乾燥モード		除菌洗乾/除菌乾燥コース																										
	消臭コース		除菌消臭コース		除菌/消臭コース																										
	乾燥ダクト自動お手入れ・熱交換器自動洗浄		乾燥ダクト自動お手入れ																												
低騒音技術	振動吸収クッション(高減衰ゴム)																														
	S-DDモーター(インバーター制御)								DDモーター(インバーター制御)								DDMモーター(インバーター制御)														
清潔機能	自動槽乾燥 カビプロテクト(★槽クリーンもあり)										槽洗浄・槽乾燥コース																				
	自動おそうじ機能(自動お掃除モードあり)								自動おそうじ機能(自動お掃除モードあり)																						
節電・節水	ECOモード								ECOモード												温度センサー・重量センサー										
	ふろ水ポンプ								ふろ水ポンプ																						
IoT機能	スマートフォン連携(アプリ対応)																														
使いやすさ	液体洗剤・柔軟剤 自動投入										液体洗剤・柔軟剤 自動投入																				
	大型カラータッチパネル		液晶パネル				ほぐせる脱水																								
予約機能	時計機能内蔵(タイマー式終了時刻設定)		1~24時間後設定																6・9時間後設定				1~24時間後設定								
運転音	洗い:約32dB 脱水:約37dB 乾燥:約48dB (乾燥省エネ:約42dB)		洗い:約32dB 脱水:約37dB 乾燥:約49dB (乾燥省エネ:約42dB)		洗い:約31dB 脱水:約39dB 乾燥:約42dB		洗い:約28dB 脱水:約37dB 乾燥:約45dB		洗い:約26dB 脱水:約37dB 乾燥:約45dB	洗い:約29dB 脱水:約37dB		洗い:約29dB 脱水:約37dB		洗い:約26dB 脱水:約37dB		洗い:約34dB 脱水:約37dB		洗い:約38dB 脱水:約52dB		洗い:約35dB 脱水:約43dB		洗い:約38dB 脱水:約43dB		洗い:約38dB 脱水:約43dB	洗い:約35dB 脱水:約45dB						
目安時間	洗濯時:約35分 洗濯~乾燥時:約97分 洗濯~乾燥時(乾燥省エネ): 約205分		洗濯時:約35分 洗濯~乾燥時:約108分 洗濯~乾燥時(乾燥省エネ): 約200分		洗濯時:約45分 洗濯~乾燥時:約160分		洗濯時:約42分 洗濯~乾燥時: 約227分		洗濯時:約40分 洗濯~乾燥時: 約227分	洗濯時:約39分 洗濯~乾燥時: 約195分		洗濯時:約43分		洗濯時:約35分		洗濯時:約41分 洗濯時: 約39分		洗濯時:約47分 洗濯時: 約45分		洗濯時:約53分		洗濯時:約49分 洗濯時: 約45分		洗濯時:約43分	洗濯時:約43分						
標準水位	標準水量:40L		標準水量:40L		標準水量:30L		68~17L		57~17L	51~12L		80~19L		67~19L		62~12L		54~12L		53~18L		52~18L		72~48L(自動3段階) 28L(手動)		56~23L 12L(手動)		51~23L 12L(手動)		48~23L 12L(手動)	43~22L(自動3段階) 12L(手動)
標準使用水量	洗濯時:約80L 洗濯~乾燥時:約61L		洗濯時:約80L 洗濯~乾燥時:約61L		洗濯時:約68L 洗濯~乾燥時:約90L		洗濯時:約115L 洗濯~乾燥時: 約92L		洗濯時:約104L 洗濯~乾燥時: 約92L	洗濯時:約93L 洗濯~乾燥時:約89L		洗濯時:約139L		洗濯時:約119L		洗濯時:約111L		洗濯時:約99L		洗濯時:約109L		洗濯時:約107L		洗濯時:約138L		洗濯時:約113L 洗濯時: 約107L		洗濯時:約99L	洗濯時:約95L		
消費電力 (50/60Hz)	洗濯時:135W(電動機)/ 1000W(湯沸かし用加熱装置) 最大消費電力:1190W 乾燥時:1190W		洗濯時:130W 乾燥時:1100W		洗濯時:115W 乾燥時:1390W		洗濯時:430W 乾燥時:915W		洗濯時:680W 乾燥時:1250W	洗濯時:540W		洗濯時:750W		洗濯時:620W		洗濯時:600W		洗濯時:390W		洗濯時:360W		洗濯時:390 / 460W		洗濯時:370 / 450W		洗濯時:360 / 435W	洗濯時:255 / 330W				
消費電力量 (50/60Hz)	洗濯時:約70Wh 洗濯~乾燥時:約1270Wh 洗濯~乾燥時(乾燥省エネ): 約730Wh		洗濯時:約70Wh 洗濯~乾燥時:約1150Wh 洗濯~乾燥時(乾燥省エネ): 約710Wh		洗濯時:約77Wh 洗濯~乾燥時: 約1980Wh		洗濯時:約69Wh 洗濯~乾燥時: 約1910Wh		洗濯時:約59Wh 洗濯~乾燥時: 約1910Wh	洗濯時:約85Wh 洗濯~乾燥時: 約2250Wh		洗濯時:約105Wh		洗濯時:約75Wh		洗濯時:約96Wh		洗濯時:約82Wh		洗濯時:約65Wh		洗濯時:約59Wh		洗濯時:約121 / 132Wh		洗濯時:約110 / 125Wh 洗濯時: 約85 / 100Wh		洗濯時:約85 / 100Wh	洗濯時:約90 / 95Wh		
ボディ幅	600mm		600mm		610mm		574mm*1		555mm*1 (前面幅:535mm 後面幅:555mm)	590mm*1		590mm*1		555mm*1 (前面幅:535mm 後面幅:555mm)		515mm*1		580mm*1		520mm*1		515mm*1	515mm*1								
総外形寸法/質量 (幅×奥行×高さ) ●給排水ホースを含む	645×720×1060mm/約89kg		645×750×1060mm/ 約87kg		655×714×1040mm/ 約69kg		614×628×1048mm/ 約52kg		600×605×1021mm/ 約46kg	637×642×1051mm/ 約50kg		637×642×986mm/ 約48kg		600×569×980mm/ 約41kg		555×567×998mm/ 約35kg		622×639×1052mm/ 約42kg		563×580× 987mm/ 約29kg		563×580× 957mm/ 約28kg		563×580×957mm/ 約28kg	555×541×945mm/ 約31kg						
排水ホース	左・右・真下(3方向)		左・右・真下(3方向)		左・右・後方(3方向)		左・右(2方向)		左・右・後方(3方向)	左・右・後方(3方向)		左・右・後方(3方向)		左・右(2方向)		左・右・後方(3方向)		左・右(2方向)		左・右(2方向/後出し)		左・右・後方(3方向)	左・右・後方(3方向)								
設置可能防水パン	奥行寸寸:520mm以上		奥行寸寸:520mm以上		奥行寸寸:510mm以上		奥行寸寸:510mm以上		奥行寸寸:550mm以上	奥行寸寸:550mm以上		奥行寸寸:550mm以上		奥行寸寸:510mm以上		奥行寸寸:540mm以上		奥行寸寸:570mm以上		奥行寸寸:550mm*2以上		奥行寸寸:540mm以上	奥行寸寸:540mm以上								

\*1 ボディ幅の寸法は、手掛け・ホース掛け等含まない寸法です。\*2 奥行寸寸550mm未満の防水パンに設置する場合や、防水パン高さ(内寸)が48mmより大きい場合は、高さ調整板(TW-AS3)や脚キャップ(42006264)が必要

なる場合があります。●付属の給水ホースの長さは全機種0.8mです。●付属のふろ水用給水ホースの長さは4mです。

### 洗濯機を正しくお使いいただくために

【据付について】●電気容量やコンセント形状は製品に合ったものをご使用ください。●万一の感電防止のために、必ずアースをつけてください。●床面強度が十分あり、できるだけ湿気の少ない風通しの良い場所に水平に設置してください。また風呂場など直接水のかかる場所への設置は避けてください。●全自動洗濯機をご使用の場合は、水道水圧0.03~1MPa(0.3~10kg/cm<sup>2</sup>)の範囲でご使用ください。【全自動洗濯機の脱水について】●脱水中に衣類が片寄ると脱水の時に振動が発生し、安全スイッチが働いて、途中で止まる場合があります。●布量・布質によっては、2槽式より脱水率が劣る場合があります。●厚手で硬い衣類(柔道着、バスマットなど)は、衣類が片寄りやすく水を多く含むため、洗濯できない場合があります。【お石けん(天然油脂)ご使用の方へ】●お石けんは水に溶けにくいので、あらかじめ別の容器に、30°C前後のぬるま湯を5L用意して、お石けんを少しづつ入れ、手でよく溶かしてご使用ください。【水を過ぎないものについて】●スキーウェア、寝袋、雨具、カバーなどの防水加工を施したのもの、シートなどを水を過ぎないものは、脱水時に異常な振動となり、倒れたりする恐れがありますので洗濯しないでください。

### おしゃれ着コースについて

【洗える衣類】【ドライ】または【手洗い】の表示の衣類/ウール、アンゴラ、カシミアのセーター、カーディガン/ウール、麻、ポリエステルのスラックス、スカート/フリース/学生服(プレザーを除く)、セラー服/ブルゾン、ジャンパー等の芯地のない上着/ポリエステル、麻のブラウス、シャツ 【洗えない衣類】皮革製品/飾り物のついた衣類/レーヨン及びその混紡品/絹及びその混紡品/色落ちしやすいもの/和服、和装小物/スーツ、ジャケット、コート、ネクタイ等の型くずれしやすいもの/エンボス加工、シワ加工/ちりめん類/ベルベット、別珍素材のもの/防水加工品(ダウンウェア、スキーウェア等) 【お願い】衣類によっては「おしゃれ着コース」で洗えないものもあります。

専用洗剤及び洗濯機の説明書をよく読んでご使用ください。「ドライマーク」衣類が洗える家庭用のドライマーク洗剤またはおしゃれ着洗いの中性洗剤(蛍光剤無配合)を必ずお使いください。「おしゃれ着コース」は、クリーニング店等で行う水を使わない「ドライクリーニング」とは異なります。

### 省エネ、仕上がりのための上手な使い方

【洗濯】●できるだけため洗いをして! 定格容量以下なら一度に洗う量が多い程、水や電気の節約になります。●入れ過ぎにご注意! 洗濯物を入れ過ぎると、衣類の回りが悪くなるため洗浄性が悪くなります。●洗剤の量を守って! 少なすぎると洗浄性が落ちますが、洗剤を多く入れ過ぎても洗浄性はほとんど変わりませんし、水も電気もムダになります。また、溶け残りの原因にもなります。●ちょっとした工夫で洗濯上手に! 汚れのひどい部分には事前に洗剤をすり込んで通常の洗濯を1汚れがよく落ちます。●軽い汚れのときの洗濯は 洗剤量は半分程度、すぎは1回でOKです。【乾燥】●入れ過ぎにご注意! 洗濯物を入れ過ぎると乾燥時間が長くなり、乾きムラがでたり、シワがつきやすくなります。●フィルターの掃除はこまめに! フィルターが目詰まりすると乾燥時間が長くなり電気のムダに繋がったり、未乾燥で運転が終わったりします。●ちょっとした工夫で乾燥上手に! 洗濯物を入れたままにしておくとシワがつきやすくなりますので、乾燥終了後、早めに取りだしてください。●脱水は十分に! しずくの垂れるような衣類は、故障の原因になります。洗濯機で十分に脱水しておくことで早く乾き、電気代も少なくなります。●吸・排気口をふさがずに! 吸・排気口の周囲に十分な隙間がないと乾燥性能が悪くなり、電気代のムダにつながります。●衣類の材質表示を確認してください! 乾燥前に衣類の表示、材質表示をよくご確認ください。衣類によっては乾燥できないものがあります。

# 洗濯・脱水容量の目安

1人1日分の洗濯物量は、**約1.5kg**が目安です。(当社調べ)

4人家族なら、1.5kg×4人=6kgが目安ですが、大物洗いやまとめ洗いのことを考えると、容量7kg以上がおすすめです。

4.5 kg	6 kg	8 kg	10 kg	12 kg
<ul style="list-style-type: none"> <li>バスタオル (約300g×2枚)</li> <li>タオル (約70g×2枚)</li> <li>ハンカチ (約15g×2枚)</li> <li>ワイシャツ (約200g×2枚)</li> <li>ブラウス (約200g×2枚)</li> <li>長袖肌着 (約130g×1枚)</li> <li>半袖肌着 (約110g×1枚)</li> <li>スリッパ (約150g×2枚)</li> <li>ショーツ (約30g×1枚)</li> <li>ジーパン (約600g×1着)</li> <li>靴下 (約50g×4足)</li> <li>トランクス (約80g×2枚)</li> <li>スカート (約400g×1枚)</li> <li>パジャマ・上下 (約500g×2着)</li> </ul>	<ul style="list-style-type: none"> <li>バスタオル (約300g×1枚)</li> <li>タオル (約70g×3枚)</li> <li>子供スボン (約200g×1枚)</li> <li>ハンカチ (約15g×4枚)</li> <li>子供スカート (約200g×1枚)</li> <li>パジャマ・上下 (約500g×1着)</li> <li>ショーツ (約30g×1枚)</li> </ul>	<ul style="list-style-type: none"> <li>パジャマ・上下 (約500g×1着)</li> <li>トレーニングウェア・上下 (約850g×1着)</li> <li>靴下 (約50g×1足)</li> <li>バスタオル (約300g×2枚)</li> <li>パジャマ・上下 (約500g×1着)</li> <li>ショーツ (約30g×1枚)</li> </ul>	<ul style="list-style-type: none"> <li>Tシャツ (約130g×1枚)</li> <li>タオル (約70g×1枚)</li> <li>シャツ (約500g×2枚)</li> <li>スボン (約400g×1着)</li> <li>スカート (約400g×1枚)</li> </ul>	<ul style="list-style-type: none"> <li>子供スボン (約200g×1枚)</li> <li>子供スカート (約200g×1枚)</li> <li>シャツ (約500g×2枚)</li> <li>バスタオル (約300g×2枚)</li> </ul>

●各衣類の重さの目安は、一般社団法人日本電機工業会・自主基準によるものです。洗濯物の種類、大きさ、厚さなどによって洗える量が異なります。

## 洗濯も乾燥もできない衣類

縮み、型くずれ、変色を起こすことがあります

●絹・革製品

洗濯物を傷めたり本体の故障の原因となります

●座布団・枕・布団など、綿やウレタン(スポンジ類)を使ったもの ●純毛の毛布、電気毛布、毛足10mm以上の毛布・カーペットカバー ●マット類やベットの毛が付いたもの ●市販の洗濯補助具(洗濯ボール・ゴミ取りフィルターなど)

## 乾燥できない衣類

●下記のいずれかの取扱表示、「タンブラー乾燥はお避けください」と表示のあるもの※



●ウールなどの獣毛製品、その混紡製品※(縮みや毛が抜けることがあります) ●のりつけた衣類(フィルターの目詰まりの原因になります) ●タイツ、ストッキング、レースや刺繍などの飾りのあるもの、新合織(超極細繊維)の衣類※ ●綿・麻などの繊維は、編み方によって縮む場合がありますのでご注意ください。

※印の衣類は「おしゃれ着コース」でのみ乾燥できるものがあります。

●この製品は、日本国内用に設計されているため海外では使用できません。また、アフターサービスもできません。

This product is designed for use only in Japan and cannot be used in any other country. No servicing is available outside of Japan. [東芝ランドリー機器 J-Moss対応情報]

●本カタログに記載しております商品および機能は一般家庭用であり業務用および車両、船舶などでの使用に適しませんので、ご注意ください。 <https://www.toshiba-lifestyle.com/jp/corporate/csr/j-moss/>



## 安全に関するご注意

洗濯乾燥機・全自動洗濯機・衣類乾燥機

- 本製品は家庭用です。家庭用以外(店舗などでの長時間使用や不特定多数の人の使用など)では使用しないでください。●ご使用前に取扱説明書をよくお読みの上、正しくお使いください。
- 消費電力が1kW以上の機器は、定格15A以上の電源コンセントに直接接続してお使いください。火災の原因となります。●アースを確実に取り付けてください。故障や漏電のときに感電する恐れがあります。アース取り付けは販売店にご相談ください。●浴室や風雨にさらされる場所など湿気が多い場所には据え付けしないでください。感電、火災、故障、変形などの恐れがあります。
- 食物油、動物系油、ベンジン、シンナー、ガソリン、ドライクリーニング溶剤、機械油などのついた衣類は絶対に乾燥させないでください。自然発火や引火の恐れがあります。また、ウール・絹繊維、毛皮・皮革製品、タンブラー(回転式)禁止表示、吊り干し、平干し表示のあるもの、のりつけた衣類は乾燥できません。●ガソリン・灯油・ベンジン・シンナー・アルコールなどやそれらの付着した洗濯物は、洗濯・脱水槽に入れないでください。爆発や火災の原因になります。●防水性のシートや衣類は洗濯および脱水をしないでください。脱水中に異常振動を起こし、本体の損壊やけがをする恐れがあります。●ドラム式洗濯乾燥機は、絶対にお子様をドラムに入らせないように、ご注意ください。閉じ込められて、窒息したり、やけど、感電、けが、溺れる恐れがあります。

## ★長年ご使用の洗濯機・衣類乾燥機の点検を!

### 愛情点検



このような症状は、ありませんか

- スイッチをいれてもときどき運転しないことがある。
- 運転中に異常な音や振動がする。
- タイムスイッチが、途中で止まることもある。
- 脱水槽が止まりにくい。
- 水漏れがする。(洗濯槽・ホース・継手)

- 洗濯機にさわるとビリビリ電気を感ずる。
- 電源コード・プラグが異常に熱い。
- 据え付けが傾いたりグラグラしている。
- その他の異常や故障がある。

ご使用中止

故障や事故防止のため、スイッチを切り差込みプラグをコンセントから抜き、必ず販売店にご連絡ください。点検・修理に要する費用などは販売店にご相談ください。

本カタログの掲載商品は、一般家庭用です。一日の使用時間が一般家庭に比べて極端に長い業務用での使用(理・美容院等)、また寮や病院などでの共同使用の場合は、保証期間中であっても、原則として有料修理となります。お買い上げの販売店にご相談のうえ、定期的な点検・部品交換を受けてお使いになることをおすすめします。また設置の際は水や湿気、直射日光が直接あたる所は避け水平に設置してください。

## 経年劣化に係る安全上のご注意

●洗濯機(洗濯乾燥機は除く)は長期使用製品安全表示制度の対象商品です。●機器本体には「製造年」/「設計上の標準使用期間」/「経年劣化についての注意喚起」の表示をしております。●長期にわたりお使いいただくに発火・けが等の事故に至るおそれがありますので、音やにおいなど製品の変化にご注意ください。

## 保証書に関するお願い

●商品には保証書を添付しております。ご購入の際は、必ず保証書をお受け取りのうえ、保存してください。なお、店名、ご購入年月日の記載のないものは無効となります。

●製造番号は安全確保上重要なものです。お買い上げの際には商品本体に製造番号が表示されているか、また保証書記載の製造番号と一致しているかご確認ください。●洗濯機の補修用性能部品の保有期間は製造打ち切り後6年です。

**TOSHIBA**

東芝ライフスタイル株式会社  
洗濯機事業部

〒210-8543 神奈川県川崎市川崎区駅前本町25-1



表示を正しく  
家電公取協会

お買い上げは親切とサービスをお届けする当店で

- このカタログの内容については右記の販売店にお問い合わせください。または、下記におたずねください。
- 商品の色は、印刷の具合で実物とは若干異なる場合があります。
- 商品のデザイン・仕様・補修用性能部品などは改善のため予告なく変更することがあります。

お買い物・使い方・修理のご相談は

「東芝生活家電ご相談センター」

※お電話をいただく際には、番号をお確かめのうえ、おかけ間違いのないようお願いいたします。

☎携帯電話など(通話料:有料)

**0570-0570-33**

☎FAX(通話料:有料)

**022-224-6801**

●お客様からご提供いただいた個人情報は、ご相談への回答、カタログ発送などの情報提供に利用いたします。●利用目的の範囲内で、当該製品に関する東芝グループ会社や協力会社へ、お客様の個人情報を提供することがあります。

(フリーダイヤル)

**0120-1048-76**

受付時間

月~土 9:00~18:00  
日・祝日 9:00~17:00

※当社指定休業日を除く。

S610941



●この印刷物は環境に配慮した植物油インキを使用しています。

このカタログの内容は2022年3月現在のものです。