

## 洗濯・脱水容量の目安

1人1日分の洗濯物量は、約**1.5kg**が目安です。(当社調べ)

4人家族なら、1.5kg×4人=6kgが目安ですが、大物洗いやまとめ洗いのことを考えると、容量7kg以上がおすすめです。

| 4.5 kg                                                                                                                                                                                                                                                                                                                                                                                              | 6 kg                                                                                                                                                                                                                       | 8 kg                                                                                                                        | 10 kg                                                                                                                                                             | 12 kg                                                                                                                                           |
|-----------------------------------------------------------------------------------------------------------------------------------------------------------------------------------------------------------------------------------------------------------------------------------------------------------------------------------------------------------------------------------------------------|----------------------------------------------------------------------------------------------------------------------------------------------------------------------------------------------------------------------------|-----------------------------------------------------------------------------------------------------------------------------|-------------------------------------------------------------------------------------------------------------------------------------------------------------------|-------------------------------------------------------------------------------------------------------------------------------------------------|
| <ul style="list-style-type: none"> <li>バスタオル (約300g×2枚)</li> <li>タオル (約70g×2枚)</li> <li>ハンカチ (約15g×2枚)</li> <li>ワイシャツ (約200g×2枚)</li> <li>ブラウス (約200g×2枚)</li> <li>長袖肌着 (約130g×1枚)</li> <li>半袖肌着 (約110g×1枚)</li> <li>スリッパ (約150g×2枚)</li> <li>ショーツ (約30g×1枚)</li> <li>ズボン (約600g×1着)</li> <li>靴下 (約50g×4足)</li> <li>トランクス (約80g×2枚)</li> <li>スカート (約400g×1枚)</li> <li>パジャマ・上下 (約500g×1着)</li> </ul> | <ul style="list-style-type: none"> <li>バスタオル (約300g×1枚)</li> <li>タオル (約70g×3枚)</li> <li>子供ズボン (約200g×1枚)</li> <li>ハンカチ (約15g×4枚)</li> <li>子供スカート (約200g×1枚)</li> <li>パジャマ・上下 (約500g×1着)</li> <li>ショーツ (約30g×1枚)</li> </ul> | <ul style="list-style-type: none"> <li>パジャマ・上下 (約500g×1着)</li> <li>トレーニングウェア・上下 (約850g×1着)</li> <li>靴下 (約50g×1足)</li> </ul> | <ul style="list-style-type: none"> <li>Tシャツ (約130g×1枚)</li> <li>タオル (約70g×1枚)</li> <li>シーツ (約500g×2枚)</li> <li>ズボン (約400g×1着)</li> <li>スカート (約400g×1枚)</li> </ul> | <ul style="list-style-type: none"> <li>子供ズボン (約200g×1枚)</li> <li>子供スカート (約200g×1枚)</li> <li>シーツ (約500g×2枚)</li> <li>バスタオル (約300g×2枚)</li> </ul> |

●各衣類の重さの目安は、一般社団法人日本電機工業会・自主基準によるものです。洗濯物の種類、大きさ、厚さなどによって洗える量が異なります。

### 洗濯も乾燥もできない衣類

縮み、型くずれ、変色を起こすことがあります

●絹・革製品

洗濯物を傷めたり本体の故障の原因となります

●座布団・枕・布団など、綿やウレタン(スポンジ類)を使ったもの ●純毛の毛布、電気毛布、毛足10mm以上の毛布・カーペットカバー ●マット類やベットの毛が付いたもの ●市販の洗濯補助具(洗濯ボール・ゴミ取りフィルターなど)

### 乾燥できない衣類

●下記のいずれかの取扱表示、「タンブラー乾燥はお避けください」と表示のあるもの\*



●ウールなどの獣毛製品、その混紡製品\*(縮みや毛が抜けることがあります) ●のリブ付いた衣類(フィルターの目詰まりの原因になります) ●タイツ、ストッキング、レースや刺繍などの飾りのあるもの、新合繊(超極細繊維)の衣類\* ●綿・麻などの繊維は、編み方によって縮む場合がありますのでご注意ください。

\*印の衣類は「おしゃれコース」でのみ乾燥できるものがあります。

●この製品は、日本国内用に設計されているため海外では使用できません。また、アフターサービスもできません。

This product is designed for use only in Japan and cannot be used in any other country. No servicing is available outside of Japan. [東芝ランドリー機器 J-Moss対応情報]

●本カタログに記載しております商品および機能は一般家庭用であり業務用および車庫、船舶などでの使用に適用できませんので、ご注意ください。 <https://www.toshiba-lifestyle.com/jp/corporate/csr/j-moss/>



## 安全に関するご注意

洗濯乾燥機・全自動洗濯機・衣類乾燥機

- 本製品は家庭用です。家庭用以外(店舗などでの長時間使用や不特定多数の人の使用など)では使用しないでください。●ご使用前に取扱説明書をよくお読みの上、正しくお使いください。
- 消費電力が1kW以上の機器は、定格15A以上の電源コンセントに直接接続してお使いください。火災の原因となります。●アースを確実に取り付けてください。故障や漏電のときに感電する恐れがあります。アース取り付けは販売店にご相談ください。●浴室や風雨にさらされる場所など湿気が多い場所には据え付けしないでください。感電、火災、故障、変形などの恐れがあります。
- 食物油、動物系油、ベンジン、シンナー、ガソリン、ドライクリーニング溶剤、機械油などのついた衣類は絶対に乾燥させないでください。自然発火や引火の恐れがあります。また、ウール・絹繊維、毛皮・皮革製品、タンブラー(回転式)禁止表示、吊り干し、平干し表示のあるもの、のり付けした衣類は乾燥できません。●ガソリン・灯油・ベンジン・シンナー・アルコールなどやそれらの付着した洗濯物は、洗濯・脱水槽に入れしないでください。爆発や火災の原因となります。●防水性のシートや衣類は洗濯および脱水をしないでください。脱水中に異常振動を起こし、本体の損壊やけがをする恐れがあります。●ドラム式洗濯乾燥機は、絶対にお子様をドラムに入らせないように、ご注意ください。閉じ込められて、窒息したり、やけど、感電、けが、濡れる恐れがあります。

### ★長年ご使用の洗濯機・衣類乾燥機の点検を!

#### 愛情点検



このような症状は、ありませんか

- スイッチをいれてもときどき運転しないことがある。
- 運転中に異常な音や振動がする。
- タイムスイッチが、途中で止まることある。
- 脱水槽が止まりにくい。
- 水漏れがする。(洗濯槽・ホース・継手)

- 洗濯機にさわるとビリビリ電気を感じる。
- 電源コード・プラグが異常に熱い。
- 据え付けが傾いたりグラグラしている。
- その他の異常や故障がある。

ご使用中止

故障や事故防止のため、スイッチを切り差込みプラグをコンセントから抜き、必ず販売店にご連絡ください。点検・修理に要する費用などは販売店にご相談ください。

本カタログの掲載商品は、一般家庭用です。一日の使用時間が一般家庭に比べて極端に長い業務用での使用(理・美容院等)、また寮や病院などでの共同使用の場合は、保証期間中であっても、原則として有料修理となります。お買い上げの販売店にご相談のうえ、定期的な点検・部品交換を受けてお使いになることをおすすめします。また設置の際は水や湿気、直射日光が直接あたる所は避け水平に設置してください。

### 経年劣化に係る安全上のご注意

●洗濯機(洗濯乾燥機は除く)は長期使用製品安全表示制度の対象商品です。●機器本体には「製造年」「設計上の標準使用期間」「経年劣化についての注意喚起」の表示をしております。●長期にわたりお使いいただくに発火・けが等の事故に至るおそれがありますので、音やにおいなど製品の変化にご注意ください。

### 保証書に関する お願い

●商品には保証書を添付しております。ご購入の際は、必ず保証書をお受け取りのうえ、保存してください。なお、店名、ご購入年月日の記載のないものは無効となります。

●製造番号は安全確保上重要なものです。お買い上げの際には商品本体に製造番号が表示されているか、また保証書記載の製造番号と一致しているかご確認ください。●洗濯機の補修用性能部品の保有期間は製造打ち切り後6年です。

**TOSHIBA**

東芝ライフスタイル株式会社  
リビングソリューション事業部

〒212-0014 神奈川県川崎市幸区大宮町1310



表示を正しく  
家電公取協会員

お買い上げは親切とサービスをお届けする当店で

- このカタログの内容については右記の販売店にお問い合わせください。または、下記におたずねください。
- 商品の色は、印刷の具合で実物とは若干異なる場合があります。
- 商品のデザイン・仕様・補修用性能部品などは改善のため予告なく変更することがあります。

S611085

お買い物・使い方・修理のご相談は「東芝生活家電ご相談センター」  
※お電話をいただく際には、番号をお確かめのうえ、おかけ間違いのないようお願いいたします。

(フリーダイヤル)  
**0120-1048-76**

受付時間 月~土 9:00~18:00  
日・祝日 9:00~17:00  
\*当社指定休業日を除く。

携帯電話など(通話料・有料) **0570-0570-33** FAX(通話料・有料) **022-224-6801**

●お客様からご提供いただいた個人情報は、ご相談への回答、カタログ発送などの情報提供に利用いたします。●利用目的の範囲内で、当該製品に関する東芝グループ会社や協力会社へ、お客様の個人情報を提供する場合があります。



●この印刷物は環境に配慮した植物油インキを使用しています。

このカタログの内容は2022年12月現在のものです。

**TOSHIBA**

総合カタログ 2023-1号

洗濯乾燥機 / 洗濯機 / 衣類乾燥機  
(家庭用)



タイセツなのは、  
汚れゼロへ、臭いゼロへ。  
さらに除菌できること。

抗菌 ウルトラファインバブル洗浄 EX



ZABOON®

タイセツを、カタチに。■



東芝ランドリーのホームページ <https://www.toshiba-lifestyle.com/jp/laundries/>

本カタログ掲載商品の価格には、配送費、設置調整費、アース・工事費、使用済み商品の引き取り費用等は含まれておりません。また、洗濯機及び衣類乾燥機を廃棄する場合は家電リサイクル法に基づく収集・運搬料金、再商品化等料金(リサイクル料金)が必要になります。

\*「ファインバブル」、「ウルトラファインバブル」、「FINE BUBBLE」は、一般社団法人 ファインバブル産業会の登録商標です。



# 白さが、時短が、清潔が。 この洗濯機で進化する。

## もっとキレイを。

「ウルトラファインバブル」と「マイクロバブル」、  
2つの泡のチカラで、黄ばみと黒ずみを防ぎます。

抗菌  
ウルトラファインバブル洗浄 EX

洗浄  
P.3 >

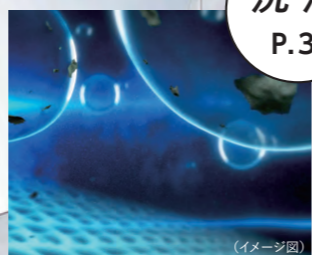

時短  
P.8 >



清潔  
P.9 >



## もっと速さを。

衣類をスピーディーにふんわり仕上げます。

業界  
トップクラスの  
大容量\* 洗濯から乾燥まで **7kg 約96分** NEW  
洗濯から乾燥まで **6kg 約90分**

●衣類の状況と使用環境により運転時間は増減します。  
\*TW-127XP2。国内家庭用ドラム式洗濯乾燥機において。2022年7月26日現在。

## もっと安心感を。

UV照射と温風の効果で、衣類を除菌<sup>※1</sup>。  
ウイルスを抑制<sup>※2</sup>します。

UV温風除菌



一般社団法人  
ファインバブル産業会 登録商品  
ファインバブル技術の利用や効果について、  
ファインバブル産業会登録基準に適合した  
商品であることを示します。

●「ファインバブル」、「ウルトラファインバブル」、「FINE BUBBLE」、「FBIA」ロゴは、一般社団法人ファインバブル産業会の登録商標です。

洗濯乾燥機につきましては、一般社団法人日本電機工業会・自主基準「乾燥性能評価方法(2009年11月19日改訂)」に基づき、表示を行っています。  
洗濯乾燥機とは洗濯から乾燥まで自動的にを行い、乾燥容量が洗濯容量の半分以上のもので、乾燥性能が一般社団法人日本電機工業会で定めた基準を満足するものです。

※1【除菌について】●試験依頼先:一般社団法人日本食品分析センター●試験方法:菌付着物の菌の減少率測定。●除菌方法:「UV除菌洗乾」コース、「UV温風除菌(ドラム回転)」コース、「UV温風除菌(ドラム静止)」コースによる。  
●対象部分:洗濯槽内の衣類。●試験結果:菌の減少率99%以上。 ※2【ウイルス抑制について】●試験依頼先:一般社団法人北里環境科学センター●試験方法:ウイルス付着物のウイルスの減少率測定。●抑制方法:「UV除菌洗乾」コース、「UV温風除菌(ドラム回転)」コース、「UV温風除菌(ドラム静止)」コースによる。●対象部分:洗濯槽内の衣類。●試験結果:ウイルスの減少率99%以上。●各コストは【電気代】電力料金目安単価31円/kWh(税込) [家電公取協調べ(2022年7月改定)]【水道代】水道料金目安単価262円/m<sup>3</sup>(税込)(内訳:水道料金137円/m<sup>3</sup>(税込) 下水道料金125円/m<sup>3</sup>(税込)) [一般社団法人日本電機工業会調べ]【洗剤代】洗剤価格目安単価0.31円/g(税込) [一般社団法人日本電機工業会調べ]2022年7月現在。 ●P.1-2は、TW-127XP2の特長を説明しています。

## タイセツを、カタチに。■

仕事や家事、育児でどんなに忙しくても、カタチにしたい、タイセツな想いがある。  
そんな一人ひとりのタイセツに、私たち東芝ライフスタイルは、細部までタイセツにした、家電でこたえていきます。  
タイセツをカタチにしたいあなたへ、タイセツをカタチにした家電を。



# 驚異<sup>※1</sup>の洗浄技術で、 汚れゼロへ、臭いゼロへ。さらに、黄ばみと黒ずみを防ぐ。

## ウルトラファインバブルで黄ばみを防ぐ EX W

繊維の奥から皮脂汚れを落として、黄ばみを予防。1年後の白さが違う<sup>※2</sup>。

水道水での洗浄で保管

抗菌ウルトラファインバブル  
洗浄EXでの洗浄で保管



●週1回6カ月着用し、6カ月相当保管した場合の水道水での洗浄と抗菌ウルトラファインバブル洗浄EXで標準コースで5kg洗濯時の比較。●衣類の量・汚れ・洗剤の種類などによって効果は異なります。(当社調べ)

## マイクロバブルで黒ずみを防ぐ EX

落とした汚れの再付着を抑えて、黒ずみを防ぐ。

水道水での洗浄

抗菌ウルトラファインバブル  
洗浄EXでの洗浄



●疑似汚れを付着させた6kgの衣類を水道水での洗浄と抗菌ウルトラファインバブル洗浄EXで標準コースで5サイクル洗濯後の比較。●衣類の量・汚れ・洗剤の種類などによって効果は異なります。(当社調べ)

ウルトラファインバブルが洗剤のチカラを引き出し、汚れを落とす!

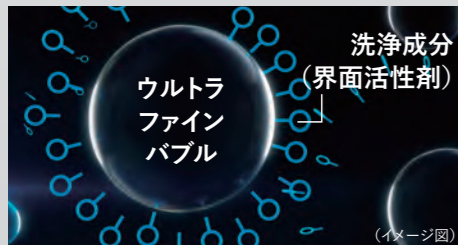

ウルトラファインバブルが洗剤の洗浄成分を吸着



繊維の奥まで浸透



洗浄成分が汚れをはがし取る効果を高める

マイクロバブルが汚れ戻りを防止!



マイクロバブルが衣類からはがれた汚れをキャッチ

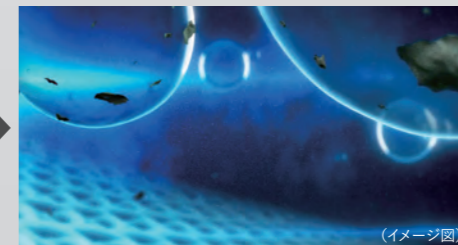

汚れが再び衣類に付着する  
汚れ戻りを防ぐ

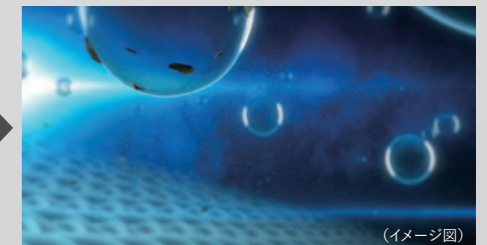

汚れを吸着させて水面へと浮上

### こんなにスゴイ! ウルトラファインバブル&マイクロバブル

「ウルトラファインバブル」は、“モノ”と“モノ”のすき間に入り込む特性があり、洗浄の分野で注目を集めています。話題のシャワーヘッドやキッチンの水栓のほか、サービスエリアのトイレの洗浄などで活躍中です。「マイクロバブル」は、汚れを吸着して水面に浮上させる性質があり、入浴装置などで使われ始めています。どちらの泡も様々な分野で利用され、ますます期待感が高まっています。



サイエンス社  
ウルトラファインバブル生成  
シャワーヘッド  
「ミラブルplus」

毛穴の奥まで届く  
ナノサイズの泡が、  
汚れをキレイに洗い流します。



サイエンス社  
マイクロバブル入浴装置  
「ミラバス」

ミクロの泡が、  
毛穴の奥の老廃物を  
取り除きます。

### What's ウルトラファインバブル? 繊維のすき間より小さいナノサイズの泡が、洗浄効果を高める!

ウルトラファインバブルは、科学の力で発見された繊維のすき間より小さな「泡」。その大きさは直径1 $\mu$ m\*未満のナノサイズ。水中で発生させても肉眼では透明な水には見えません。ところが、ウルトラファインバブルには、洗剤の洗浄成分(界面活性剤)の効果を高める力があります。しかも、繊維の奥にしっかり浸透して、汚れを落としやすくします。\*1 $\mu$ m(マイクロメートル)=0.001mm=1000nm(ナノメートル)

### What's マイクロバブル? 汚れの再付着を防いで洗浄効果を高める!

マイクロバブルは、直径1~100 $\mu$ mの泡のことで、汚れや油分を吸着させる性質を持っています。吸着した汚れとともに、ゆっくりと水上に浮上して、汚れの再付着を防ぎます。



### 独自の洗浄技術で特許を取得

東芝は洗濯機内部で「ウルトラファインバブル」を生成し、ウルトラファインバブル水と洗剤を混ぜ合わせた洗濯水で洗濯を行い、洗浄力を向上させる独自の技術を洗濯機に搭載。皮脂汚れに対する洗浄効果を高め、衣類の黄ばみを抑えることができるこの技術に関連した多くの特許を取得しています。さらに「マイクロバブル」も発生させることで、汚れの再付着を抑制する効果を高め、黒ずみを抑える技術も搭載しています。

※1 独自の搭載技術により、洗濯機内部でナノサイズの泡「ウルトラファインバブル」とマイクロサイズの泡「マイクロバブル」を生成し、これらと洗剤を混ぜ合わせた洗濯水により洗濯を行うことで、皮脂汚れに対する洗浄効果や汚れの再付着抑制効果を高め、衣類の黄ばみや黒ずみを抑えられる洗浄技術。※2 当社調べ、週1回6カ月着用し、6カ月相当保管した場合の水道水での洗浄と抗菌ウルトラファインバブル洗浄EXで標準コースで5kg洗濯時の比較。●衣類の量・汚れ・洗剤の種類などによって効果は異なります。

EX: 抗菌ウルトラファインバブル洗浄 EX W: 抗菌ウルトラファインバブル洗浄 W



# 2つの泡で、黄ばみと黒ずみを防ぐ。さらに洗うたびに抗菌！<sup>※1</sup>

## 抗菌 ウルトラファインバブル洗浄 EX

### 抗菌ウルトラファインバブル洗浄EX

対応機種 TW-127XP2 \*TW-127XH2/127XM2は抗菌ウルトラファインバブル洗浄Wを搭載。

ウルトラファインバブル(ナノサイズの泡)と洗剤を混ぜ合わせ、繊維の奥まで浸透。洗浄効果を高めて汚れをしっかりと落とします。さらにマイクロバブル(マイクロサイズの泡)が、落とした汚れの再付着を防いでキレイに洗い上げます。

#### ウルトラファインバブル

繊維のすき間より小さいナノサイズの泡が、洗浄効果を高めます。

ウルトラファインバブルが入った水は透明。

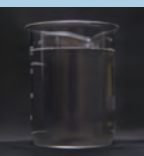

#### マイクロバブル

衣類からはがれた汚れをキャッチして、再付着を防ぎます。

マイクロバブルが入った水は白く濁る。



#### 2つの泡の発生装置

加圧タンクの中で、圧力を加えながら空気を水に溶かすことで、大量のウルトラファインバブルとマイクロバブルを発生させることができます。



#### 大流量ダブルシャワー

2本の循環シャワーで、洗剤液を衣類全体に浸透させます。

しっかりたたき洗い  
洗濯槽最大内径 **約54cm**

たっぷり洗える  
大容量 **約82L**

#### ダイナミックザブーン

S-DDモーターで、大きな洗濯槽をダイナミックに動かし、洗いムラを抑えます。

●衣類の質・量・状態に適した洗い方をするため、洗い方の組み合わせが異なる場合があります。

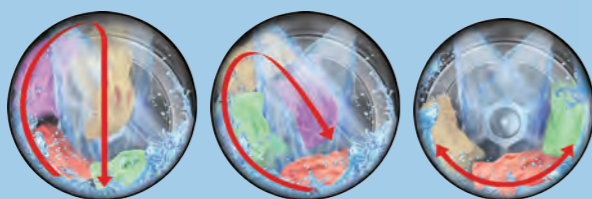

たたき洗い

もみ洗い

浸透押し洗い

(イメージ図)

#### さらに 2つの泡の効果で洗濯槽もキレイに

EX

抗菌ウルトラファインバブル洗浄EXなら、2つの泡の効果で洗濯時に槽に汚れがつかないように防ぎ、いつもの洗濯で槽を清潔にします。従来1~2か月に1回必要な槽洗浄が3~4か月に1回で済みます。<sup>※</sup>

\*水道水とウルトラファインバブル+マイクロバブル水による洗濯槽への汚れつきの比較。(当社調べ)

EX

W

EX

W

EX

W

EX

W

EX

W

EX

W

EX

W

EX

W

EX

W

EX

W

EX

W

EX

W

業界トップクラス\*

洗濯容量 **12kg**

\*TW-127XP2/127XH2/127XM2。国内家庭用ドラム式洗濯乾燥機において。2022年7月26日現在。



(イメージ図)

#### Ag<sup>+</sup>抗菌水ユニット

#### 水道水を抗菌水に変えてお洗濯！

EX W

すべてのコースで、水道水を抗菌水に変えて洗い・すすぎを行い、お洗濯のたびに衣類を抗菌。部屋干し臭などの元になる雑菌の繁殖を防ぎます。<sup>※1</sup>

Ag<sup>+</sup>抗菌ビーズが内蔵されたユニットは **約10年間交換不要**<sup>※2</sup>

●交換が必要な場合は、東芝生活家電ご相談センターにお問い合わせください。

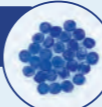

詳しくはP.10をご覧ください。

#### 冷たい水でもキレイに！

EX W

エリ元や袖口の皮脂汚れを、冷たい水でもキレイに落とせる。



洗浄前



約5°Cの水道水で洗浄

●水道水での洗浄と抗菌ウルトラファインバブル洗浄EXの標準コースで5kg洗濯時の比較。●衣類の量・汚れ・洗剤の種類などによって効果は異なります。(当社調べ)

△ 冷たい水だと汚れが落ちにくい

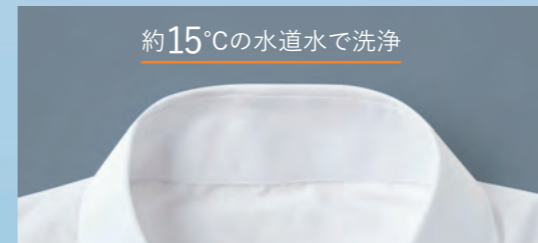

約15°Cの水道水で洗浄

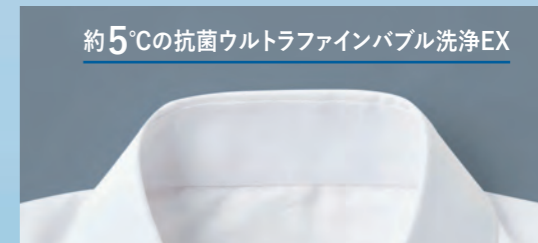

約5°Cの抗菌ウルトラファインバブル洗浄EX

○ 水温が上がると汚れが落ちやすい

○ 冷たい水でも汚れ落ちがよい！

#### 落ちにくい汚れにも！

EX W

落ちにくい食べこぼし汚れも、いつものお洗濯でキレイに。

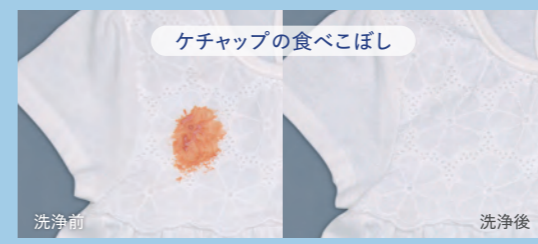

ケチャップの食べこぼし

洗浄前

洗浄後

●抗菌ウルトラファインバブル洗浄EXの標準コースで5kg洗濯時。●衣類の量・汚れ・洗剤の種類などによって効果は異なります。(当社調べ)



落ちにくいココアのしみ

洗浄前

洗浄後

●抗菌ウルトラファインバブル洗浄EXの標準コースで5kg洗濯時。●衣類の量・汚れ・洗剤の種類などによって効果は異なります。(当社調べ)

#### 「抗菌ウルトラファインバブル洗浄EX」と「抗菌ウルトラファインバブル洗浄W」の洗浄効果の違い

|                      | 黄ばみ抑制 | 黒ずみ抑制 | 冷たい水での皮脂汚れ | 食べこぼし | Ag <sup>+</sup> 抗菌 | すすぎ・柔軟剤効果 | 槽の清潔 |
|----------------------|-------|-------|------------|-------|--------------------|-----------|------|
| EX 抗菌ウルトラファインバブル洗浄EX | ●     | ●     | ●          | ●     | ●                  | ●         | ●    |
| W 抗菌ウルトラファインバブル洗浄W   | ●     | ●     | ●          | ●     | ●                  | ●         | ●    |

\*TW-127XH2/127XM2は抗菌ウルトラファインバブル洗浄Wを搭載。

## 洗剤を吸着して取り除くから、すすぎと柔軟剤効果アップ。<sup>※3※4</sup>

EX W

### ウルトラファインバブルすすぎ

対応機種 TW-127XP2/127XH2/127XM2

【すすぎ効果実験(当社実験)】

ウルトラファインバブルが繊維に残った洗剤の洗浄成分を吸着して取り除くので、すすぎの回数や水量を増やさずに標準コースでもしっかりすすぎます。洗剤をスッキリ洗い流し、柔軟剤を浸透させることで、柔軟剤の柔らかさと香りの効果も高まります。<sup>※3※4</sup>



●着色した洗剤を試験布につけて、それぞれを水道水(左)とウルトラファインバブル水(右)に入れ、機械力(超音波)をかけてすすぎの効果と比較。

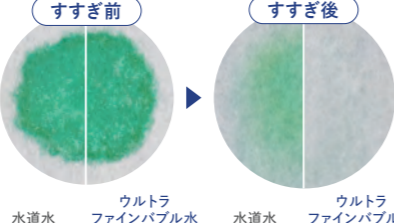

水道水 ウルトラファインバブル水 水道水 ウルトラファインバブル水

#### ウルトラファインバブルがすすぎの効果を高め、柔軟剤を浸透しやすくする。



ウルトラファインバブルが残った洗剤の洗浄成分を吸着し、取り除く。



柔軟剤成分が繊維全体を包み込む。



さらに繊維の奥までしっかり浸透。



柔らかくふんわり仕上がる。香りもアップ！<sup>※3※4</sup>

水道水

ウルトラファインバブル水

※1【抗菌について】 ●試験方法:JIS L1902に基づく菌液吸着法、当社にて処理した試験布を一般財団法人ボーケン品質評価機構にて評価。 ●抗菌方法:銀イオンによる。 ●対象部分:洗濯槽内の衣類。 ●試験結果:抗菌活性値2.0以上(菌の抑制率99%以上)。 ※2年間洗濯回数600回にて計算。(当社調べ) ※3【柔らかさについて】 ●柔軟剤を用いて洗濯、部屋干し後のバスタオルを50%に圧縮した際の荷重をウルトラファインバブル水と

水道水の標準コース(すすぎ)で比較。 ●衣類や柔軟剤の量・種類などによって効果は異なります。(当社調べ) ※4【香りについて】 ●ウルトラファインバブル水と水道水の標準コースで柔軟剤を使用してバスタオルを洗濯し、部屋干し後の香りを官能試験で評価。 ●衣類や柔軟剤の量・種類などによって効果は異なります。(当社調べ)



温水専用  
ヒーターで  
「お湯」にして  
洗います

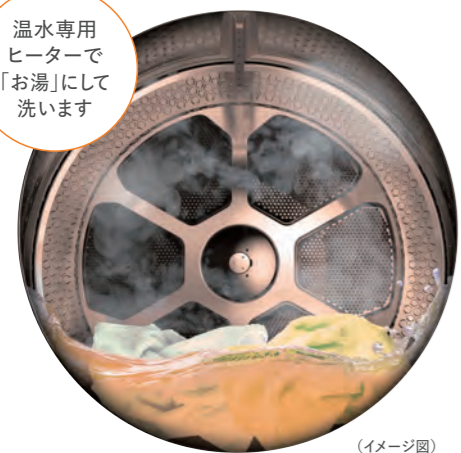

(イメージ図)

温水で洗剤の効果を高め、  
さまざまな汚れを落とす。

**温水 抗菌ウルトラファインバブル洗浄EX**

対応機種 TW-127XP2

\*TW-127XH2は温水抗菌ウルトラファインバブル洗浄Wを搭載。

温めたウルトラファインバブルの洗剤液を利用して、ガンコな汚れはもちろん、除菌\*1など、さまざまな洗濯の悩みにお応えします。

汚れや衣類に合わせて水温を設定できる!

設定可能なコースについて  
詳しくはWEBで

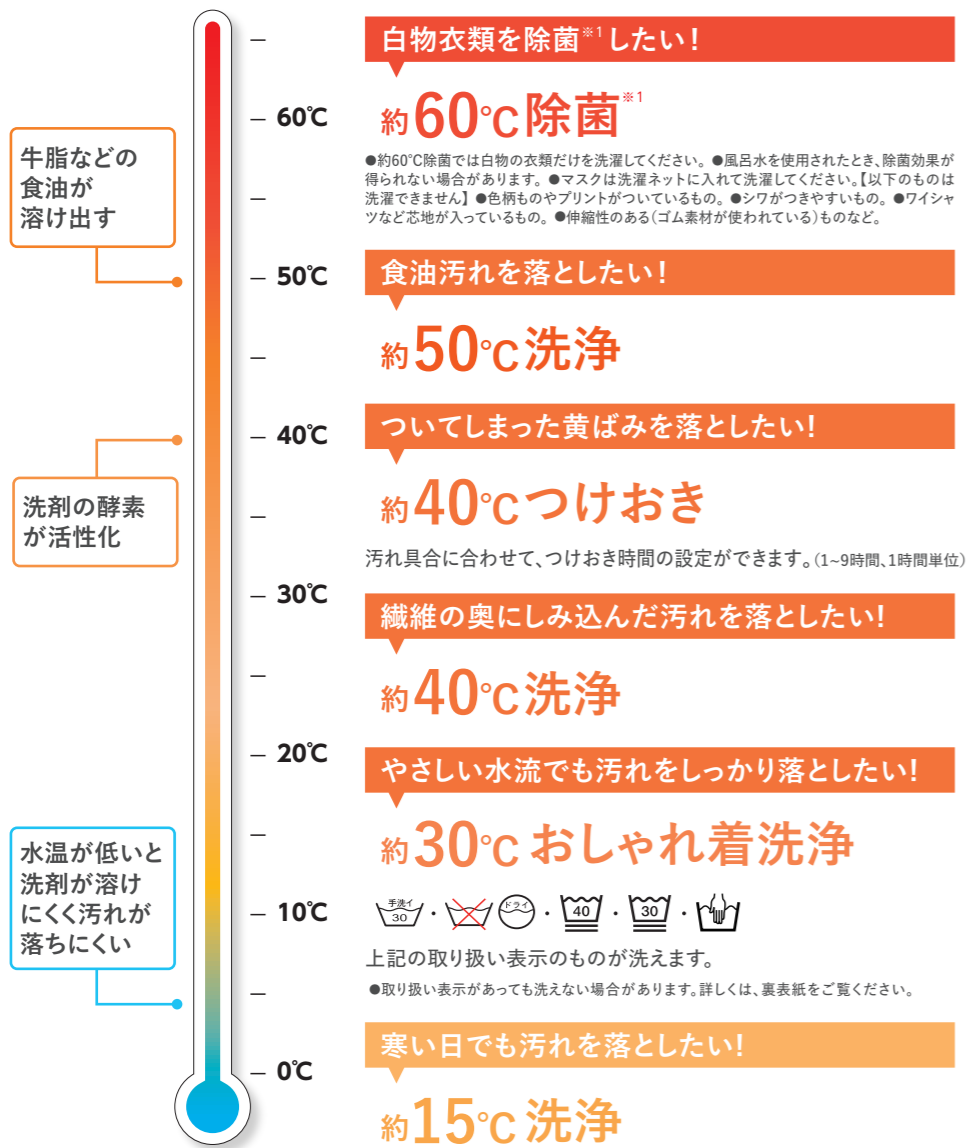

牛脂などの  
食油が  
溶け出す

洗剤の酵素  
が活性化

水温が低いと  
洗剤が溶け  
にくく汚れが  
落ちにくい



●衣類の量・汚れ・洗剤の種類などによって効果は異なります。日光などで変色した汚れ・黄ばみは落ちません。●この写真の黄ばみは、皮脂汚れによるものです。●写真は「約40°Cつけおき(洗濯)」設定時(つけおき時間約360分)粉末合成洗剤を通常の約2倍使用、洗濯容量3kg運転の場合の洗浄実験結果です。(当社調べ)



|                 | 約60°C除菌* | 約50°C洗浄* | 約40°Cつけおき | 約40°C洗浄* | 約30°Cおしゃれ着洗浄 | 約15°C洗浄** |
|-----------------|----------|----------|-----------|----------|--------------|-----------|
| 洗濯容量            | 3kg      | 5kg      | 3kg       | 5kg      | 1.5kg        | 12kg      |
| 運転時間            | 約175分    | 約165分    | 約440分     | 約115分    | 約60分         | 約60分      |
| 1回あたりの電気代(目安)*2 | 約61円*3   | 約46円*4   | 約53円*5    | 約35円*6   | 約8円*7        | 約11円*8    |

\*温水モード未設定時に比べ「洗」の時間を長くしています。 \*\*標準コースとの組み合わせ。  
【約30°C/約40°C/約50°Cをお使いの際は】衣類を備えたり、色移りしやすいため、衣類の取り扱い表示をご確認ください。色落ちしやすいものは個別に洗ってください。シワが付きやすいものは洗わないでください。

※1【除菌について】 ●試験依頼先: 一般財団法人日本食品分析センター ●試験方法: 菌付着布の菌の減少率測定。 ●除菌方法: 「約60°C除菌」設定のコース運転による。 ●対象部分: 洗濯槽内の衣類。 ●試験結果: 菌の減少率99%以上。 ※2【電気代】 電力料金目安単価31円/kWh(税込)、家電公取協調べ(2022年7月改定)。 2022年7月現在。 電気代はあくまで目安であり、水温、衣類の量により異なります。 ※3 3kg洗濯時、「約60°C除菌(洗濯)」設定時(洗濯～脱水)。 水温を20°Cから60°Cに上げる場合の1回あたりの電気代(目安)。 ※4 5kg洗濯時、「約50°C洗浄(洗濯)」設定時(洗濯～脱水)。 水温を20°Cから50°Cに上げる場合の1回あたりの電気代(目安)。 ※5 3kg洗濯時、「約40°Cつけおき(洗濯)」設定時(洗濯～脱水)。 水温を20°Cから40°Cに上げて6時間つけおき洗いする場合の1回あたりの電気代(目安)。 ※6 5kg洗濯時、「約40°C洗浄(洗濯)」設定時(洗濯～脱水)。 水温を20°Cから40°C

圧倒的な洗乾スピード。  
しかも、衣類をふんわり仕上げる。

**ヒートポンプ除湿乾燥**

対応機種 TW-127XP2/127XH2/127XM2

大きな洗濯槽で、衣類を舞い上げふわっと広げ、大量の風を当ててシワを伸ばしながらスピーディーに乾燥。さらにヒートポンプのやさしい温風で、ふんわり仕上げます。

業界トップクラスの  
大容量\*!  
洗濯から乾燥まで  
圧倒的スピード!

**7kg 約96分**  
**6kg 約90分**

\*TW-127XP2/127XH2/127XM2。国内家庭用ドラム式洗濯乾燥機において、2022年7月26日現在。 ●一般社団法人日本電機工業会自主基準「乾燥性能評価方法(2009年11月19日改定)」による。 室温・水温、水道水圧、設置・排水条件、衣類の量や種類、衣類の片寄り、風呂水の使用などにより、運転時間が増減します。

繊維ふっくら、  
肌ざわりよく仕上がる!



●衣類の量・素材、使用状況、一緒に乾燥する物の種類によって効果は異なります。(当社実験による。)

急いでお洗濯をしたい時に。

**少量45分コース (洗濯乾燥容量1kgまで)**

対応機種 TW-127XP2/127XH2/127XM2

化繊の衣類を洗濯～乾燥まで約45分でスピード仕上げ。体操服や給食着など、急いでお洗濯をしたい時に便利です。

こんな時に便利!

お子さまが洗濯物を出し忘れていたなど、急いで洗いたい時に便利です。



●「すすぎ1回」対応の洗剤をお使いください。

(イメージ図)

に上げる場合の1回あたりの電気代(目安)。 ※7 1.5kg洗濯時、「約30°Cおしゃれ着洗浄(洗濯)」設定時(洗濯～脱水)。 水温を20°Cから30°Cに上げる場合の1回あたりの電気代(目安)。 ※8 2kg洗濯時、「約15°C洗浄(洗濯)」設定時(洗濯～脱水)。 水温を5°Cから15°Cに上げる場合の1回あたりの電気代(目安)。 ※9 当社機種TW-127XP2、7kg洗濯乾燥時、標準コース「乾燥省エネモード」での消費電力量約730Wh(洗濯～乾燥行程)。 ※10 運転音の表示は一般社団法人日本電機工業会洗濯機性能評価基準による。



最大内径  
54cmの大きさで  
ふんわり  
仕上げる

広い  
乾燥風路による  
大風量

除湿能力の  
高いヒートポンプ  
ユニット

(イメージ図)

低温風で、やさしく仕上げる!

ヒートポンプ(除湿乾燥)ならではの約65°Cの低温風で、除湿しながらやさしく乾かし、熱による傷みや縮みを抑えます。

●衣類の量・素材、使用状況、一緒に乾燥する物の種類によって効果は異なります。



ゴム口の変形を防ぐ。 ラメプリントもキレイ。

アイロンがけの手間を省く!

大風量でシワを伸ばしながら乾燥させます。

●カジュアルシャツ(綿100%/防シワ加工なし)



1kg アイロンを  
かけなくてもOK!  
3kg アイロンなしでも  
ここまでキレイ!  
7kg たくさんの量でも  
シワが少ない!

**上質乾燥 (乾燥容量4kgまで)**

対応機種 TW-127XP2/127XH2/127XM2

大風量の温風で衣類を舞い上げながら乾燥。シワを抑えて、上質に仕上げるのでアイロンを掛ける手間が省けます。

●省エネモードに比べて、運転音が大きくなります。

**省エネ (乾燥容量7kgまで)**

対応機種 TW-127XP2/127XH2/127XM2

電気代や運転音を  
抑えたい時に。

約205分  
(約730Wh) 約23円\*9 約42dB\*10



# UVと温風のチカラで、衣類や小物を除菌。<sup>※1※3</sup>

## UV除菌洗乾<sup>※1</sup> (洗濯乾燥容量4kgまで)

対応機種 TW-127XP2/127XH2

お洗濯前に衣類をUVで照射し、さらに乾燥時の温風との相乗効果で、衣類を徹底的に除菌、<sup>※1</sup>ウイルスを抑制<sup>※2</sup>します。外出時に着ていた衣類の菌など、見えない不安もすっきりキレイに。 ●「UV」とは、紫外線のことです。



UV除菌

ウイルスも抑制<sup>※2</sup>

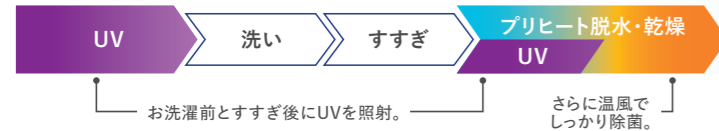

動画をチェック!



# 毎日洗えないスーツやコート、型くずれが気になるものを除菌<sup>※3</sup> & ウイルス抑制<sup>※4</sup>。

## UV温風除菌<sup>※3</sup> (ドラム回転) (容量1kgまで)

対応機種 TW-127XP2/127XH2

頻繁にクリーニングに出せない衣類に便利。水洗いできない衣類でも、UV照射と温風で除菌、<sup>※3</sup>ウイルスを抑制<sup>※4</sup>します。

## UV温風除菌<sup>※3</sup> (ドラム静止) (容量1kgまで)

対応機種 TW-127XP2/127XH2

型くずれが気になる大切なものは、ドラムを回転させずに除菌、<sup>※3</sup>ウイルスを抑制<sup>※4</sup>します。



(イメージ図)

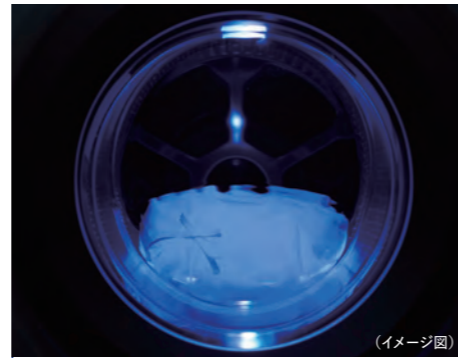

(イメージ図)

### UV-Cを採用

UVの中でも除菌効果の高い紫外線「UV-C」を採用。「UV-C」は、除菌ボックス(スマートフォンやスリッパ用)などに使われています。

### UV-Cが漏れない安全設計

ドアが閉まっている時のみUV-Cを照射。ドアの内側のガラスがUV-Cを吸収するため、洗濯機の外に漏れない安全設計です。

# UVと温風のチカラで、毛布を清潔に。

## NEW ダニケアコース (洗濯容量3kgまで)

対応機種 TW-127XP2/127XH2

洗濯行程前にUVを照射し、温風で加熱<sup>※5</sup>。その後の洗濯行程でダニのアレル物質(フンや死がい)を洗い流します。<sup>※6</sup>ダニが気になる毛布、毛布生地の寝具カバーやシーツにおすすめです。



(イメージ図)

| ※5【ダニの死滅について】 試験依頼先:株式会社食環境衛生研究所       |                |                        |                                  |
|----------------------------------------|----------------|------------------------|----------------------------------|
| 試験方法                                   | 死滅方法           | 対象部分                   | 試験結果                             |
| 毛布に付着させたダニの死滅率測定(当社基準)                 | 「ダニケア」コース運転による | 毛布に付着したダニ              | ダニの死滅率99%以上(当社換算値)               |
| ※6【ダニのアレル物質除去について】 試験依頼先:株式会社エフシー総合研究所 |                |                        |                                  |
| 試験方法                                   | 除去方法           | 対象部分                   | 試験結果                             |
| 毛布に残ったダニのアレル物質(フンや死がい)の量を測定(当社基準)      | 「ダニケア」コース運転による | 毛布に残ったダニのアレル物質(フンや死がい) | ダニのアレル物質(フンや死がい)の除去率96%以上(当社換算値) |

# コートなどについて花粉を除去。

## NEW 花粉コース (容量4.5kgまで)

対応機種 TW-127XP2/127XH2

送風とタンプリングでコートなど衣類について花粉を落とし排水と一緒に流します。<sup>※7</sup>また、4.5kgまで対応しているので外干し後の衣類にもお使いいただけます。

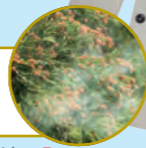

●2kgの場合 花粉除去率 約15分で、99%以上<sup>※7</sup>

●4.5kgの場合は、約15分で花粉除去率96%以上。<sup>※7</sup>

(画像はすべてイメージ図です)

# 水道水を抗菌水に変えて、衣類を洗うたびに抗菌。<sup>※8</sup>

## Ag<sup>+</sup>抗菌



対応機種 TW-127XP2/127XH2/127XM2

すべてのコースで、水道水を抗菌水に変えて洗い・すすぎを行い、お洗濯のたびに衣類を抗菌。部屋干し臭などの元になる雑菌の繁殖を防ぎます。<sup>※8</sup>

## 洗いも!すすぎも!ウルトラファインバブル & 抗菌水



●=ウルトラファインバブル ●=Ag<sup>+</sup>抗菌水 ●行程図は一例です。

## 抗菌成分が雑菌の繁殖を防ぐ。<sup>※8</sup>

水道水がAg<sup>+</sup>抗菌水ユニットを通過すると、銀イオンの抗菌成分が溶けて「Ag<sup>+</sup>抗菌水」を生成。Ag<sup>+</sup>抗菌ビーズから溶け出した抗菌成分が、ウルトラファインバブルとともに繊維のすき間に入り込み、お洗濯のたびに抗菌して、雑菌が衣類に繁殖するのを防ぎます。

Ag<sup>+</sup>抗菌水ユニットは約10年間交換不要<sup>※9</sup>

●交換が必要な場合は、東芝生活家電ご相談センターにお問い合わせください。

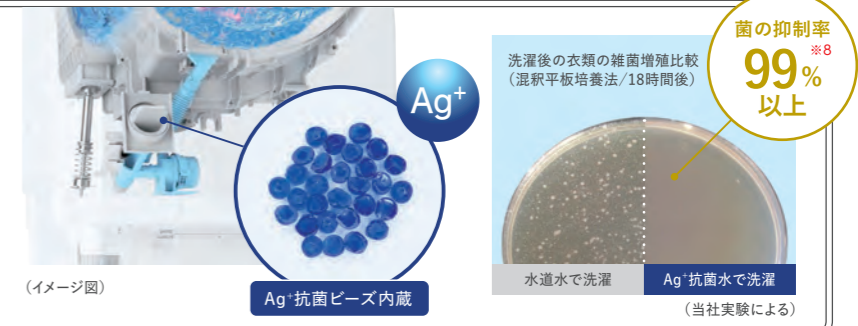

(イメージ図)

Ag<sup>+</sup>抗菌ビーズ内蔵

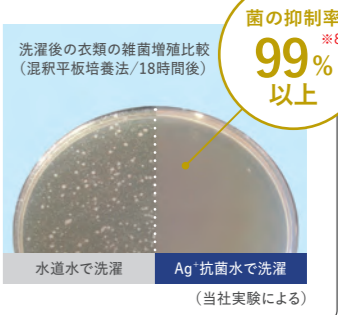

洗濯後の衣類の雑菌増殖比較 (混釈平板培養法/18時間後)

菌の抑制率 99%以上<sup>※8</sup>

水道水で洗濯 Ag<sup>+</sup>抗菌水で洗濯 (当社実験による)

# すみずみまでお掃除できて、いつでもキレイに。



(イメージ図)

## 乾燥ダクト自動お手入れ

対応機種 TW-127XP2/127XH2/127XM2

乾燥ダクトについた糸くずを、洗濯時の給水を利用して洗い流します。毎回自動でメンテナンスして、乾燥効率の低下を抑えます。

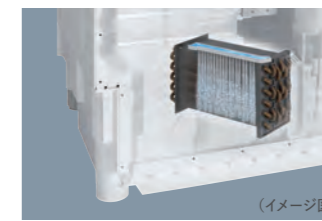

(イメージ図)

## 熱交換器自動洗浄

対応機種 TW-127XP2/127XH2/127XM2

熱交換器についた糸くずを、洗濯時の給水を利用して自動で洗い流して、乾燥効率の低下を抑えます。



## 自立式密閉タンク

対応機種 TW-127XP2/127XH2/127XM2

お手入れの時も置き場所に困らずラクラク。タンク蓋のパッキンが液体洗剤・柔軟剤の蒸発を防ぎます。



## プッシュdeポン!

## 乾燥フィルターラクラクお手入れ

対応機種 TW-127XP2/127XH2

乾燥時に発生する綿ゴミをキャッチ。レバーを押すだけで、内蔵されたブレードが綿ゴミをキレイにかき出します。



## お手入れ簡単排水フィルター

対応機種 TW-127XP2/127XH2/127XM2

くし状のフィルターがお洗濯時に出る糸くずをしっかりとキャッチ。振るだけで、らくにお手入れができます。

## 「自動お掃除モード」で洗濯槽を除菌、黒カビの発生を抑えます。<sup>※10</sup>

対応機種 TW-127XP2/127XH2/127XM2

### 外槽前カバーの裏側

乾燥ダクト自動お手入れの給水経路を利用して、脱水の水が届きにくいドラム槽前部を自動でお掃除。汚れの付着を抑えます。

●約9Lの水を追加で使します。



(イメージ図)

### ドラム槽の外側

### 外槽の内側

お洗濯のたびに、脱水時の高速回転による水の勢いで余分な水や時間を使わずに、自動でお掃除。

※1【除菌について】 ●試験依頼先:一般財団法人日本食品分析センター ●試験方法:菌付着布の菌の減少率測定。 ●除菌方法:「UV除菌洗乾」コース運転による。 ●対象部分:洗濯槽内の衣類。 ●試験結果:菌の減少率99%以上。 ●抑制方法:「UV除菌洗乾」コース運転による。 ●抑制方法:「UV除菌洗乾」コース運転による。 ●試験方法:ウイルス付着布のウイルスの減少率測定。 ●試験結果:ウイルスの減少率99%以上。 ●抑制方法:「UV除菌洗乾」コース運転による。 ●試験方法:菌付着布の菌の減少率測定。 ●除菌方法:「UV温風除菌(ドラム回転)」コース、「UV温風除菌(ドラム静止)」コースによる。 ●対象部分:洗濯槽内の衣類。 ●試験結果:菌の減少率99%以上。 ●抑制方法:「UV温風除菌(ドラム回転)」コース、「UV温風除菌(ドラム静止)」コースによる。 ●試験依頼先:一般財団法人北里環境科学センター ●試験方法:ウイルス付着布のウイルスの減少率測定。 ●抑制方法:「UV温風除菌(ドラム回転)」コース、「UV温風除菌(ドラム静止)」コースによる。 ●対象部分:洗濯槽内の衣類。 ●試験結果:ウイルスの減少率99%以上。 ●抑制方法:「自動お掃除」モードでの洗濯槽・水槽の洗浄による。 ●対象部分:洗濯槽・水槽。 ●試験結果:菌、カビの減少率99%以上。







# TW-127XP2L

ヒートポンプ除湿乾燥

洗濯・脱水容量 **12kg** 洗濯～乾燥・乾燥容量 **7kg**

◎左開きタイプ【右開きタイプ】TW-127XP2R  
(T)ボルドーブラウン (W)グランホワイト

MonoMax  
家電大賞2022  
ドラム式洗濯機部門  
大賞



ZABOON®

液体洗剤  
柔軟剤  
自動投入

UV除菌



(T)ボルドーブラウン

(W)グランホワイト

抗菌  
ウルトラファインバブル洗浄 EX

◎主な機能

|                       |           |           |
|-----------------------|-----------|-----------|
| Ag <sup>+</sup> 抗菌水※1 | UV温風除菌※2  | カラータッチパネル |
| ヒートポンプ乾燥              | 温水洗浄      | スマホ連携     |
| 洗剤自動投入                | ダニケア / 花粉 | ふろ水ポンプ    |

美しく、使いやすく。スタイリッシュなデザイン。

【対応機種】 TW-127XP2 / 127XH2 / 127XM2

操作パネルを、人間工学に基づいた見やすい約30°の角度で配置。スタイリッシュでありながら、さらに操作しやすくなりました。



より見やすく  
操作しやすい  
約30°

●写真はTW-127XP2です。

◎パネル操作部

7.8インチ 大型カラータッチパネル



洗濯/ブルー

機能ごとに色分けされてわかりやすい操作パネル



洗濯～乾燥/グリーン 乾燥/オレンジ

お手入れ方法も表示 例えお手入れの方法をイラストでわかりやすく説明します。

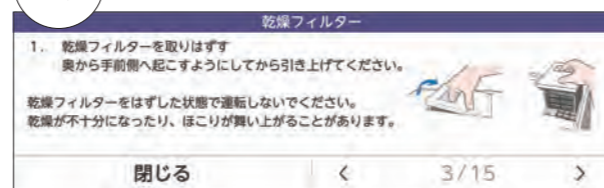

◎寸法図【TW-127XP2 ( )内は127XH2/127XM2】

- 給水ホースの長さは0.8mです。
- ビルトイン対応ではありません。

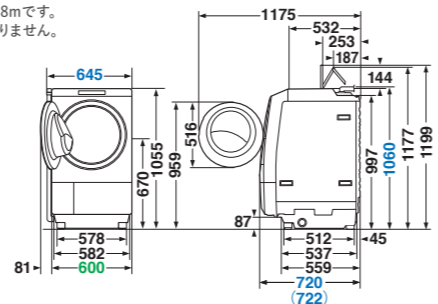

# TW-127XH2L

ヒートポンプ除湿乾燥

洗濯・脱水容量 **12kg** 洗濯～乾燥・乾燥容量 **7kg**

◎左開きタイプ【右開きタイプ】TW-127XH2R  
(W)グランホワイト

ZABOON®

液体洗剤  
柔軟剤  
自動投入

UV除菌

(W)グランホワイト

◎パネル操作部



◎主な機能

|                       |           |           |
|-----------------------|-----------|-----------|
| Ag <sup>+</sup> 抗菌水※1 | UV温風除菌※2  | カラータッチパネル |
| ヒートポンプ乾燥              | 温水洗浄      | スマホ連携     |
| 洗剤自動投入                | ダニケア / 花粉 | ふろ水ポンプ    |

◎1回のお洗濯にかかるコスト(目安)

|        | 電気代   |          | 水道代   |          | 洗剤代   |          | 合計    |          |
|--------|-------|----------|-------|----------|-------|----------|-------|----------|
|        | 定格洗濯時 | 定格洗濯～乾燥時 | 定格洗濯時 | 定格洗濯～乾燥時 | 定格洗濯時 | 定格洗濯～乾燥時 | 定格洗濯時 | 定格洗濯～乾燥時 |
| 127XP2 | 2.2円  | 41.2円    | 21.0円 | 16.0円    | 14.3円 | 11.8円    | 37.5円 | 69.0円    |
| 127XH2 | 2.2円  | 41.2円    | 21.0円 | 16.0円    | 14.3円 | 11.8円    | 37.5円 | 69.0円    |
| 127XM2 | 2.2円  | 41.2円    | 21.0円 | 16.0円    | 14.3円 | 11.8円    | 37.5円 | 69.0円    |

◎コースと容量の上限(単位:kg)

|        | 洗濯 |      |      |      |         |     |      | 洗濯～乾燥 |         |      |     |                   |                   |         | 乾燥 |      |      |      |       |     |      |       |      |                   |                   |         |           |    |      |       |      |       |     |          |          |
|--------|----|------|------|------|---------|-----|------|-------|---------|------|-----|-------------------|-------------------|---------|----|------|------|------|-------|-----|------|-------|------|-------------------|-------------------|---------|-----------|----|------|-------|------|-------|-----|----------|----------|
|        | 標準 | スピード | おやすみ | つけおき | とっても柔らか | 念入り | メモリー | おしやれ着 | 香るおしやれ着 | ダニケア | 毛布★ | 自動2度洗い(ふんごり剥離モード) | 自動2度洗い(ふんごり剥離モード) | 予洗い+プラス | 標準 | スピード | おやすみ | つけおき | 少量45分 | 念入り | メモリー | 毛布★   | ダニケア | 自動2度洗い(ふんごり剥離モード) | 自動2度洗い(ふんごり剥離モード) | 予洗い+プラス | UV除菌洗乾燥※8 | 標準 | メモリー | おしやれ着 | 消臭※9 | 毛布    | 花粉  | UV温風除菌※2 | 除菌消臭※4※5 |
| 127XP2 | 12 | 6    | 12   | 3    | 4.5     | 12  | 12   | 1.5   | 1.5     | 3    | 6※6 | 3                 | 12                | 7※7     | 7  | 6    | 7    | 3    | 繊維1   | 7   | 7    | 3.6※6 | 3    | 3                 | 7                 | 7※7     | 4         | 7  | 7    | 0.4   | 1    | 4.7※6 | 4.5 | 1        | —        |
| 127XH2 | 12 | 6    | 12   | 3    | 4.5     | —   | 12   | 1.5   | 1.5     | 3    | 6※6 | 3                 | 12                | —       | 7  | 6    | 7    | 3    | 繊維1   | —   | 7    | 3.6※6 | 3    | 3                 | 7                 | —       | 4         | 7  | 7    | 0.4   | 1    | 4.7※6 | 4.5 | 1        | —        |
| 127XM2 | 12 | 6    | 12   | 3    | 4.5     | —   | 12   | 1.5   | 1.5     | —    | 6※6 | 3                 | 12                | —       | 7  | 6    | 7    | 3    | 繊維1   | —   | 7    | 3.6※6 | —    | 3                 | 7                 | —       | —         | 7  | 7    | 0.4   | —    | 4.7※6 | —   | —        | 1        |

乾燥切替 ●お急ぎ:短時間で乾燥 ●省エネ:電気代を抑えて乾燥 ●上質乾燥:大風量でシワを抑えて乾かす(4kg) ●念入り:厚手の衣類などをしっかり乾かす ●除菌:除菌したいときに ●タイマー:乾燥時間を好みで設定

★3kg以上の毛布を洗う際は別売の洗濯キャップ(P28)をご使用ください。洗濯キャップを取り付けずに洗うと本体や毛布などが損傷する場合があります。

【ecoモード】センサーで見きわめ、効率よく運転 【槽クリーン】槽の裏側を清潔に保つ

【寸法図の見方】についてはP24をご覧ください。

●商品の色は、印刷の具合で実物と若干異なる場合があります。\*オープン価格商品の価格は販売店にお問い合わせください。

【別売品】についてはP27-28をご覧ください。

より安全にお使いいただくためにチャイルドロック機能をお使いください。 お子様勝手にドアを開けない、ドラム内に閉じ込められないようにドアをロックする機能です。

※1【抗菌について】●試験方法:JIS L1902に基づき菌液吸収法、当社にて処理した試験布を一般財団法人ボーケン品質評価機構にて評価。●抗菌方法:銀イオンによる。●対象部分:洗濯槽内の衣類。●試験結果:抗菌活性値2.0以上(菌の抑制率99%以上)。※2【除菌について】●試験依頼先:一般財団法人日本食品分析センター ●試験方法:菌付着布の菌の減少率測定。●除菌方法:「UV温風除菌(ドラム回転)」コース、「UV温風除菌(ドラム静止)」コース運転による。●対象部分:洗濯槽内の衣類。●試験結果:菌の減少率99%以上。※3【除菌について】●試験依頼先:一般財団法人日本食品分析センター ●試験方法:菌付着布の菌の減少率測定。●除菌方法:「除菌乾燥」運転による。●対象部分:洗濯槽内の衣類。●試験結果:菌の減少率99%以上。※4【除菌について】●試験依頼先:一般財団法人日本食品分析センター ●試験方法:菌付着布の菌の減少率測定。●除菌方法:「除菌消臭」コースで3時間運転による。●対象部分:洗濯槽内の衣類。●試験結果:菌の減少率99%以上。※5【消臭について】●試験方法:当社にてあらかじめタバコ臭を付着させ、「除菌消臭」コースで90分間運転した試験布を、一般財団法人東海技術センターにて、臭気判定士による官能試験で評価。●消臭方法:「除菌消臭」コース運転による。●対象部分:洗濯槽内の衣類。●試験結果:臭気濃度が初期に対し1/10以下。※6【ふんごりについて】洗濯は3.7kgまで。洗濯～乾燥および乾燥は2.1kgまで。※7予洗いは3kgまで。※8【除菌について】●試験依頼先:一般財団法人日本食品分析センター ●試験方法:菌付着布の菌の減少率測定。●除菌方法:「UV除菌洗乾燥」コース運転による。●対象部分:洗濯槽内の衣類。●試験結果:菌の減少率99%以上。※9【消臭について】●試験方法:当社にてあらかじめタバコ臭を付着させ、「消臭」コースで運転させた試験布を、一般財団法人東海技術センターにて、臭気判定士による官能試験で評価。●消臭方法:「消臭」コース運転による。●対象部分:洗濯槽内の衣類。●試験結果:臭気濃度が初期に対し1/10以下。

\*TW-127XP2の場合、127XH2/127XM2は722mm。



# 繊維の奥から 汚れを落として、 黄ばみを防ぐ！

**抗菌  
ウルトラファインバブル洗浄 W<sup>ダブル</sup>**

洗剤を繊維の奥まで浸透させて、汚れを落とし臭いを防ぐ。<sup>\*1</sup> さらに抗菌。<sup>\*2</sup>

## 抗菌ウルトラファインバブル洗浄 W<sup>ダブル</sup>

対応機種 AW-12VP2/10VP2/12DP2/10DP2

ナノサイズの泡、ウルトラファインバブルが洗剤と混ざり合い繊維の奥まで浸透。洗浄効果を高めて、汚れをしっかりと落とします。皮脂汚れやタンパク質汚れを落とせるので、標準コースでも黄ばみや汗などのイヤな臭いを防げます。<sup>\*1</sup>

### ウルトラファインバブル発生装置

ウルトラファインバブル発生装置に給水の圧がかかることによって真空に近い気圧になり、水中の空気成分がナノサイズの微細な泡になります。

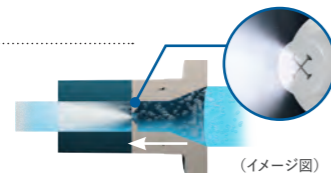

### 水道水を抗菌水に変えてお洗濯

すべてのコースで、水道水を抗菌水に変えて洗い・すすぎを行い、お洗濯のために衣類を抗菌。部屋干し臭などの元になる雑菌の繁殖を防ぎます。<sup>\*2</sup>

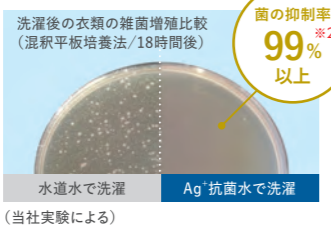

### Ag<sup>+</sup> 抗菌水ユニットは約10年間交換不要<sup>\*3</sup>

●交換が必要な場合は、東芝生活家電相談センターにお問い合わせください。

洗いも！すすぎも！ウルトラファインバブル & 抗菌水



●行程図は一例です。

### ウルトラファインバブルすすぎ

ウルトラファインバブルが繊維に残った洗浄成分を吸着して取り除くので、すすぎの回数や水量を増やさずに標準コースでもしっかりとすすぎます。洗剤をスッキリ洗い流し、柔軟剤を浸透させることで、柔軟剤の柔らかさと香りの効果も高まります。<sup>\*4</sup><sup>\*5</sup>

**大流量シャワー**  
2本の循環シャワーで、洗剤液を衣類全体に浸透させます。

**ウルトラファインバブル**  
繊維のすき間より小さいナノサイズの泡が、洗浄効果を高めます。

**押し上げ水流**

**引き込み水流**

**洗淨力を支えるDDモーター**  
「DSPコントロール」がDDモーターのパワーを引き出します。低騒音性にもすぐれたハイスペックモーター。  
●DSP (Digital Signal Processor): 高速演算ができる高性能プロセッサー

**ザブーンバブル6**  
衣類を引き込む水流、衣類を押し上げる水流

**ザブーン水流**  
パルセーターとDDモーターが強力な水流をつくり、衣類を立体的に動かします。

浸透もみ洗い | スクリュー押し洗い | ほぐし洗い

動画をチェック!



# 目に見えないかくれ汚れも逃さない。 「抗菌ウルトラファインバブル洗浄 W<sup>ダブル</sup>」で、もっとキレイに。

## 黄ばみを防ぐ 気になる衣類の黄ばみを予防

黄ばみの原因である皮脂汚れを、繊維の奥から落として洗い流します。だから1年後の白さが違います。<sup>\*6</sup>

●週1回6か月着用し、6か月相当保管した場合。AW-10VP2、ウルトラファインバブル水と水道水の標準コースで5kg洗濯時の比較。●衣類の量・汚れ・洗剤の種類などによって効果は異なります。(当社調べ)

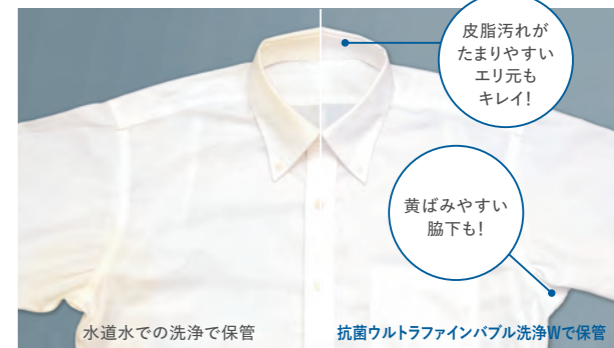

## 皮脂汚れ エリ元や袖口の皮脂汚れを、冷たい水でもキレイに落とせる



●AW-10VP2、ウルトラファインバブル水と水道水の標準コースで5kg洗濯時の比較。●衣類の量・汚れ・洗剤の種類などによって効果は異なります。(当社調べ)

△ 冷たい水だと汚れが落ちにくい ○ 水温が上がると汚れが落ちやすい ○ 冷たい水でも汚れ落ちがよい!

## 食べこぼし 落ちにくい汚れも、いつものお洗濯でキレイに

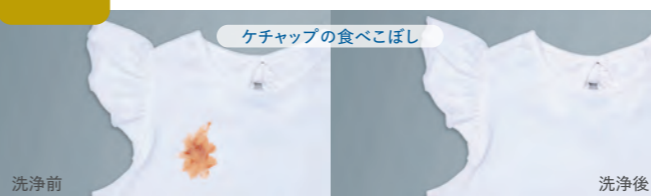

### すすぎも、ウルトラファインバブル!

すすぎ効果アップ!

柔軟剤効果アップ!<sup>\*4</sup><sup>\*5</sup>



## ウルトラファインバブルが洗剤のチカラを引き出し、汚れを落とす!

**STEP1** ウルトラファインバブルが洗浄成分を吸着

**STEP2** 繊維の奥に浸透し、洗浄成分を届ける

**STEP3** 洗浄成分が汚れをはがし取る効果を高める

## ウルトラファインバブルがすすぎの効果を高め、柔軟剤を浸透しやすくする。

**STEP1** ウルトラファインバブルが残った洗剤の洗浄成分を吸着し、取り除く

**STEP2** 柔軟剤成分が繊維全体を包み込む

**STEP3** さらに繊維の奥までしっかり浸透

●ウルトラファインバブル洗浄の洗浄効果の違い <sup>\*AW-9DH2/8DH2は抗菌ウルトラファインバブル洗浄、AW-7DH2/6DH2はウルトラファインバブル洗浄を搭載。</sup>

|                   | 黄ばみ抑制 | 冷たい水での皮脂汚れ | 食べこぼし | Ag <sup>+</sup> 抗菌 | すすぎ・柔軟剤効果 |
|-------------------|-------|------------|-------|--------------------|-----------|
| 抗菌ウルトラファインバブル洗浄 W | ○     | ○          | ○     | ○                  | ○         |
| 抗菌ウルトラファインバブル洗浄   | ○     | ○          | ○     | ○                  | -         |
| ウルトラファインバブル洗浄     | ○     | ○          | ○     | -                  | -         |

<sup>\*1</sup>【防臭について】●試験依頼先:一般財団法人東海技術センター ●タンパク質汚れを塗布した試験布を水道水とウルトラファインバブル水で標準コースで3サイクル洗濯後、臭気濃度を比較。●衣類の量・汚れ・洗剤の種類などによって効果は異なります。<sup>\*2</sup>【抗菌について】●試験方法:JIS L1902に基づく菌液吸収法、当社にて処理した試験布を一般財団法人ボーケン品質評価機構にて評価。●抗菌方法:銀イオンによる。●対象部分:洗濯槽内の衣類 ●試験結果:抗菌活性値2.0以上(菌の抑制率99%以上)。<sup>\*3</sup>年間洗濯回数600回にて計算。(当社調べ) <sup>\*4</sup>【柔軟剤について】●柔軟剤を用いて洗濯、部屋干し後のバスタオルを50%に圧縮した際の荷重をウルトラファインバブル水と水道水の標準コース(すすぎ)で比較。●衣類や柔軟剤の量・種類などによって効果は異なります。(当社調べ) <sup>\*5</sup>【香りについて】●ウルトラファインバブル水と水道水の標準コースで柔軟剤を使用してバスタオルを洗濯し、部屋干し後の香り一般財団法人東海技術センターにて、臭気判定士による官能試験で評価。●衣類や柔軟剤の量・種類などによって効果は異なります。<sup>\*6</sup>当社調べ。週1回6か月着用し、6か月相当保管した場合のウルトラファインバブル水と水道水の標準コースでの比較。●衣類の量・汚れ・洗剤の種類などによって効果は異なります。



# 新乾燥方式“ハイブリッド乾燥”で、すばやく乾燥、ふんわり仕上げる！

## 東芝独自 ※1 NEW ハイブリッド乾燥

対応機種 AW-12VP2/10VP2

水冷除湿と外気仕上げを採用した東芝独自の「ハイブリッド乾燥」で、温度と湿度をコントロール。効率よくスピーディーに乾燥。ふんわり仕上がります。

動画をチェック!



## 2つの乾燥方式でスピーディーにふんわり乾燥

### 肌触りよく ふんわり仕上がる!!

乾燥の仕上げに乾いた外気を取り入れることで、槽内の温度と湿度をコントロールし、布傷みを抑えてふんわりソフトな仕上がりに。

●衣類の量・素材、使用状況、一緒に乾燥する物の種類によって効果は異なります。(当社実験による)



外干し

パイルが寝て、ごわついてしまう。

ハイブリッド乾燥

繊維がふっくら仕上がる。

### 急いで乾かしたい時に すばやく乾燥!!

「ハイブリッド乾燥」で効率よく乾燥。洗濯から乾燥までの時間を大幅に短縮しました。

従来機 AW-10VH1 洗濯から乾燥まで 5kg 約 227分

AW-10VP2 洗濯から乾燥まで 5kg 約 170分 ← 約57分 時短!!

●一般社団法人日本電機工業会自主基準「乾燥性能評価方法(2009年11月19日改定)」による。室温・水温、水道水圧、設置・排水条件、衣類の量や種類、衣類の片寄り、風呂水の使用などにより、運転時間が増減します。●AW-12VP2の場合は、210分。

### ハイブリッド乾燥なら 湿気がこもりにくい!!

水冷除湿乾燥後、衣類がほぼ乾いたタイミングで外気を取り入れるので排気が少なく、お部屋に湿気がこもりにくい設計です。

●室温、衣類の量など、使用状況によって異なります。



東芝独自 ※1  
新乾燥方式  
ハイブリッド乾燥



水冷除湿

冷却水で湿気を含んだ温かい空気を冷やすことで除湿します。

冷却水で除湿

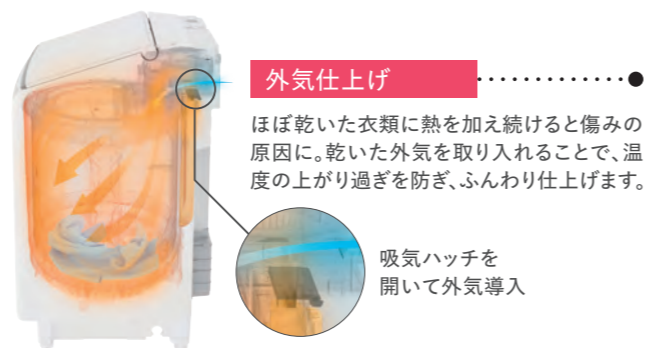

外気仕上げ

ほぼ乾いた衣類に熱を加え続けると傷みの原因に。乾いた外気を取り入れることで、温度の上がり過ぎを防ぎ、ふんわり仕上げます。

吸気ハッチを開いて外気導入

(画像はすべてイメージ図です。)

## いざという時に“あったら便利”な乾燥機能



部屋干しが続く梅雨時に



外に干したくない花粉の季節に



急いで洗って、乾かしたい時に

## 衣類と洗剤液を温めて洗うから、ガンコな汚れもキレイに。

### ※2 温か 抗菌ウルトラファインバブル洗淨 W (洗濯容量5kgまで)

対応機種 AW-12VP2/10VP2

「温かい洗いコース」では、衣類とウルトラファインバブルの洗剤液を温風で温めることで、さらに洗剤の効果を高め、繊維の奥に入り込んだガンコな汚れをキレイに落とします。



●AW-10VP2、温かい洗いコースにて、洗い40分、5kg洗濯時。●衣類の量・汚れ・洗剤の種類などによって効果は異なります。(当社調べ)

温風で温めて洗淨力アップ!



つけおきなし[少量0.5kg]

すぐに落としたい食べこぼしに!

つけおき[洗濯容量5kg]

衣替え前のケアで黄ばみを予防!

(イメージ図)

## 乾燥運転で衣類をしっかり除菌。\*

### 除菌洗乾/除菌乾燥コース<sup>※2</sup> (洗濯乾燥容量4kgまで)

対応機種 AW-12VP2/10VP2

脱水後、温風でしっかり乾燥運転。家族の衣類もまとめて除菌乾燥<sup>※2</sup>できます。



●除菌洗乾/除菌乾燥コース

洗い → すすぎ → 脱水 → 除菌乾燥 (65°C以上キープ)

## 型くずれが心配なものも除菌<sup>※3</sup>・消臭。\*

### 除菌<sup>※3</sup>/消臭コース<sup>※4</sup> (容量1kgまで)

対応機種 AW-12VP2/10VP2

パルセーターでかくはんせず、槽を低速回転させて、乾いた衣類などを除菌・消臭します。コート<sup>※3</sup>の除菌<sup>※3</sup>や、タバコ臭がついたスーツの消臭<sup>※4</sup>など、洗えないものや衣類を清潔にします。



(イメージ図)

## デリケートな衣類や上履きも乾燥。

### そのまま乾燥コース (乾燥容量0.4kgまで)

対応機種 AW-12VP2/10VP2/8VM2

洗濯槽とパルセーターと一緒に動き、かくはんしないので型くずれの気になるデリケートな衣類や上履きなどの乾燥に。

(イメージ図)

さらに

お洗濯後に、自動でカビ対策

### 自動槽乾燥 カビプロテクト

対応機種 AW-12VP2/10VP2/8VM2

洗い → 運転終了 → ふたを開ける → 衣類を取り出す → ふたを閉める → カビプロテクト洗濯槽を乾燥 (約45分)<sup>※5</sup>

電源を入れたまま10分後に自動スタート

洗濯コース終了後、洗濯物を取り出しフタを閉じた10分後に、槽乾燥を自動スタート。手軽に黒カビの発生を抑え、槽を清潔に保ちます。

手間いらずで洗濯槽のカビ予防



(イメージ図)

●【カビ抑制について】 ●試験方法:当社にて1日1回洗濯後、AW-12VP2/10VP2において「カビプロテクト」を45分間運転<sup>※5</sup>カビセンサーにて、カビ菌糸の発育を確認。カビセンサーを一般社団法人カビ予報研究室(旧環境生物学研究所)で測定。●カビ抑制方法:「カビプロテクト」運転による。●対象部分:洗濯槽内。●試験結果:発育抑制を確認。●【カビプロテクト】は初期設定されていません。●続けて2回目の洗濯をしたい場合は電源を入れ直せば洗濯コース運転に戻ります。

※1水冷除湿と外気仕上げを組み合わせた乾燥方式。 ※2【除菌について】 ●試験依頼先:一般財団法人日本食品分析センター ●試験方法:菌付着布の菌の減少率測定。 ●除菌方法:「除菌乾燥」コース運転による。 ●対象部分:洗濯槽内の衣類。 ●試験結果:菌の減少率99%以上。 ※3【除菌について】 ●試験依頼先:一般財団法人日本食品分析センター ●試験方法:菌付着布の菌の減少率測定。 ●除菌方法:「除菌/消臭」コース40分間運転による。 ●対象部分:洗濯槽内の衣類。 ●試験結果:菌の減少率99%以上。 ※4【消臭について】 ●試験方法:当社にてあらかじめタバコ臭を付着させ、「除菌/消臭」コースで10分間運転させた試験布を、一般財団法人東海技術センターにて、臭気判定士による官能試験で評価。 ●消臭方法:「除菌/消臭」コース運転による。 ●対象部分:洗濯槽内の衣類。 ●試験結果:臭気濃度が初期に対し1/10以下。 ※5 AW-8VM2の場合は、15分。



適量の洗剤を自動で投入して手間を省きます。

### 液体洗剤・柔軟剤 自動投入

対応機種 AW-12VP2/10VP2/12DP2/10DP2

洗濯物に適した使用量を見きわめて、液体洗剤と柔軟剤を自動で投入。お洗濯のたびに量って入れる手間もなく、使いすぎも防ぎます。

ここが便利

- ▶ 計量や投入の手間を減らせる
- ▶ 自動で適量を量るから経済的
- ▶ 洗剤・柔軟剤の置き場所いらず



液体洗剤や柔軟剤の詰め替え用の中身をまとめて入れられ<sup>※</sup>、補充もカンタンです。

※液体洗剤は400mL以下、柔軟剤は500mL以下の詰め替え用タイプ。

動画をチェック!



●写真はAW-12VP2です。



蒸発を防ぐバッキン付き。

液体洗剤タンク  
容量:約400mL

柔軟剤タンク  
容量:約500mL

自動投入

### 自動投入だから、2度洗いも、予洗いも手間いらず!

ガンコな泥汚れもすっきり。

### 自動2度洗いコース [がんこ汚れモード] (洗濯容量3kgまで)

対応機種 AW-12VP2/10VP2/12DP2/10DP2

洗剤自動投入なら、2度目洗いも自動で行えるので、長時間のつけ置きも不要で、ガンコな汚れも手間なくすっきり落とせます。



ガンコな泥汚れ

洗浄前

洗浄後

●AW-10VP2、自動2度洗いコース [がんこ汚れモード] にて、3kg洗濯時。●衣類の量・汚れ・洗剤の種類などによって効果は異なります。(当社調べ)



### [汚れ移り防止モード] (洗濯容量12kgまで)<sup>※1</sup>

泥汚れなどが他の衣類に移るのを防ぎます。時間がなく分け洗いでできない時にオススメのモードです。

所要時間 約56分 (12kg洗濯時)<sup>※2</sup>



キレイな衣類

汚れた衣類

手間のかかる予洗いが、より簡単スムーズに。

### 予洗い+(プラス)コース (洗濯容量12kgまで<sup>※1</sup>予洗いは3kgまで)

対応機種 AW-12VP2/10VP2/12DP2/10DP2

食べこぼしや泥汚れなど気になる汚れを落としてから衣類を追加できます。手で予洗いする手間を省いて、ラクに分け洗いです。



ひどい食べこぼし汚れ

洗浄前

洗浄後

●AW-10VP2、予洗い+(プラス)コースにて、予洗い1kg、追加投入4kg、合計5kg洗濯時。●衣類の量・汚れ・洗剤の種類などによって効果は異なります。(当社調べ)

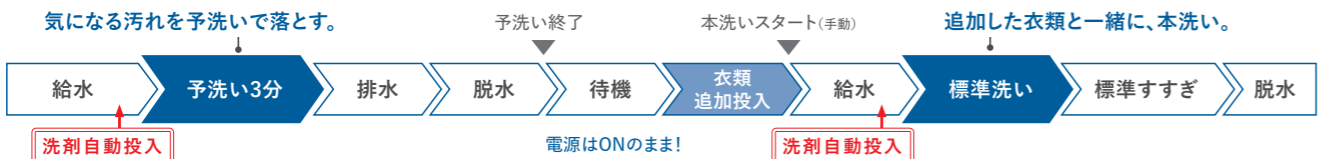

布傷みを抑えながらキレイに。

### おしゃれ着コース (洗濯容量3kgまで)

対応機種 AW-12VP2/10VP2/12DP2/10DP2

「おしゃれ着コース」は付属のおしゃれ着トレーを使うことで、パルセーターと衣類がこすれません。だから、強い水流で洗っても布傷みや型くずれを抑えて、汚れをしっかりと落とします。



(イメージ図)

3人分をまとめて洗える!

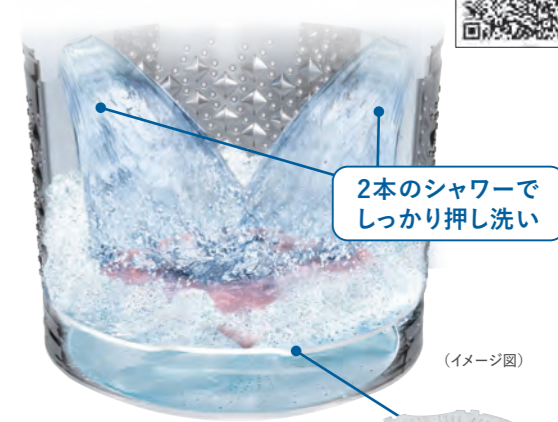

2本のシャワーでしっかり押し洗い

(イメージ図)

### おしゃれ着トレー

衣類がパルセーターに直接あたらないので、布傷みや型くずれを抑えられます。

おしゃれ着の香りを高める。<sup>※3</sup>

### NEW 香るおしゃれ着コース (洗濯容量3kgまで)

対応機種 AW-12VP2/10VP2/12DP2/10DP2

たっぷりの水に柔軟剤を自動投入し、衣類全体に浸透させたあとに、さらに柔軟剤を追加投入することで、しっかりと香り付けをします。<sup>※3</sup>



(イメージ図)

### ドライマークの衣類も洗えて、クリーニング代を節約!

左記の取扱表示のもの洗えます。

●取り扱い表示があっても洗えない場合があります。詳しくは、下記をご覧ください。

電気代・水道代合わせて  
1回 約39円<sup>※4</sup>

●AW-VP2/DP2シリーズにおいて。

液体のおしゃれ着用  
中性洗剤をお使いください。



【洗える衣類】[ドライ]または[手洗い]の表示の衣類/ウール、アンゴラ、カシミヤのセーター、カーディガン/ウール、麻、ポリエステル、スラックス、スカート/フリース/学生服(ブレザーを除く)、セーラー服/ブルゾン、ジャンパー等の芯地のない上着/ポリエステル、麻のブラウス、シャツ、スーツ/ジャケット(ウオッシュアップル) 【洗えない衣類】皮革製品/飾り物のついた衣類/レーヨン及びその混紡品/絹及びその混紡品/色落ちしやすいもの/和服、和装小物/スーツ、ジャケット(ウオッシュアップルでないもの)、コート、ネクタイ等の型くずれしやすいもの/エンボス加工、シワ加工/ちりめん類/ベルベット、別珍素材のもの/防水加工品(ダウンウェア、スキーウェア等) 【お願い】衣類によっては「おしゃれ着コース」で洗えないものもあります。衣類の表示、専用洗剤及び洗濯機の説明書をよく読んでご使用ください。「ドライマーク」衣類が洗える家庭用のドライマーク洗剤またはおしゃれ着洗いの中性洗剤(蛍光剤無配合)を必ずお使いください。「おしゃれ着コース」は、クリーニング店等で行う水を使わない「ドライクリーニング」とは異なります。

### 「そのまま乾燥コース(洗濯容量0.4kgまで)」で、デリケートな衣類も乾燥できる。

対応機種 AW-12VP2/10VP2/8VM2

洗濯槽とパルセーターと一緒に動き、かくはんしないので型くずれの気になるデリケートな衣類や上履きなどの乾燥に。

### NEW 「フレグランスコース」で、お気に入りの衣類に素敵な香りを。<sup>※3</sup> (洗濯容量5kgまで)

対応機種 AW-8VM2/9DH2/8DH2

お洗濯後、たっぷり水をためた洗濯槽に柔軟剤を投入し、時間をかけて衣類全体にしっかりと浸透させることで、香り付けをします。<sup>※3</sup>

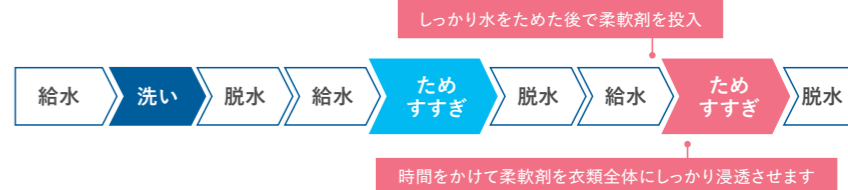

※1 AW-12VP2/12DP2の場合、AW-10VP2/10DP2は10kgまで。 ※2 AW-12VP2/12DP2の場合、AW-10VP2/10DP2は10kg洗濯時約48分で完了。 ※3 柔軟剤や衣類の種類により、香りの付き具合が変わる場合があります。 ※4 【電気代】電力料金目安単価31円/kWh(税込)、家電公取協調べ(2022年7月改定)。【水道代】水道料金目安単価262円/m<sup>3</sup>(税込)[内訳:水道料金137円/m<sup>3</sup>(税込)、下水道料金125円/m<sup>3</sup>(税込)]、一般社団法人日本電機工業会調べ、2022年7月現在。



まとめ洗いも、大物洗いもおまかせ。

## ゆりの大容量 12kg

対応機種 AW-12VP2/12DP2

週末の家族のシーツ洗いや家族旅行のあとのたくさん洗濯物も、短時間でしっかり洗い上げます。また、まとめ洗いをする事で、時間もコストも節約することができます。平日が忙しい方の、週末まとめ洗いにもピッタリです。

4人家族の1年間にかかる洗濯時間とコストを比較\*1(当社比)

| 洗濯容量    | 6kg       | 12kg     |            |
|---------|-----------|----------|------------|
| 年間洗濯回数  | 365回      | 183回     | 約1/2の回数で!  |
| 年間コスト*2 | 約15,200円  | 約9,900円  | 約5,300円お得! |
| 年間洗濯時間  | 約273時間45分 | 約131時間9分 | 約142時間節約!  |

●1人1日分の洗濯物量目安は約1.5kg(当社調べ)

お家での大物洗いを、洗濯から乾燥まで。\*

### さらに便利 毛布コース

対応機種 AW-12VP2/10VP2/8VM2/12DP2/10DP2/9DH2/8DH2/7DH2/6DH2

\*洗濯から乾燥までできるのはAW-12VP2/10VP2です。洗濯や乾燥の容量について詳しくは、P23をご参照ください。

毛布や夏掛け布団、シーツ、カーペットカバー、カーテンなど大物のお洗濯に便利です。さらに、VP2シリーズなら乾燥までできるので、重い毛布を外干しする手間も省けます。

### VP2シリーズなら

毛布は専用のネットに入れなくてOK

低温風で乾燥するから、やさしい仕上がり

毛布専用のタイマー設定が可能



(イメージ図)

### 大きな毛布も、まる洗いOK



●1枚3kg以下/毛布コース

厚手のシングル毛布2枚まで



●1枚6kg以下/毛布コース

厚手のダブル毛布1枚まで

●AW-12VP2で洗濯した場合。

軽い汚れを時短でお洗濯。

### スピードコース (洗濯容量5kgまで)

対応機種 AW-12VP2/10VP2/8VM2/12DP2/10DP2/9DH2/8DH2/7DH2/6DH2

\*AW-12VP2/10VP2/12DP2/10DP2において。

スピードコースなら2kgの衣類を約15分\*で洗濯可能に。すき間時間でちょっとしたお洗濯ができます。●すぎ1回対応の洗剤をお使いください。

洗濯容量 2kg  
約15分\*  
(5kgは約22分)

深夜や早朝のお洗濯も気がねなくできます。

### 低振動・低騒音設計(DDモーター)

対応機種 AW-12VP2/10VP2/8VM2/12DP2/10DP2/9DH2/8DH2

騒音の原因となるギアやベルトがない「DD(ダイレクトドライブ)モーター」で運転音を抑えます。高い洗浄力を支えるパワーと低騒音で、周りが気になる時間帯のお洗濯も安心です。

|          | 洗濯    | 脱水    | 乾燥    |
|----------|-------|-------|-------|
| AW-12VP2 | 約29dB | 約37dB | 約45dB |
| AW-10VP2 | 約29dB | 約37dB | 約45dB |
| AW-8VM2  | 約26dB | 約37dB | 約45dB |
| AW-12DP2 | 約29dB | 約37dB | —     |
| AW-10DP2 | 約29dB | 約37dB | —     |
| AW-9DH2  | 約29dB | 約37dB | —     |
| AW-8DH2  | 約26dB | 約37dB | —     |

●運転音の表示は一般社団法人日本電機工業会洗濯機性能評価基準による(洗濯行程において)。

動画をチェック!



【音のめやす】

30dB  
ささやき声

40dB  
図書館の中

50dB  
普通の事務所内



(イメージ図)

特許技術

### DD(ダイレクトドライブ)モーター

モーターと槽が直結しているから駆動音を抑制

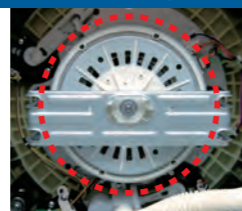

AW-12VP2

### ベルト式モーター

モーターからベルトを介するため駆動音がする

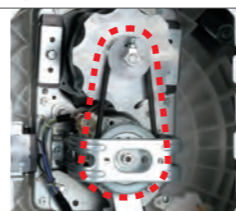

AW-7G5(当社2016年度機種)

\*1当社2016年度機種AW-6G5とAW-12VP2との比較。\*2【電気代】電力料金目安単価31円/kWh(税込)[家電公取調べ(2022年7月改定)]【水道代】水道料金目安単価262円/m<sup>3</sup>(税込)(内訳:水道料金137円/m<sup>3</sup>(税込)下水道料金125円/m<sup>3</sup>(税込))【一般社団法人日本電機工業会調べ】【洗剤代】洗剤価格目安単価0.31円/g(税込)【一般社団法人日本電機工業会調べ】2022年7月現在。\*3 1997年8月~2021年12月末における東芝DDモーター

## デザイン

操作のしやすさが、美しく進化。  
インテリアに調和する新デザイン。

### NEW フルガラスストップデザイン & 大型ガラスタッチ操作パネル

対応機種 AW-12VP2/10VP2/12DP2/10DP2

\*AW-9DH2/8DH2/7DH2/6DH2はガラスストップデザイン。

傷がつきにくい強化ガラスを採用。汚れが拭き取りやすくラクにお手入れできます。さらにVP2シリーズには、洗濯ふたの中央に操作ボタンを大きく配置。色分けされたボタンは直感的に操作がしやすいうえ、電源オフ時は表示が消えるので、インテリアとの調和をもたらします。

DP2シリーズにもガラスタッチパネル搭載。  
軽いタッチで操作ができます。



●写真はAW-12DP2です。



動画をチェック!



ひとめ de タッチ!  
見やすい!  
わかりやすい!  
使いやすい!  
大型タッチパネル

●写真はAW-10VP2です。(イメージ図)

### コンパクトボディ

対応機種 AW-12VP2/10VP2/12DP2/10DP2

洗濯乾燥機の大容量モデルで、しかも洗剤自動投入搭載で、奥行は650mmのコンパクト設計。防水パンにスッキリおさまります。乾燥機能なしタイプのAW-12DP2/10DP2は奥行642mmです。



●写真はAW-12VP2です。

毎日のお洗濯に、もっと使いやすさを。

からみがほぐれ、取り出しやすい。

### ほぐせる脱水

対応機種 AW-12VP2/10VP2/8VM2/12DP2/10DP2/9DH2/8DH2

脱水の最後にパルセーターを細かく動かし、洗濯槽に付いた衣類をはがしてほぐすので取り出しやすくなります。



ほぐせる脱水なし

ほぐせる脱水あり

●AW-10VP2、洗濯物によっては、衣類がほぐれないときがあります。●水位を変更したときや洗いを含まない運転をしたときは、ほぐし運転は行いません。●容量:約1.0~6.0kg ●運転時間:約3分

### 広くて浅い洗濯槽&ワイド投入口

対応機種 AW-10VP2/10DP2

人間工学にもとづいて、洗濯槽を浅く設計しているため、ラクな姿勢で洗濯物を取り出せます。また、投入口が広いので、毛布やシーツなどの大きな洗濯物も出し入れがスムーズです。

(AW-12VP2/12DP2には、「ワイド投入口」を採用。)

(イメージ図)



槽を除菌\*4、黒カビの発生を抑える\*4

### 自動お掃除モード

対応機種 AW-12VP2/10VP2/8VM2/12DP2/10DP2/9DH2/8DH2

最終すすぎの水でため脱水し、高速回転による強力な水流で、洗濯槽の外側や内側の底から上までを自動お掃除。汚れの付着を抑えます。



(イメージ図)

### NEW 半透明糸くずフィルター

対応機種 AW-12VP2/10VP2/8VM2/12DP2/10DP2/9DH2/8DH2

糸くずフィルターの外側を半透明にすることで糸くずの溜まり具合を簡単に確認できます。



●写真はAW-10VP2です。

### 水流パワーボタン

対応機種 AW-12VP2/10VP2/8VM2/12DP2/10DP2/9DH2/8DH2

衣類の汚れ具合に合わせて、好みの水流に設定できます。

強 汚れが多い時や厚地の衣類に

弱 汚れが少ない時やデリケートな衣類に

搭載商品の生産台数の合計。\*4【除菌、カビの抑制について】●試験依頼先:一般財団法人日本食品分析センター●試験方法:洗濯槽・水槽に有機物と共に付着させた菌、カビの減少率測定。●除菌、カビ抑制方法:「自動お掃除」モードでの洗濯槽・水槽の洗浄による。●対象部分:洗濯槽・水槽。●試験結果:菌、カビの減少率99%以上。



### AW-12VP2

(T)ボルドーブラウン (W)グランホワイト

洗濯・脱水容量 **12kg** 洗濯～乾燥・乾燥容量 **6kg**  
液体洗剤 柔軟剤  
自動投入



(T)ボルドーブラウン

### AW-10VP2

(T)ボルドーブラウン (W)グランホワイト

洗濯・脱水容量 **10kg** 洗濯～乾燥・乾燥容量 **5kg**  
液体洗剤 柔軟剤  
自動投入



(W)グランホワイト

### AW-8VM2

(W)グランホワイト

洗濯・脱水容量 **8kg** 洗濯～乾燥・乾燥容量 **4.5kg**  
液体洗剤 柔軟剤  
自動投入



(W)グランホワイト

### AW-12DP2 / 10DP2

(T)ボルドーブラウン (W)グランホワイト

洗濯・脱水容量 **12kg** 洗濯・脱水容量 **10kg**  
液体洗剤 柔軟剤  
自動投入



(T)ボルドーブラウン

(W)グランホワイト

### AW-9DH2 / 8DH2

(W)グランホワイト

洗濯・脱水容量 **9kg** 洗濯・脱水容量 **8kg**  
液体洗剤 柔軟剤  
自動投入



(W)グランホワイト

### AW-7DH2 / 6DH2

(W)ビュアホワイト

洗濯・脱水容量 **7kg** 洗濯・脱水容量 **6kg**  
液体洗剤 柔軟剤  
自動投入



(W)ビュアホワイト



#### 温か抗菌ウルトラファインバブル洗浄W

|                                   |                            |
|-----------------------------------|----------------------------|
| Ag <sup>+</sup> 抗菌水 <sup>*1</sup> | 液体洗剤・柔軟剤 自動投入              |
| ハイブリッド乾燥                          | 除菌洗乾/除菌乾燥コース <sup>*4</sup> |
| 自動槽乾燥 カビプロテクト                     | 自動お掃除モード                   |
|                                   | おしゃれ着トレー                   |
|                                   | ほぐせる脱水                     |

#### 抗菌メガシャワー洗浄

|                                   |
|-----------------------------------|
| 温か抗菌メガシャワー洗浄                      |
| Ag <sup>+</sup> 抗菌水 <sup>*1</sup> |
| 自動槽乾燥 カビプロテクト                     |
| 自動お掃除モード                          |
| ほぐせる脱水                            |



#### Ag<sup>+</sup> 抗菌水<sup>\*1</sup>

|                          |
|--------------------------|
| 液体洗剤・柔軟剤 自動投入            |
| 大容量 洗濯容量12kg(AW-12DP2のみ) |
| おしゃれ着トレー                 |
| 自動お掃除モード                 |
| ほぐせる脱水                   |



#### Ag<sup>+</sup> 抗菌水<sup>\*1</sup>

|          |
|----------|
| 自動お掃除モード |
| ほぐせる脱水   |



#### インバーター制御

|  |
|--|
|  |
|--|

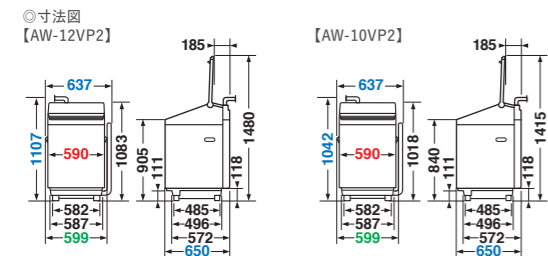

●奥行(内寸)が550mmより大きな防水パンに設置できます。●防水パンに設置する場合は、本体後方の壁面から防水パン前部の内側まで590mm以上必要です。●左側に排水する場合、右側に排水する場合より、本体から出る排水ホースの長さが短くなります。排水口に届かない場合は、別売の排水延長ホースをご使用ください。

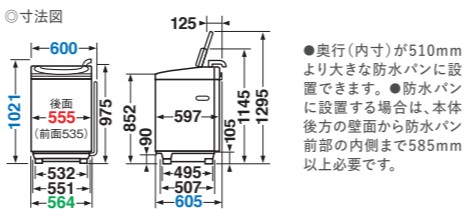

●奥行(内寸)が510mmより大きな防水パンに設置できます。●防水パンに設置する場合は、本体後方の壁面から防水パン前部の内側まで585mm以上必要です。

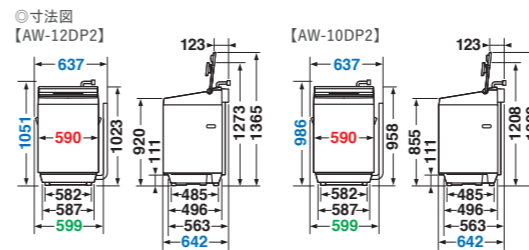

●奥行(内寸)が550mmより大きな防水パンに設置できます。●防水パンに設置する場合は、本体後方の壁面から防水パン前部の内側まで590mm以上必要です。●左側に排水する場合、右側に排水する場合より、本体から出る排水ホースの長さが短くなります。排水口に届かない場合は、別売の排水延長ホースをご使用ください。

◎寸法図【AW-9DH2/8DH2 共通】

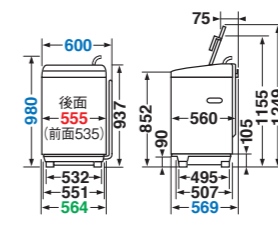

●奥行(内寸)が510mmより大きな防水パンに設置できます。

◎寸法図【AW-7DH2/6DH2 共通】

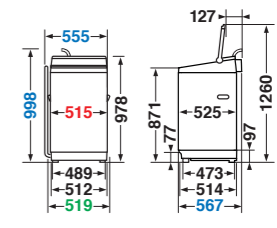

●奥行(内寸)が540mmより大きな防水パンに設置できます。●防水パンに設置する場合は、本体後方の壁面から防水パン前部の内側まで600mm以上必要です。●右側に排水する場合、左側に排水する場合より、本体から出る排水ホースの長さが短くなります。排水口に届かない場合は、別売の排水延長ホースをご使用ください。

◎1回のお洗濯にかかるコスト(目安)

|     | AW-12VP2 |          | AW-10VP2 |          | AW-8VM2 |          | AW-12DP2 | AW-10DP2 | AW-9DH2 | AW-8DH2 | AW-7DH2 | AW-6DH2 |
|-----|----------|----------|----------|----------|---------|----------|----------|----------|---------|---------|---------|---------|
|     | 定格洗濯時    | 定格洗濯～乾燥時 | 定格洗濯時    | 定格洗濯～乾燥時 | 定格洗濯時   | 定格洗濯～乾燥時 | 定格洗濯時    | 定格洗濯時    | 定格洗濯時   | 定格洗濯時   | 定格洗濯時   | 定格洗濯時   |
| 電気代 | 3.3円     | 88.4円    | 2.5円     | 76.0円    | 2.6円    | 69.8円    | 3.3円     | 2.3円     | 3.0円    | 2.5円    | 2.0円    | 1.8円    |
| 水道代 | 36.4円    | 31.4円    | 31.2円    | 28.8円    | 24.4円   | 23.3円    | 36.4円    | 31.2円    | 29.1円   | 25.9円   | 28.6円   | 28.0円   |
| 洗剤代 | 14.6円    | 9.3円     | 13.0円    | 9.3円     | 12.1円   | 9.3円     | 14.6円    | 13.0円    | 13.0円   | 11.8円   | 11.8円   | 11.8円   |
| 合計  | 54.3円    | 129.1円   | 46.7円    | 114.1円   | 39.1円   | 102.4円   | 54.3円    | 46.5円    | 45.1円   | 40.2円   | 42.4円   | 41.6円   |

| コースと容量の上限(単位:kg) | 洗濯  |      |      |      |     |      |        |              |           | 乾燥  |      |       |         |        |     |      |      |     |      |          |        |       |   |   |     |     |   |   |     |     |     |     |     |   |   |
|------------------|-----|------|------|------|-----|------|--------|--------------|-----------|-----|------|-------|---------|--------|-----|------|------|-----|------|----------|--------|-------|---|---|-----|-----|---|---|-----|-----|-----|-----|-----|---|---|
|                  | 標準  | 温か洗い | メモリー | スピード | 念入り | つけおき | 自動2度洗い | 自動2度洗い(メモリー) | 予洗い(1+2回) | 毛布  | 部屋干し | おしゃれ着 | 香るおしゃれ着 | フレグランス | 標準  | メモリー | スピード | 念入り | アイロン | ちゅーんと30分 | そのまま乾燥 | 除菌/消臭 |   |   |     |     |   |   |     |     |     |     |     |   |   |
| 12VP2            | 12  | 5    | 12   | 5    | 12  | 5*4  | 3      | 12           | 12        | 6   | -    | 3     | 3       | -      | 6   | 5    | 6    | 5   | 6    | 5        | 3      | 6     | 6 | 4 | 3.6 | 6   | 6 | 4 | 3.6 | -   | -   | -   | 0.4 | 1 |   |
| 10VP2            | 10  | 5    | 10   | 5    | 10  | 5*4  | 3      | 10           | 10        | 4.7 | -    | 3     | 3       | -      | 5   | 5    | 5    | 5   | 5    | 5        | 3      | 5     | 5 | 4 | 3   | 5   | 5 | 4 | 3   | -   | -   | -   | 0.4 | 1 |   |
| 8VM2             | 8*3 | 5    | 8*3  | 5    | -   | 5*4  | -      | -            | -         | 4.2 | -    | 1.5   | -       | 5      | 4.5 | 4.5  | 4.5  | 4.5 | 4.5  | 4.5      | -      | -     | - | - | -   | 4.5 | - | - | 2.8 | 4.5 | 4.5 | 4.5 | 0.4 | - |   |
| 12DP2            | 12  | -    | 12   | 5    | -   | 6    | 3      | 12           | 12        | 6   | 5    | 3     | 3       | -      | -   | -    | -    | -   | -    | -        | -      | -     | - | - | -   | -   | - | - | -   | -   | -   | -   | -   | - |   |
| 10DP2            | 10  | -    | 10   | 5    | -   | 6    | 3      | 10           | 10        | 4.7 | 5    | 3     | 3       | -      | -   | -    | -    | -   | -    | -        | -      | -     | - | - | -   | -   | - | - | -   | -   | -   | -   | -   | - | - |
| 9DH2             | 9   | -    | 9    | 5    | -   | 5    | -      | -            | -         | 4.7 | 4.8  | 1.5   | -       | 5      | -   | -    | -    | -   | -    | -        | -      | -     | - | - | -   | -   | - | - | -   | -   | -   | -   | -   | - | - |
| 8DH2             | 8   | -    | 8    | 5    | -   | 5    | -      | -            | -         | 4.7 | 4.8  | 1.5   | -       | 5      | -   | -    | -    | -   | -    | -        | -      | -     | - | - | -   | -   | - | - | -   | -   | -   | -   | -   | - | - |
| 7DH2             | 7   | -    | 7    | 5    | -   | 3    | -      | -            | -         | 3.3 | -    | 1.5   | -       | -      | -   | -    | -    | -   | -    | -        | -      | -     | - | - | -   | -   | - | - | -   | -   | -   | -   | -   | - | - |
| 6DH2             | 6   | -    | 6    | 5    | -   | 3    | -      | -            | -         | 3.3 | -    | 1.5   | -       | -      | -   | -    | -    | -   | -    | -        | -      | -     | - | - | -   | -   | - | - | -   | -   | -   | -   | -   | - | - |

\*VM2タイプでの毛布乾燥は標準コースにて乾燥できます。

槽の裏側を清潔に保つ  
槽クリーン:  
VP2シリーズ/VM2タイプ  
槽洗浄・槽乾燥:  
DP2/DH2シリーズ

【寸法図の見方】についてはP.24をご覧ください。  
【別売品】についてはP.27-28をご覧ください。

#### 寸法図の見方 ●各商品寸法について、詳しくは商品紹介ページをご覧ください。

|                    |                 |                         |
|--------------------|-----------------|-------------------------|
| A 本体幅(手掛け含む)       | J 固定脚から背面出代     | S ボディ奥行                 |
| B 幅(手掛け・排水ホース含む)   | K 上面奥行          | T 本体前面高さ                |
| C 奥行               | L ドア開き時最大奥行     | U ふた全開時高さ               |
| D 高さ(給水ホース取り付け部含む) | M ドア開き時側面必要スペース | V ふた折りたたみ時高さ            |
| E 本体高さ             | N ドア上部高さ        | W 台板前面高さ                |
| F 脚幅               | O ドア外径          | X 台板後面高さ                |
| G 台板幅              | P 本体後面高さ        | Y ふたから本体背面までの奥行(折りたたみ時) |
| H 脚奥行              | Q 洗剤ケース蓋開き時高さ   |                         |
| I 本体下部高さ           | R ボディ幅          |                         |

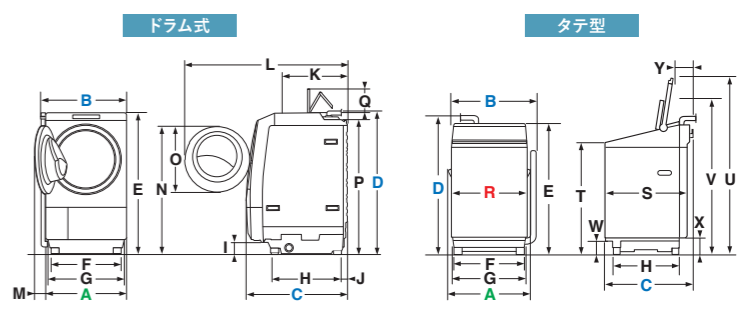

※1【抗菌について】●試験方法:JIS L1902に基づく菌液吸収法、当社にて処理した試験布を一般財団法人ポーケン品質評価機構にて評価。●抗菌方法:銀イオンによる。●対象部分:洗濯槽内の衣類。●試験結果:抗菌活性値2.0以上(菌の抑制率99%以上)。※2【除菌について】●試験方法:菌付着布の菌の減少率測定。●除菌方法:「除菌乾燥」コースによる。●試験結果:洗濯槽内の衣類。●試験結果:菌の減少率99%以上。※3 抗菌メガシャワー洗浄と標準洗浄が選択できます。※4 温か洗いの温風を手動で解除してご使用ください。※5 予洗いは3kgまで。※6【除菌について】●試験方法:一般財団法人日本食品分析センター。●試験方法:菌付着布の菌の減少率測定。●除菌方法:「除菌/消臭」コース40分間運転による。●対象部分:洗濯槽内の衣類。●試験結果:菌の減少率99%以上。※7【消臭について】●試験方法:当社にてあらかじめタバコ臭を付着させ、「除菌/消臭」コースで10分間運転させた試験布を、一般財団法人東海技術センターにて、臭気判定士による官能試験で評価。●消臭方法:「除菌/消臭」コース運転による。●対象部分:洗濯槽内の衣類。●試験結果:臭気濃度が初期に対し1/10以下。

●商品の色は、印刷の具合で実物と若干異なる場合があります。\*オープン価格商品の価格は販売店にお問い合わせください。



**NEW AW-10GM3**

洗濯・脱水容量 **10kg**

2023年1月発売予定

ガラス  
トップ  
デザイン



(W)ピュアホワイト

大容量10kg、  
まとめ洗いもおまかせ!

- パワフル洗浄
- ゆとりの大容量 10kg
- ふる水ポンプ

- 【コース一覧】
- 標準:10kg ●すすぎ1回:10kg
  - スピード:6kg ●つけおき[30分]:6kg
  - 毛布:4.7kg ●おしゃれ着:1.5kg
  - 槽洗浄・槽乾燥

◎寸法図

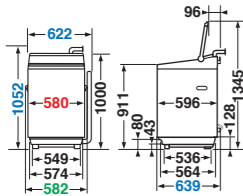

●奥行(内寸)が570mmより大きな防水パンに設置できます。

◎1回のお洗濯にかかるコスト(目安)

|     | 定格洗濯時 |
|-----|-------|
| 電気代 | 4.1円  |
| 水道代 | 36.2円 |
| 洗剤代 | 14.9円 |
| 合計  | 55.2円 |

**NEW AW-7GM2**

洗濯・脱水容量 **7kg**

12月発売予定



(W)ピュアホワイト

ダブル  
Wシャワー洗浄でしっかり洗う!

- ダブルWシャワー洗浄
- スピードコース
- 部屋干しモード
- ふる水ポンプ
- 最低水位12L(手動設定)

- 【コース一覧】
- 標準:7kg ●標準すすぎ1回:7kg
  - スピード:2.5kg ●つけおき[1時間]:4kg
  - 毛布:3kg ●おしゃれ着:1.5kg
  - 槽洗浄・槽乾燥

◎寸法図

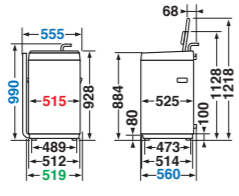

●奥行(内寸)が540mmより大きな防水パンに設置できます。

◎1回のお洗濯にかかるコスト(目安)

|     | 定格洗濯時 |
|-----|-------|
| 電気代 | 3.1円  |
| 水道代 | 29.6円 |
| 洗剤代 | 9.9円  |
| 合計  | 42.6円 |

**NEW AW-6GA2**

洗濯・脱水容量 **6kg**

12月発売予定

**NEW AW-5GA2**

洗濯・脱水容量 **5kg**

12月発売予定



(W)ピュアホワイト

ダブル  
Wシャワー洗浄で  
しっかり洗う!

- ダブルWシャワー洗浄
- スピードコース
- 部屋干しモード
- 最低水位12L(手動設定)

- 【コース一覧】( )内はAW-5GA2
- 標準:6kg(5kg) ●標準すすぎ1回:6kg(5kg)
  - スピード:2.5kg ●つけおき[1時間]:3kg
  - 毛布:3kg ●おしゃれ着:1.5kg
  - 槽洗浄・槽乾燥

◎寸法図【共通】

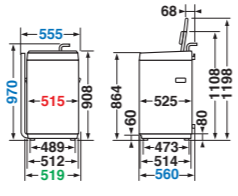

●奥行(内寸)が540mmより大きな防水パンに設置できます。

◎1回のお洗濯にかかるコスト(目安)

|     | 定格洗濯時(6GA2 5GA2) |
|-----|------------------|
| 電気代 | 3.3円   3.3円      |
| 水道代 | 28.0円   25.9円    |
| 洗剤代 | 9.6円   9.0円      |
| 合計  | 40.9円   38.2円    |

**NEW AW-45GA2**

洗濯・脱水容量 **4.5kg**



(W)ピュアホワイト

ダブル  
Wシャワー洗浄で  
しっかり洗う!

- ダブルWシャワー洗浄
- 最低水位12L(手動設定)

- 【コース一覧】
- 標準:4.5kg ●すすぎ1回:4.5kg
  - スピード:2kg ●つけおき[30分]:3kg
  - 毛布:2kg ●おしゃれ着:1.5kg
  - 槽洗浄・槽乾燥

◎寸法図

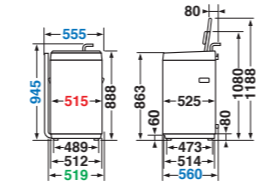

●奥行(内寸)が540mmより大きな防水パンに設置できます。

◎1回のお洗濯にかかるコスト(目安)

|     | 定格洗濯時 |
|-----|-------|
| 電気代 | 2.9円  |
| 水道代 | 24.9円 |
| 洗剤代 | 8.1円  |
| 合計  | 35.9円 |

洗濯機の底部の隙間から絶対に手や足を入れしないでください。

かさ上げタイプの防水パンに設置するなど、洗濯機の底部から手や足が入る隙間が生じる場合もありますのでご注意ください。AW-10GM3/7GM2/6GA2/5GA2/45GA2は保護カバーを同梱しています。詳しくはP.27をご覧ください。

ダブル  
Wシャワー洗浄

対応機種 AW-7GM2/6GA2/5GA2/45GA2

2本のシャワーで洗剤液を衣類全体にしっかり浸透させるから、ムラを抑えてキレイに洗います。さらに、新形状の段ちがいパルセーターを搭載\*。パワフルな水流を生み出すことでしっかり洗い、汚れを落とします。

\*AW-7GM2/6GA2/5GA2に搭載。



●AW-7GM2、標準コースで3kg洗濯時。●衣類の量・汚れ・洗剤の種類 ●写真はAW-7GM2です。などによって効果は異なります。(当社調べ)

●商品の色は、印刷の具合で実物と若干異なる場合があります。\*オープン価格商品の価格は販売店にお問い合わせください。

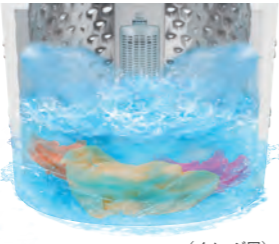

(イメージ図)

清潔なステンレス槽  
新形状 段ちがい  
パルセーター

高さの異なる羽根で衣類をキャッチし、パワフルな水流でしっかり洗う!

スピードコース (洗濯容量2.5kgまで)

対応機種 AW-7GM2/6GA2/5GA2

1kgの衣類なら約10分でお洗濯。お急ぎの時でも手軽にお洗濯できます。●すすぎ1回対応の洗剤をお使いください。

所要時間  
約10分  
(1kg洗濯時)

部屋干しモード (洗濯容量3kgまで)

対応機種 AW-7GM2/6GA2/5GA2

脱水時間を延長し、風の力で水分を飛ばすことで、部屋干しの時間を短縮できます。●「標準」「すすぎ1回」以外のコースは、「部屋干しモード」を選ばせん。

カセット式糸くずフィルター

対応機種 AW-10GM3/7GM2/6GA2/5GA2/45GA2

糸くずが捨てやすく、お手入れが簡単です。

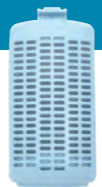

洗濯乾燥機を選ぶポイント

**洗浄方式** 洗いは違っても洗浄力は同等です。

ドラム式  
たたき洗い



ドラムの回転・反転により、たたいて押しつけて汚れを落とすたたき洗い方式。

- ドラム槽に少量の水をためて衣類をたたいて洗うので、タテ型よりも大幅に節水。
- 少ない水で洗剤を溶かすので洗剤の濃度が高く、皮脂汚れに強い。

タテ型  
かくはん洗い



パルセーターによる強力水流で衣類全体をもみ洗い、かくはん洗い方式。

- 洗剤液を循環させて洗うので、節水。
- 洗濯物同士をこすり合わせて洗うので泥などの固形汚れに強い。

ドラム式で上手に洗濯するには

- タオル等はバイルが寝て、ゴワつくことがあります。乾燥機能を使うと風合いが戻ります。「とても柔らかコース」をお試しください。
- 少ない水で洗うため、汚れや染料の濃度が濃くなり、黒ずみや色移りが目立つことがあります。柔軟剤の入れすぎは黒ずみの原因です。洗剤、柔軟剤は適量入れてください。色物は分けて洗ってください。
- 粉石けんは使えません。** 洗剤はコンパクト合成洗剤、液体合成洗剤をお使いください。
- 3kg以上の毛布を洗うときは別売の洗濯キャップをご使用ください。

タテ型で上手に洗濯するには

- パルセーターでかくはんして洗うので、衣類の傷みやからみはドラム式より多くなります。デリケートな衣類などは、ネットに入れて洗ってください。

**乾燥方式** 省エネ性が高いのは、ヒートポンプ乾燥方式です。

ドラム式  
ヒートポンプ除湿乾燥

湿気を含んだ空気をヒートポンプで除湿して機外へ排水。乾いた温風で衣類を乾かす。

- ヒートポンプで効率良く熱交換するので、ヒーター式よりも大幅に省エネ。乾燥時に冷却水は使わない。
- ドラムの回転・反転により、衣類全体に温風をあてるのでシワやからみを抑える。低温風なので衣類の傷み・縮みが少ない。
- 槽内の温度が上がりにくいから、乾燥中でもドア開閉ができる。

衣類のシワや縮みを防ぐには

- シワの気になる衣類は量を減らして乾燥してください。
- 脱水後、いったん衣類を取り出してシワを伸ばしてから乾燥してください。



\*写真はヒートポンプ除湿乾燥標準コース(3kg)で乾燥した衣類です。

タテ型  
ヒーター式ハイブリッド乾燥

(水冷除湿+外気仕上げ)  
ヒーター乾燥しながら冷却水で除湿(水冷除湿)。外気の取り入れ、排気も組み合わせることで、効率よく乾燥。

ヒーター式 水なし乾燥 (排気タイプ)

ヒーターで加熱、湿気を機外へ排気。乾燥時に冷却水は使いません。

- △ヒーターで温度を上げるので、ヒートポンプ方式よりも電気代がかかる。
- △パルセーターの回転により、衣類を上下に入れ替えて乾かすので、ドラム式よりシワが多くなる。熱による衣類の傷み・縮みが起きやすい。
- △槽内の温度が高くなるから、安全のため、乾燥中にドア開閉ができない。

衣類のシワや縮みを防ぐには

- AW-12VP2、10VP2は乾燥切替「タイマー」で、8VM2は「アイロンコース」で乾燥した後、吊り干ししてください。やや湿気を残した状態で終了するので、シワ、縮みを抑えます。
- シワの気になる衣類は量を減らして乾燥してください。
- 脱水後、いったん衣類を取り出してシワを伸ばしてから乾燥してください。



\*写真はヒーター乾燥標準コース(3kg)で乾燥した衣類です。

ドラム式洗濯乾燥機 ご購入・設置の前に確認してください。

設置条件によって別売部品が必要になる場合があります。

- ☑設置所の寸法 **A**
- ☑水栓(水道)の形状・位置と高さ **B**
- ☑防水パンの形状・寸法 **C**
- ☑排水口の位置・エルボの高さ  
→真下排水や本体の高さを調整する部品が必要な場合があります。
- ☑床面の強度  
→十分な強度がない場合、スペースに応じた補強板が必要です。
- ☑製品の寸法  
→寸法図(P.13)・寸法図の見方(P.24)

ドラム式洗濯乾燥機の場合は、設置場所の状況・床の強度等により振動音等が大きくなる場合があります。設置の前に必ず設置場所の状況を確認してください。

設置についての注意

- 定格15A以上、交流100Vのコンセントを単独でご使用ください。●キャスター付き台車の使用は危険ですでおやめください。

代表的な設置例

| 排水口が真下以外                               | 排水口が製品の真下にある場合            |                                                                                       |
|----------------------------------------|---------------------------|---------------------------------------------------------------------------------------|
| 防水パンなし、または幅広(内幅684mm以上)の防水パン           | 前面のカバーが簡単に取り外せて、設置がスムーズ。  | 防水パンなしで排水口が本体の下方となり、エルボが取りはずせない場合                                                     |
| そのまま設置できます。排水口の位置によって、排水ホースの左右交換が必要です。 | 台付き小型防水パンで、排水口が本体の下方となる場合 | 排水口のエルボが本体下面に当たる場合は、別売のかさ上げ脚(TW-AS6)が必要です。排水口にエルボがない場合は、真下排水用パイプ(THP-2またはTHP-3)が必要です。 |

**A** 設置の際は前面を開放して壁面から表の寸法以上離してください。

| 場所 | 上方   | 左方  | 右方  | 後方  | 下方  |
|----|------|-----|-----|-----|-----|
| 距離 | 18cm | 1cm | 1cm | 1cm | 0cm |

●離隔距離は消防法の基準によるものです。

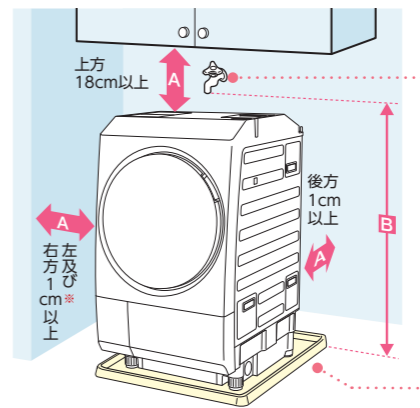

\*排水ホースが通る側は10cm以上。

**B** 設置面から水栓までの高さをご確認ください。  
●蛇口が回転可能な場合:108cm以上  
●蛇口が回転できない場合:120cm以上

水栓の形状をご確認ください。

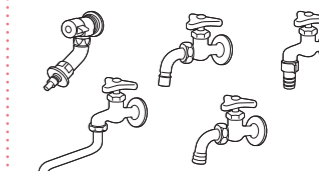

給水ホースを直接差し込める水栓(洗濯機用水栓)の場合、水栓メーカーによる洗濯機用水栓の場合でも適合しないものがあります。一般社団法人日本電機工業会規格JEM1206に準拠した水栓をご使用ください。

**C** 奥行内寸520mm以上の防水パンに設置できます。

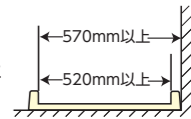



ドラム式・タテ型洗濯機 ご購入・設置の前に確認してください。

## 搬入経路のご確認をお願いします。

洗濯機本体の手掛け部分を含めた幅が必要です。

### エレベーターの寸法

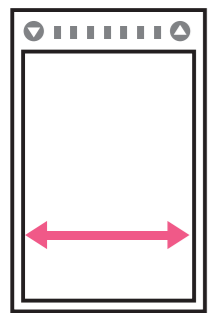

### 玄関の寸法

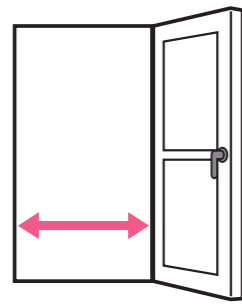

●ドアノブなどの出っ張りにもご注意ください。

### 廊下の寸法

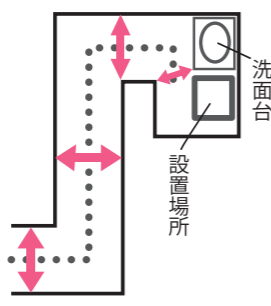

●ドアを通れても、洗面台が当たる場合があります。ご注意ください。

### 階段の寸法

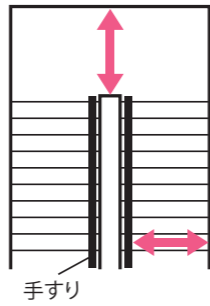

●手すりなどの出っ張りにもご注意ください。

### その他障害物の確認

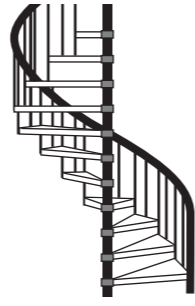

●らせん階段など、特殊な住居構造は搬入できない場合があります。事前の確認をおすすめします。

●各商品寸法について、詳しくはP.13、P.23～P.25をご覧ください。●配送・設置調整費などについては、詳しくはご販売店にご相談ください。

## 洗濯機設置用別売部品

※東芝コンシューママーケティング扱い(旧東芝テクノネットワーク)

### 給水栓ジョイント

**CB-J6** 希望小売価格 2,640円(税込)  
一般社団法人日本電機工業規格JEM1206に準拠していないジョイントは使用しないでください。外れて水漏れする恐れがあります。準拠していない場合、必ずCB-J6(一般社団法人日本電機工業規格JEM1206に準拠した水栓)に交換してください。

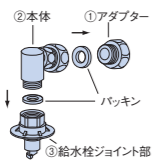

### 分岐水栓 JB-11

希望小売価格 2,200円(税込)

### 壁ピタ水栓 CB-L6

希望小売価格 7,150円(税込)

水栓の位置が低く本体に当たる場合に使用します。

| 蛇口までの高さ           | 壁ピタ水栓      |
|-------------------|------------|
| 1220mm以上          | 不要         |
| 1220mm未満/1040mm以上 | 蛇口の位置により必要 |
| 1040mm未満          | 必要         |

### 給水延長ホース\*

洗濯乾燥機・全自動洗濯機には0.8mの給水ホースを付属しています。設置場所と給水栓が離れている場合に、継ぎ足してご利用ください。

| 長さ   | 部品コード    | 希望小売価格     |
|------|----------|------------|
| 0.5m | 42040662 | 1,650円(税込) |
| 1m   | 42040663 | 1,870円(税込) |
| 2m   | 42040664 | 2,640円(税込) |
| 5m   | 42040665 | 4,290円(税込) |

### ふろ水ポンプのオプション

#### 〈保護スリーブ〉\*

部品コード:42040658 希望小売価格 550円(税込)

●約300mm  
窓のさんなどでホースを傷めるおそれがある場合にご利用ください。

### 〈ふろ水用給水ホース〉\*

#### フィルター付き(保護スリーブ付き)

●ホース先端の色:ライトブルー

| 長さ | 部品コード    | 希望小売価格     |
|----|----------|------------|
| 4m | 42040845 | 1,760円(税込) |
| 7m | 42040844 | 1,980円(税込) |

●延長用ではありません。

### 真下排水用パイプ

THP-2 長さ254mm / THP-3 長さ438mm

希望小売価格 各 1,540円(税込)



### かさ上げ脚(保護カバー付き)

TW-AS6 (4個入り) 希望小売価格 9,900円(税込)

本体を持ち上げるために使用します。本体の高さが約77mm高くなります。

### 排水延長ホース\*

部品コード:42040746 希望小売価格 1,100円(税込)

排水場所が離れているときにご利用ください。1.0m延長用(直径30mm)

### 高さ調整板

TW-AS3 (4枚入り) 希望小売価格 2,530円(税込)

本体を持ち上げるために使用します。本体の高さが約15mm高くなります。2枚まで重ねられます。

### 洗濯機トレイ

結露の水滴から床を守ります。

●洗濯機トレイに排水口は付いていません。洗濯機トレイは、排水口の付いた防水パンとは異なりますのでご注意ください。防水パンについては、住設機器メーカーなどにお問い合わせください。

AW-12VP2-10VP2-12DP2-10DP2-10GM3用

TZ-590 希望小売価格 4,900円(税込)

●幅590(586)×奥行570(566)×高さ10mm ( )内は内寸

AW-8VM2-9DH2-8DH2-7DH2-6DH2-7GM2-6GA2-5GA2-45GA2用

TZ-540 希望小売価格 4,500円(税込)

●幅540(536)×奥行540(536)×高さ10mm ( )内は内寸

### 補強板

設置床面に十分な強度がない場合、スペースに応じた補強板が必要です。

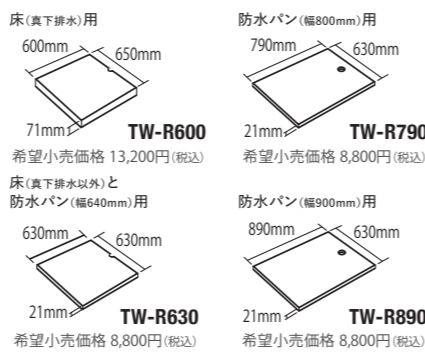

### 保護カバー\*

保護カバーを使用すると、駆動部を保護できるのでより安全に設置することができます。

部品コード:42087099 希望小売価格 3,300円(税込)

AW-7DH2-6DH2-7GM2-6GA2-5GA2-45GA2用

部品コード:42087100 希望小売価格 3,300円(税込)

AW-10GM3用

### 脚キャップ\*

(3mm, 6mm, 各2個入り)

本体を水平に調整したり、ガタつきに使用します。

部品コード:42006207 希望小売価格 660円(税込)

AW-12VP2-10VP2-12DP2-10DP2用

●調整脚には取り付けできません。

## 衣類乾燥機

## 花粉フィルター搭載で、ふんわり清潔仕上げ。



乾燥容量 **6kg** **ED-608** (W)ピュアホワイトオープン価格\*  
シーツ6枚もOK!  
毛布乾燥もOK (3.6kg以下でダブル1枚・シングル2枚)

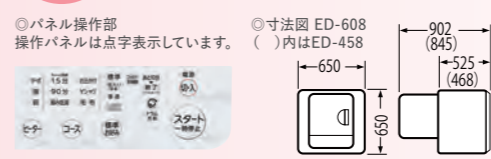

【乾燥コース】●標準お好み(念入り・普通・しっとり) ●ちよっと乾燥15分 ●90分 ●縮み低減 ●Yシャツ ●毛布 ●お出かけ

乾燥容量 **4.5kg** **ED-458** (W)ピュアホワイトオープン価格\*  
シーツ4枚もOK!  
毛布乾燥もOK (3kg以下でシングル1枚)

| 機種名           | ED-608        | ED-458        |
|---------------|---------------|---------------|
| 乾燥容量          | 6.0kg         | 4.5kg         |
| 外形寸法(幅×奥行×高さ) | 650×525×650mm | 650×468×650mm |
| 質量            | 24kg          | 22kg          |
| 消費電力*         | 1,220W        | 1,220W        |

\*消費電力は室温が30°Cの時の数値です。

### 衣類乾燥機設置についてのご注意

●衣類乾燥機は、そのまま床や棚などに置けません。専用ドライヤースタンドもしくは壁掛金具をご利用ください。●湿気の少ない、しっかりした床に専用スタンドで設置してください。●必ず15A(アンペア)以上の専用コンセントでご利用ください。●万一の感電防止のために、必ずアースを付けてください。●壁や天井から両側面、背面、上面は5cm以上、下面は15cm以上離して設置してください。●本体底部の排気口および排水口をふさがないようにしてください。●クローゼット(収納庫など)のように周囲が囲まれた場所には設置しないでください。乾燥性能が悪くなり故障の原因になります。●除湿タイプは、湿気はあまり出ませんが、室温が上昇しますので、換気をしてください。

### 乾燥できない衣類について

●食物油、動物系油、ベンジン、シンナー、ガソリン、ドライクリーニング溶液、機械油などのついた衣類は絶対に乾燥させないでください。また、ご使用中には揮発性の引火物を近づけないでください。自然発火や引火の恐れがあります。●ウール・絹繊維、毛皮・皮革製品、タンブラー(回転式)禁止表示、吊り干し・平干し表示のあるもの、のりづけした衣類は乾燥できません。●綿・麻などの繊維は、編み方によって縮む場合がありますのでご注意ください。

### 毛布乾燥について

●毛布コース以外で乾燥しないでください。●ロングパイル(毛足10mm以上)の物は、毛だおれる恐れがありますので、乾燥しないでください。●電気毛布は乾燥しないでください。

### 衣類乾燥機用別売部品

適合機種について、詳しくはWEBへ [https://www.toshiba-lifestyle.com/jp/living/laundries/pdf/optional\\_parts.pdf](https://www.toshiba-lifestyle.com/jp/living/laundries/pdf/optional_parts.pdf)

●AW-12VP2-10VP2-10GM3、2槽式(本体幅766mm以上)には対応していません。 ※東芝コンシューママーケティング扱い(旧東芝テクノネットワーク)

### 〈全自動洗濯機用〉直付スタンド

DS-D1 希望小売価格 8,800円(税込)

棚の奥行442×外幅650mm 質量3.5kg  
高さ調節は機種によって段数が異なります。

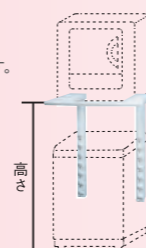

◎セット時の高さ(衣類乾燥機を含まない)

| 全自動洗濯機          | 高さ(mm)    |
|-----------------|-----------|
| 9DH2-8DH2       | 1220      |
| 7GM2            | 1182/1252 |
| 6GA2-5GA2-45GA2 | 1165/1235 |

### 〈全自動・2槽式用〉自立スタンド

DS-F1 希望小売価格 14,300円(税込)

棚の奥行(2段階)418/453×高さ(9段階)1280/1250/1200/1150/1100/1060/1030/1000/980×脚奥行475×脚幅650(背面585/前面590)mm ( )内は内寸 質量7.8kg  
※防水パノ内にスタンドを設置する場合は、防水パノの幅(内寸)は650mm以上必要です。



### 〈全自動洗濯機用〉排水ジョイントセット

DJS-1 希望小売価格 1,650円(税込)

衣類乾燥機とのセットにお使いください。  
●排水継手  
●衣類乾燥機用排水ホース(1.5m)  
●洗濯機用排水ホースバンド



### 〈横幅3段階調節〉自立スタンド

DS-72 (WU) 希望小売価格 16,500円(税込)

棚の奥行(3段階)310/418/453×高さ(8段階)1280/1250/1200/1150/1100/1060/1030/1000×脚奥行475×脚幅(3段階)650(背面585/前面590)/715(背面650/前面655)/825(背面760/前面765)mm ( )内は内寸 質量8.8kg

| ドライヤースタンド適合表  | 全自動洗濯機(品番:AW-○○)                    |                  |                  |                 |                      |                      |                  | 衣類乾燥機(品番:ED-○○) |     |
|---------------|-------------------------------------|------------------|------------------|-----------------|----------------------|----------------------|------------------|-----------------|-----|
|               | 【 】洗濯機ボディ幅(mm) ●手掛け・ホース掛け等を含まない寸法です |                  |                  |                 |                      |                      |                  | 608             | 458 |
| ドライヤースタンド     | [555] 8VM2 (注1)                     | [590] 12DP2 (注1) | [590] 10DP2 (注1) | [555] 9DH2 8DH2 | [515] 7DH2 6DH2 (注1) | [515] 7GM2 6GA2 5GA2 | [515] 45GA2 (注1) | 608             | 458 |
| DS-D1 直付      | ×                                   | ×                | ×                | ○               | ×                    | ○                    | ○                | ★               | ○   |
| DS-F1 (注2) 自立 | ○ (注3)                              | ○ (注4-5)         | ○ (注4)           | ○               | ×                    | ×                    | ×                | ○               | ○   |
| DS-72 自立      | ○ (注3)                              | ○ (注2-5-6)       | ○ (注6)           | ○               | ◇                    | ◇                    | ◇                | ○               | ○   |

### 壁掛金具

WB-120 希望小売価格 1,980円(税込)

衣類乾燥機と衣類の重さに十分たえる壁にお使いください。

衣類乾燥機全機種適応



### 小物乾燥棚\*

部品コード:39282575 ED-458用

部品コード:39282576 ED-608用

希望小売価格 各1,980円(税込)

スニーカーなどの乾燥もOK。



### 花粉フィルター\*

部品コード:39242922

希望小売価格 990円(税込)

花粉のような小さい粒子もキャッチします。

(適用機種)ED-608-458



## 洗濯機を便利にお使いいただく別売部品

過去の適合機種について、詳しくはWEBへ [https://www.toshiba-lifestyle.com/jp/living/laundries/pdf/optional\\_parts.pdf](https://www.toshiba-lifestyle.com/jp/living/laundries/pdf/optional_parts.pdf)

※東芝コンシューママーケティング扱い(旧東芝テクノネットワーク)

### 全自動洗濯機用糸くずフィルター\*

特色 ●半透明:42044914/42044915/42044916

●ライトブルー:42044917

| 部品コード    | 希望小売価格     | 機種名(AW-○○)                           |
|----------|------------|--------------------------------------|
| 42044914 | 1,100円(税込) | 12VP2-12DP2                          |
| 42044915 | 990円(税込)   | 10VP2-10DP2                          |
| 42044916 | 990円(税込)   | 8VM2-9DH2-8DH2                       |
| 42044917 | 1,100円(税込) | 7DH2-6DH2-10GM3-7GM2-6GA2-5GA2-45GA2 |

### 糸くずフィルターボックス

THB-100 希望小売価格 3,850円(税込)

排水口のつまりを防ぎます。

付属品:排水ホース1本(長さ750mm)、排水ホースバンド2個



### 毛布洗いネット

TMN-48 希望小売価格 4,950円(税込)

AW-12VP2-10VP2-12DP2-10DP2-10GM3用

●直径約475×高さ約370mm

TMN-47 希望小売価格 4,950円(税込)

AW-8VM2-9DH2-8DH2用

●直径約450×高さ約370mm

TMN-33 希望小売価格 4,620円(税込)

AW-7DH2-6DH2用

●直径約450×高さ約310mm

TMN-30 希望小売価格 3,080円(税込)

AW-7GM2-6GA2-5GA2-45GA2用

●直径約400×高さ約300mm

●毛布コースで毛布や掛ふんなどを洗う場合は、必ず毛布洗いネットをご利用ください。(AW-12VP2/10VP2での毛布洗い時は不要です。) ●毛布洗いネットを使用する洗濯物(毛布・夏掛け布団・カーペットカバー・ベッドパッド・水に浮かやすいもの・布備みが気になるもの)。 ●【毛布洗いについて】毛足の長さ、生地の厚みによっては、毛布洗いネットに入らない場合もあります。その場合は洗濯できません。 ●【掛ふん洗いについて】洗剤は、液体洗剤を水でうすめてご利用ください。粉末洗剤は溶けにくいので、使用しないでください。中綿材質が羊毛のものや、カバー材質が絹のものは洗わないでください。ふん人類が洗えない機種もあります。

●商品の色は、印刷の具合で実物と若干異なる場合があります。 \*オープン価格商品の価格は販売店にお問い合わせください。

### 洗濯槽クリーナー(塩素系)

T-W1A [1回分 1,500mL]

希望小売価格 2,310円(税込)

#### ドラム式用

### 洗濯槽クリーナー(塩素系)

T-W2 [1回分 750mL]

希望小売価格 1,760円(税込)

### 洗濯キャップ

ドラム式用

TW-CP530 希望小売価格 1,320円(税込)

TW-127XP2/TW-127XH2/TW-127XM2

およびTW-127/117で始まる機種用

TW-CP500 希望小売価格 1,320円(税込)

TW-127/117以外で始まる機種用

ドラム式で毛布(3kg以上)やふんを洗濯するときにご利用ください。

●写真はTW-CP530です。

●洗濯キャップを取り付けずに洗うと本体や毛布などが損傷する場合があります。



|                                 | ドラム式洗濯乾燥機                                                   |  |                      | タテ型洗濯乾燥機                         |  |                        | 全自動洗濯機(インバーター洗濯機)                |              |                        |                             |                      | 全自動洗濯機              |                                 |                     |                      |                     |                      |                      |                      |                     |                      |                     |                      |                     |                   |          |                   |              |                   |              |                   |              |                   |              |  |              |  |
|---------------------------------|-------------------------------------------------------------|--|----------------------|----------------------------------|--|------------------------|----------------------------------|--------------|------------------------|-----------------------------|----------------------|---------------------|---------------------------------|---------------------|----------------------|---------------------|----------------------|----------------------|----------------------|---------------------|----------------------|---------------------|----------------------|---------------------|-------------------|----------|-------------------|--------------|-------------------|--------------|-------------------|--------------|-------------------|--------------|--|--------------|--|
| 機種名                             | TW-127XP2L                                                  |  | TW-127XH2L           | TW-127XM2L                       |  | AW-12VP2               | AW-10VP2                         |              | AW-8VM2                |                             | AW-12DP2             | AW-10DP2            | AW-9DH2                         | AW-8DH2             | AW-7DH2              | AW-6DH2             | NEW AW-10GM3         | NEW AW-7GM2          | NEW AW-6GA2          | NEW AW-5GA2         | NEW AW-45GA2         |                     |                      |                     |                   |          |                   |              |                   |              |                   |              |                   |              |  |              |  |
| 洗濯・脱水容量                         | 12kg                                                        |  | 7kg                  | 12kg                             |  | 7kg                    | 12kg                             | 6kg          | 10kg                   | 5kg                         | 8kg                  | 4.5kg               | 12kg                            | 10kg                | 9kg                  | 8kg                 | 7kg                  | 6kg                  | 10kg                 | 7kg                 | 6kg                  | 5kg                 | 4.5kg                |                     |                   |          |                   |              |                   |              |                   |              |                   |              |  |              |  |
| 本体色                             | (T)ボルドーブラウン (W)グランホワイト                                      |  | (W)グランホワイト           | (W)グランホワイト                       |  | (T)ボルドーブラウン (W)グランホワイト | (W)グランホワイト                       |              | (T)ボルドーブラウン (W)グランホワイト | (W)グランホワイト                  |                      | (W)ビュアホワイト          |                                 | (W)ビュアホワイト          | (W)ビュアホワイト           | (W)ビュアホワイト          | (W)ビュアホワイト           | (W)ビュアホワイト           | (W)ビュアホワイト           | (W)ビュアホワイト          | (W)ビュアホワイト           | (W)ビュアホワイト          |                      |                     |                   |          |                   |              |                   |              |                   |              |                   |              |  |              |  |
| 掲載ページ                           | P.1~13                                                      |  | P.3~12・P.14          | P.3~6・P.8・P.10~12・P.14           |  | P.15~23                |                                  | P.18・P.20~23 |                        | P.15~16・P.19~24             |                      | P.20~24             |                                 | P.21・P.23~24        |                      | P.25                | P.25                 | P.25                 |                      | P.25                |                      |                     |                      |                     |                   |          |                   |              |                   |              |                   |              |                   |              |  |              |  |
| 洗浄機能                            | 抗菌ウルトラファインバブル洗浄EX                                           |  |                      | 抗菌ウルトラファインバブル洗浄W                 |  |                        | 抗菌ウルトラファインバブル洗浄W                 |              |                        | 抗菌メガシャワー洗浄                  |                      |                     | 抗菌ウルトラファインバブル洗浄W                |                     |                      | 抗菌ウルトラファインバブル洗浄     |                      |                      | ウルトラファインバブル洗浄        |                     |                      | パワフル洗浄              |                      |                     | Wシャワー洗浄           |          |                   |              |                   |              |                   |              |                   |              |  |              |  |
|                                 | 温水抗菌ウルトラファインバブル洗浄EX                                         |  |                      | 温水抗菌ウルトラファインバブル洗浄W               |  |                        | 温か抗菌ウルトラファインバブル洗浄W               |              |                        | 温か抗菌メガシャワー洗浄                |                      |                     |                                 |                     |                      |                     |                      |                      |                      |                     |                      |                     |                      |                     |                   |          |                   |              |                   |              |                   |              |                   |              |  |              |  |
|                                 | Ag+抗菌水                                                      |  |                      |                                  |  |                        |                                  |              |                        |                             |                      |                     |                                 |                     |                      |                     |                      |                      |                      |                     |                      |                     |                      |                     |                   |          |                   |              |                   |              |                   |              |                   |              |  |              |  |
|                                 |                                                             |  |                      |                                  |  |                        | 水流パワーボタン                         |              |                        | ザブーンバル6                     |                      |                     | ザブーンバル                          |                     |                      | ザブーンバル6             |                      |                      | ザブーンバル               |                     |                      |                     |                      |                     |                   |          |                   |              |                   |              |                   |              |                   |              |  |              |  |
| 乾燥機能                            | ヒートポンプ除湿乾燥[冷媒:R134a]                                        |  |                      | ヒートポンプ除湿乾燥[冷媒:R134a]             |  |                        | ハイブリッド乾燥(水冷除湿+外気仕上げ)             |              |                        | 水なし乾燥(排気タイプ)                |                      |                     |                                 |                     |                      | 風乾燥(ヒーターレス)         |                      |                      |                      |                     |                      |                     |                      |                     |                   |          |                   |              |                   |              |                   |              |                   |              |  |              |  |
|                                 | UV除菌洗乾コース/UV温風除菌コース                                         |  |                      | 除菌乾燥モード                          |  |                        | 除菌洗乾/除菌乾燥コース                     |              |                        |                             |                      |                     | 3.0kg(化繊混紡)                     |                     |                      | 3.0kg(化繊混紡)         |                      |                      | 2.0kg(化繊混紡)          |                     |                      | 2.0kg(化繊混紡)         |                      |                     | 1.3kg(化繊混紡)       |          |                   | 1.3kg(化繊混紡)  |                   |              | 1.0kg(化繊混紡)       |              |                   |              |  |              |  |
|                                 | 消臭コース                                                       |  |                      | 除菌消臭コース                          |  |                        | 除菌/消臭コース                         |              |                        |                             |                      |                     |                                 |                     |                      |                     |                      |                      |                      |                     |                      |                     |                      |                     |                   |          |                   |              |                   |              |                   |              |                   |              |  |              |  |
|                                 | 乾燥ダクト自動お手入れ・熱交換器自動洗浄                                        |  |                      |                                  |  |                        |                                  |              |                        |                             |                      |                     |                                 |                     |                      |                     |                      |                      |                      |                     |                      |                     |                      |                     |                   |          |                   |              |                   |              |                   |              |                   |              |  |              |  |
| 低騒音技術                           | 振動吸収クッション(高減衰ゴム)                                            |  |                      |                                  |  |                        |                                  |              |                        |                             |                      |                     |                                 |                     |                      |                     |                      |                      |                      |                     |                      |                     |                      |                     |                   |          |                   |              |                   |              |                   |              |                   |              |  |              |  |
|                                 | S-DDモーター(インバーター制御)                                          |  |                      |                                  |  |                        | DDモーター(インバーター制御)                 |              |                        |                             |                      |                     |                                 |                     |                      | DDMモーター(インバーター制御)   |                      |                      |                      |                     |                      |                     |                      |                     |                   |          |                   |              |                   |              |                   |              |                   |              |  |              |  |
| 清潔機能                            | 自動槽乾燥 カビプロテクト(★槽クリーンもあります)                                  |  |                      |                                  |  |                        |                                  |              |                        |                             |                      |                     |                                 |                     |                      |                     |                      |                      |                      |                     |                      |                     |                      |                     |                   |          |                   |              |                   |              |                   |              |                   |              |  |              |  |
|                                 | 自動おそうじ機能(自動お掃除モードあり)                                        |  |                      |                                  |  |                        |                                  |              |                        |                             |                      |                     |                                 |                     |                      |                     |                      |                      |                      |                     |                      |                     |                      |                     |                   |          |                   |              |                   |              |                   |              |                   |              |  |              |  |
| 節電・節水                           | ECOモード                                                      |  |                      |                                  |  |                        |                                  |              |                        |                             |                      |                     |                                 |                     |                      |                     |                      |                      |                      |                     |                      |                     |                      |                     |                   |          |                   |              |                   |              |                   |              |                   |              |  |              |  |
|                                 | ふる水ポンプ                                                      |  |                      |                                  |  |                        | ふる水ポンプ                           |              |                        |                             |                      |                     |                                 |                     |                      |                     |                      |                      |                      |                     |                      |                     |                      |                     |                   |          |                   |              |                   |              |                   |              |                   |              |  |              |  |
| IoT機能                           | スマートフォン連携(アプリ対応)                                            |  |                      |                                  |  |                        |                                  |              |                        |                             |                      |                     |                                 |                     |                      |                     |                      |                      |                      |                     |                      |                     |                      |                     |                   |          |                   |              |                   |              |                   |              |                   |              |  |              |  |
|                                 | 液体洗剤・柔軟剤 自動投入                                               |  |                      |                                  |  |                        |                                  |              |                        |                             |                      |                     | 液体洗剤・柔軟剤 自動投入                   |                     |                      |                     |                      |                      |                      |                     |                      |                     |                      |                     |                   |          |                   |              |                   |              |                   |              |                   |              |  |              |  |
| 使いやすさ                           | 大型カラータッチパネル                                                 |  |                      | LED表示                            |  |                        | 大型ガラスタッチパネル                      |              |                        |                             |                      |                     | ガラスタッチパネル                       |                     |                      |                     |                      |                      |                      |                     |                      |                     |                      |                     |                   |          |                   |              |                   |              |                   |              |                   |              |  |              |  |
|                                 | 槽内LED照明                                                     |  |                      |                                  |  |                        | ほくせる脱水                           |              |                        |                             |                      |                     |                                 |                     |                      |                     |                      |                      |                      |                     |                      |                     |                      |                     |                   |          |                   |              |                   |              |                   |              |                   |              |  |              |  |
| 予約機能                            | 時計機能内蔵(タイマー式終了時刻設定)                                         |  |                      | 1~24時間後設定                        |  |                        |                                  |              |                        |                             |                      |                     |                                 |                     |                      |                     |                      |                      |                      |                     |                      |                     |                      |                     |                   |          |                   |              |                   |              |                   |              |                   |              |  |              |  |
| 運転音                             | 洗い:約32dB<br>脱水:約37dB<br>乾燥:約48dB(乾燥省エネ:約42dB)               |  |                      | 洗い:約29dB<br>脱水:約37dB<br>乾燥:約45dB |  |                        | 洗い:約26dB<br>脱水:約37dB<br>乾燥:約45dB |              |                        | 洗い:約29dB<br>脱水:約37dB        |                      |                     | 洗い:約29dB<br>脱水:約37dB            |                     | 洗い:約26dB<br>脱水:約37dB |                     | 洗い:約34dB<br>脱水:約37dB |                      | 洗い:約38dB<br>脱水:約52dB |                     | 洗い:約37dB<br>脱水:約45dB |                     | 洗い:約35dB<br>脱水:約45dB |                     |                   |          |                   |              |                   |              |                   |              |                   |              |  |              |  |
| 目安時間                            | 洗濯時:約35分<br>洗濯~乾燥時:約96分<br>洗濯~乾燥時(乾燥省エネ):約205分              |  |                      | 洗濯時:約43分<br>洗濯~乾燥時:約210分         |  |                        | 洗濯時:約35分<br>洗濯~乾燥時:約170分         |              |                        | 洗濯時:約39分<br>洗濯~乾燥時:約195分    |                      |                     | 洗濯時:約43分                        |                     | 洗濯時:約35分             |                     | 洗濯時:約41分             |                      | 洗濯時:約39分             |                     | 洗濯時:約47分             |                     | 洗濯時:約45分             |                     | 洗濯時:約53分          |          | 洗濯時:約49分          |              | 洗濯時:約45分          |              | 洗濯時:約43分          |              |                   |              |  |              |  |
| 標準水位                            | 標準水量:40L                                                    |  |                      | 80~19L                           |  |                        | 67~19L                           |              |                        | 51~12L                      |                      |                     | 80~19L                          |                     | 67~19L               |                     | 62~12L               |                      | 54~12L               |                     | 53~18L               |                     | 52~18L               |                     | 72~48L<br>28L(手動) |          | 53~23L<br>12L(手動) |              | 51~23L<br>12L(手動) |              | 49~23L<br>12L(手動) |              | 43~22L<br>12L(手動) |              |  |              |  |
| 標準使用水量                          | 洗濯時:約80L<br>洗濯~乾燥時:約61L                                     |  |                      | 洗濯時:約139L<br>洗濯~乾燥時:約120L        |  |                        | 洗濯時:約119L<br>洗濯~乾燥時:約110L        |              |                        | 洗濯時:約93L<br>洗濯~乾燥時:約89L     |                      |                     | 洗濯時:約139L                       |                     | 洗濯時:約119L            |                     | 洗濯時:約111L            |                      | 洗濯時:約99L             |                     | 洗濯時:約109L            |                     | 洗濯時:約107L            |                     | 洗濯時:約138L         |          | 洗濯時:約113L         |              | 洗濯時:約107L         |              | 洗濯時:約99L          |              | 洗濯時:約95L          |              |  |              |  |
| 消費電力(50/60Hz)                   | 洗濯時:135W(電動機)/1000W(湯沸かし用電熱装置)<br>最大消費電力:1190W<br>乾燥時:1190W |  |                      | 洗濯時:135W<br>乾燥時:1190W            |  |                        | 洗濯時:570W<br>乾燥時:1250W            |              |                        | 洗濯時:770W<br>乾燥時:1250W       |                      |                     | 洗濯時:680W<br>乾燥時:1250W           |                     |                      | 洗濯時:540W            |                      | 洗濯時:750W             |                      | 洗濯時:620W            |                      | 洗濯時:600W            |                      | 洗濯時:390W            |                   | 洗濯時:360W |                   | 洗濯時:390/460W |                   | 洗濯時:450/510W |                   | 洗濯時:380/450W |                   | 洗濯時:350/430W |  | 洗濯時:255/330W |  |
| 消費電力量(50/60Hz)                  | 洗濯時:約70Wh<br>洗濯~乾燥時:約1330Wh<br>洗濯~乾燥時(乾燥省エネ):約730Wh         |  |                      | 洗濯時:約107Wh<br>洗濯~乾燥時:約2850Wh     |  |                        | 洗濯時:約81Wh<br>洗濯~乾燥時:約2450Wh      |              |                        | 洗濯時:約85Wh<br>洗濯~乾燥時:約2250Wh |                      |                     | 洗濯時:約105Wh                      |                     | 洗濯時:約75Wh            |                     | 洗濯時:約96Wh            |                      | 洗濯時:約82Wh            |                     | 洗濯時:約65Wh            |                     | 洗濯時:約59Wh            |                     | 洗濯時:約121/132Wh    |          | 洗濯時:約100Wh        |              | 洗濯時:約105Wh        |              | 洗濯時:約90/95Wh      |              |                   |              |  |              |  |
| ボディ幅                            | 600mm                                                       |  |                      | 590mm*                           |  |                        | 555mm*<br>(前面幅:535mm 後面幅:555mm)  |              |                        | 590mm*                      |                      |                     | 555mm*<br>(前面幅:535mm 後面幅:555mm) |                     | 515mm*               |                     | 580mm*               |                      | 515mm*               |                     |                      | 580mm*              |                      |                     |                   |          |                   |              |                   |              |                   |              |                   |              |  |              |  |
| 総外形寸法/質量(幅×奥行×高さ)<br>●給排水ホースを含む | 645×720×1060mm/約89kg                                        |  | 645×722×1060mm/約89kg | 645×722×1060mm/約88kg             |  | 637×650×1107mm/約58kg   | 637×650×1042mm/約56kg             |              | 600×605×1021mm/約46kg   |                             | 637×642×1051mm/約50kg | 637×642×986mm/約48kg |                                 | 600×569×980mm/約41kg |                      | 555×567×998mm/約35kg |                      | 622×639×1052mm/約42kg |                      | 555×560×990mm/約33kg |                      | 555×560×970mm/約32kg |                      | 555×560×945mm/約31kg |                   |          |                   |              |                   |              |                   |              |                   |              |  |              |  |
| 排水ホース                           | 左・右・真下(3方向)                                                 |  |                      | 左・右・真下(3方向)                      |  |                        | 左・右・後方(3方向)                      |              |                        | 左・右(2方向)                    |                      |                     | 左・右・後方(3方向)                     |                     | 左・右(2方向)             |                     | 左・右・後方(3方向)          |                      | 左・右(2方向)             |                     | 左・右・後方(3方向)          |                     |                      |                     |                   |          |                   |              |                   |              |                   |              |                   |              |  |              |  |
| 設置可能防水/ン                        | 奥行寸:520mm以上                                                 |  |                      | 奥行寸:520mm以上                      |  |                        | 奥行寸:550mm以上                      |              |                        | 奥行寸:510mm以上                 |                      |                     | 奥行寸:550mm以上                     |                     | 奥行寸:510mm以上          |                     | 奥行寸:540mm以上          |                      | 奥行寸:570mm以上          |                     | 奥行寸:540mm以上          |                     |                      |                     |                   |          |                   |              |                   |              |                   |              |                   |              |  |              |  |

\*ボディ幅の寸法は、手掛け・ホース掛け等含まない寸法です。●付属の給排水ホースの長さは全機種0.8mです。●付属のふる水用給排水ホースの長さは4mです。

洗濯機を正しくお使いいただくために

【据付について】●電気容量やコンセント形状は製品に合ったものをご使用ください。●万一の感電防止のために、必ずアースをつけてください。●床面強度が十分あり、できるだけ湿気の少ない風通しの良い場所に水平に設置してください。また風呂場など直接水のかかる場所への設置は避けてください。●全自動洗濯機をご使用の場合は、水道水圧0.03~1MPa(0.3~10kg/cm<sup>2</sup>)の範囲でご使用ください。【全自動洗濯機の脱水について】●脱水中に衣類が片寄ると脱水の時に振動が発生し、安全スイッチが働いて、途中で止まる場合があります。●布量・布質によっては、2槽式より脱水率が劣る場合があります。●厚手で硬い衣類(柔道着、バスケットなど)は、衣類が片寄りやすく水を多く含むため、洗濯できない場合があります。【粉石けん(天然油脂)ご使用の方へ】●粉石けんは水に溶けにくいので、あらかじめ別の容器に、30℃前後のぬるま湯を5L用意して、粉石けんを少しづつ入れ、手でよく溶かしてご使用ください。【水を通さないものについて】●スキーウェア、寝袋、雨具、カバーなどの防水加工を施したものは、脱水時に異常な振動となり、倒れたりする恐れがありますので洗濯しないでください。

省エネ、仕上がりのための上手な使い方

【洗濯】●できるだけため洗いをして、定格容量以下なら一度に洗う量が多い程、水や電気の節約になります。●入れ過ぎにご注意! 洗濯物を入れ過ぎると、衣類の回りが悪くなるため洗浄性能が悪くなります。●洗剤の量を守って! 少なすぎると洗浄性能が落ちますが、洗剤を多く入れ過ぎても洗浄性能はほとんど変わりませんし、水も電気もムダになります。また、溶け残りの原因にもなります。●ちょっとした工夫で洗濯上手に! 汚れのひどい部分には事前に洗剤をすり込んで通常の洗濯で汚れがよく落ちます。●軽い汚れのときの洗濯は 洗剤量は半分程度、すすぎは1回でOKです。【乾燥】●入れ過ぎにご注意! 洗濯物を入れ過ぎると乾燥時間が長くなったり、乾きムラができて、シワがつきやすくなります。●フィルターの掃除はこまめに! フィルターが目詰まりすると乾燥時間が長くなり電気代のムダになったり、未乾燥で運転が終わります。●ちょっとした工夫で乾燥上手に! 洗濯物を入れたままにしておくとシワがつきやすくなるので、乾燥終了後、早めに取りだしてください。●脱水は十分に! しずくの垂れるような衣類は、故障の原因になります。洗濯機で十分に脱水しておくと早く乾き、電気代も少なくなります。●吸・排気口をふさがないで 吸・排気口の周囲に十分な隙間がないと乾燥性能が悪くなり、電気代のムダにつながります。●衣類の材質表示を確認してください 乾燥前に衣類の表示、材質表示をよくご確認ください。衣類によっては乾燥できないものがあります。