



心、躍る。

 **AUREX**®

タイセツを、カタチに。■



ホームページはこちら



# Products Line up

## オーディオシステム



P.3



### AX-XSS100

CD/FMワイヤレス  
スピーカーシステム

▶P.3

●ブラック(K)



### AX-WSS60

スリム型サウンドシステム

▶P.3

○ホワイト(W) ●ブラック(K)

## テレビ用スピーカー



P.4

## CDラジカセ

### ラジカセ



P.5・6



### AX-KCR90

SD/USB/CDラジオ  
カセットレコーダー

▶P.5

●シルバー(S)



### TY-ANK1

CDラジオ  
カセットレコーダー

▶P.5

●ブラック(K)



### AX-KCR70

SD/USB/CDラジオ  
カセットレコーダー

▶P.5

●シルバー(S)

## CDラジオ



P.7・8



### AX-CR90

SD/USB/CDラジオ

▶P.7

●ブラック(K)



### AX-CR80

CDラジオ

▶P.7

●ブラック(K)



### TY-ANC1

CDラジオ

▶P.7

○ホワイト(W) ●ブラック(K)

## CDプレーヤー レコードプレーヤー カセットプレーヤー ワイヤレススピーカー



P.9・10



### AX-CP50

CDプレーヤー

▶P.9

○ホワイト(W)



### AX-CP20

CDプレーヤー

▶P.9

○ホワイト(W)



### AX-CP10

CDプレーヤー

▶P.9

○ホワイト(W)



### AX-RP10

レコードプレーヤー

▶P.9

○ホワイト(W)

## ホームラジオ 手回し充電ラジオ



P.11・12



### AX-SHR70

LEDライト付きホームラジオ

▶P.11

●ブラック(K)



### AX-HRT60

LEDライト付きホームラジオ

▶P.11

●ブラック(K)



### AX-HR50

LEDライト付きホームラジオ

▶P.11

●ブラック(K)

## ポケットラジオ



P.13・14



### TY-SCR70

LEDライト付きポケットラジオ

▶P.13

●シルバー(S)



### AX-PRU60

LEDライト付きポケットラジオ

▶P.13

●ブラック(K)



### TY-SPR8

LEDライト付きポケットラジオ

▶P.14

●ガンメタリック(KM)

在庫限り

1 タイセツを、カタチに。■

仕事や家事、育児でどんなに忙しくても、カタチにしたい、タイセツな想いがある。

そんな一人ひとりのタイセツに、私たち東芝ライフスタイルは、細部までタイセツにした、家電でこたえていきます。タイセツをカタチにしたいあなたへ、タイセツをカタチにした家電を。

# 幅広いニーズにおこたえするラインアップをご用意



**AX-WST21**  
テレビ用スピーカー

○ ホワイト(W)

▶P.4



**AX-WST1EX**  
テレビ用スピーカー

○ ホワイト(W)

▶P.4



**AX-WST10**  
テレビ用スピーカー

○ ホワイト(W)

▶P.4



**AX-ST10**  
テレビ用スピーカー

○ ホワイト(W)

▶P.4

テレビ用スピーカー  
オーディオシステム



**AX-KCRW70**  
CDラジオ  
カセットレコーダー

● シルバー(S)

▶P.6



**TY-CDH9**  
CDラジオ  
カセットレコーダー

● シルバー(S)

▶P.6



**TY-CDS9**  
CDラジオ  
カセットレコーダー

○ ホワイト(W) ● ピンク(P)

▶P.6



**TY-CDM2**  
CDラジオ  
カセットレコーダー

○ ホワイト(W)

▶P.6



**TY-XKR1**  
ラジオカセットレコーダー

● グレー(H)

▶P.6

CDラジオカセット



**TY-C301**  
CDラジオ

○ ホワイト(W)

▶P.8



**TY-C270**  
CDラジオ

○ ホワイト(W)

▶P.8



**AX-CR30**  
CDラジオ

○ ホワイト(W) ● ブルー(L)  
● ピンク(P)

▶P.8



**TY-CW10**  
CDラジオ

● ブラック(K)

▶P.8

在庫限り

CDラジオ



**AX-W10C/AX-W10**  
ワイヤレス  
カセットプレーヤー

▶P.9



**AX-R10C/AX-R10**  
ワイヤレススピーカー/  
カセットプレーヤー

▶P.10



**AX-T10**  
ワイヤレススピーカー/  
カセットプレーヤー

▶P.10



**AX-FL10**  
ワイヤレススピーカー

● ブルー(L) ● グレー(H)

▶P.10



**AX-WSP60**  
ワイヤレススピーカー

▶P.10

● ブラック(K)

ワイヤレススピーカー  
プレーヤー



**TY-KCR1**  
LEDライト付きホームラジオ

● ブラック(K)

▶P.11



**TY-KR10**  
LEDライト付きホームラジオ

● ブラック(K)

▶P.12



**TY-KR20**  
LEDライト付きホームラジオ

● ブラック(K)

▶P.12

在庫限り



**TY-BR30F**  
防水クロックラジオ

○ ホワイト(W)

▶P.12



**TY-JKR6**  
手回し充電ラジオ

○ ホワイト(W)

▶P.12

ホームラジオ



**AX-PR40**  
LEDライト付きポケットラジオ

● サテンゴールド(N)

▶P.14



**AX-PR30**  
LEDライト付きポケットラジオ

○ ホワイト(W)

▶P.14



**TY-APR5**  
LEDライト付きポケットラジオ

● ブラック(K)

▶P.14

ポケットラジオ

目指したのは、歌声、音色、音場感の忠実再現

AUREX®



## AX-XSS100

CD/FMワイヤレススピーカーシステム

オープン価格 ●外形寸法:400(幅)×132(高さ)×239.5(奥行)mm(突起物含まず) / 400(幅)×143(高さ)×255(奥行)mm(突起物含む) ●本体質量:約4.5kg ●付属品:電源コード、リモコン(電池付属)、FM簡易アンテナ



一体型システムステレオ部門 主催:株式会社音元出版

Bluetooth®

リモコン付き

矢印の方向に録音できます

USB CD ラジオ 外部入力

- 歪みの少ない、クリアで聴きやすい音を再生する「2Wayスピーカー」
- 周波数特性の乱れを抑え、豊かな音場感を実現する「Corner Cutting Enclosure」

※1 企画賞・独自DSP[AUREX Sound Processor]を搭載、さまざまな音源をハイレゾ相当の高音質で楽しめる一体型CD/FMワイヤレススピーカーの商品企画に対して

オーレックス・サウンドプロセッサが  
いつもの音源を、最高の音楽体験に変える。

### < AUREX HD Remaster >

オーレックス・HDリマスター

スマホからの音源を、  
ハイレゾ音源に近いクオリティに。

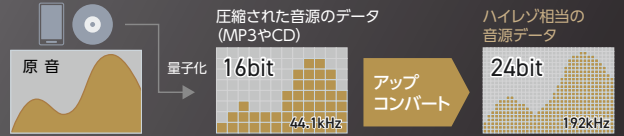

スマートフォンからBluetooth®で伝送された音源(MP3)やCD音源など、圧縮された音源をハイレゾ相当の高音質にアップコンバート。

### < Flat Response Optimizer >

フラットレスポンス・オブティマイザー

リアルな音楽再現のために。

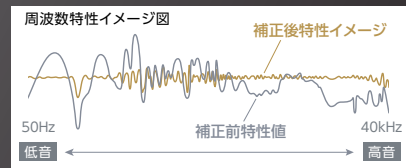

広い帯域の周波数特性とタイムアライメントを高精度に補正。特定の音域だけを強調することなく、低音から高音まで明瞭かつ自然な音質で再現。

※グラフ、画像はイメージです。

置き場所を選ばないスリムでスタイリッシュなサウンドシステム

AUREX®



## AX-WSS60

スリム型サウンドシステム

オープン価格 ●外形寸法:400(幅)×194(高さ)×80(奥行)mm(突起物含まず) / 400(幅)×195(高さ)×95(奥行)mm(突起物含む) ●本体質量:約1.8kg ●付属品:電源コード、リモコン(電池付属)、FM簡易アンテナ

●ホワイト(W) ●ブラック(K)

Bluetooth®

リモコン付き

矢印の方向に録音できます

USB CD ラジオ 外部入力

FM機能 A-Bリピート リモコン

FMのみ USB CD FMのみ ヘッドホン/イヤホン端子 外部入力 音質切替 睡眠タイマー スリープ(クロック)

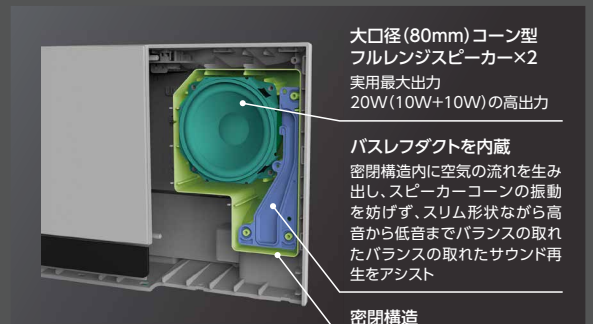

大口径(80mm)コーン型フルレンジスピーカー×2  
実用最大出力  
20W(10W+10W)の高出力

パスレフダクトを内蔵  
密閉構造内に空気の流れを生み出し、スピーカーコーンの振動を妨げず、スリム形状ながら高音から低音までバランスの取れたサウンド再生をアシスト

密閉構造

※画像はイメージです。

- 置き場所を選ばない縦型スリム形状設計  
インテリアとして馴染むスタイリッシュなデザイン
- CD、Bluetooth、USB、FMラジオなど幅広い音源に対応  
CDやFMラジオをUSBメモリに録音可能
- お好みの音質の選択が可能 (FLAT/JAZZ/ROCK/CLASSIC/POP)
- 日常使いに便利な時計表示、スリープタイマー、目覚まし機能

| 形名        | USB部 <sup>※1</sup> |        |             |        | CDプレーヤー部 <sup>※1</sup> |             |        | ラジオ部             |         |           |
|-----------|--------------------|--------|-------------|--------|------------------------|-------------|--------|------------------|---------|-----------|
|           | 録音フォーマット           | リピート再生 | プログラム再生(最大) | ランダム再生 | リピート再生                 | プログラム再生(最大) | ランダム再生 | 受信周波数            | プリセット選局 | オートスキャン選局 |
| AX-XSS100 | MP3(192kbps)       | 1曲/全曲  | 20曲         | ●      | 1曲/全曲                  | 20曲         | ●      | FM:76.0~108.0MHz | FM10    | ●         |
| AX-WSS60  | MP3(128kbps)       | 1曲/全曲  | 20曲         | ●      | 1曲/全曲                  | 20曲         | ●      |                  |         | ●         |

| 形名        | Bluetooth®部 |             |            |               | 共通部        |                           |                        |                         | 機能             |            |                    |                 |
|-----------|-------------|-------------|------------|---------------|------------|---------------------------|------------------------|-------------------------|----------------|------------|--------------------|-----------------|
|           | 送信/受信       | バージョン(Ver.) | プロファイル     | 見通し通信距離(約)(m) | スピーカー(cm)  | ヘッドホン出力端子φ3.5mmステレオミニジャック | 外部入力端子φ3.5mmステレオミニジャック | 実用最大出力(W) <sup>※2</sup> | 電源             | 消費電力(約)(W) | 音質切替               | スリープタイマー        |
| AX-XSS100 | 送信/受信       | 5.3         | A2DP、AVRCP | 10            | φ6.4×2φ2×2 | ●                         | ●                      | 25.0+25.0               | AC100V/50/60Hz | 30         | 2モード <sup>※1</sup> | ● <sup>※2</sup> |
| AX-WSS60  | 受信          | 5.3         |            | 10            | φ8×2       | ●                         | ●                      | 10.0+10.0               |                | 30         | 5モード <sup>※3</sup> | ● <sup>※2</sup> |

※1 再生フォーマット及びメディアの規格については裏表紙をご覧ください。 ※2 (一社)電子情報技術産業協会の定める「JEITA規格」による測定値です。 ※1 主に低音を強調した音質(ON/OFF) ※2 最長120分(15分/30分/60分/90分/120分) ※3 FLAT/JAZZ/ROCK/CLASSIC/POP

# テレビの音声を手元で“くっきり”聴こえる! テレビ用スピーカー

AUREX®



片手で置くだけ充電



コードの抜き差し不要で、置くだけで簡単に充電ができます。



※写真はイメージです

## AX-WST21 | ○ホワイト(W)

テレビ用スピーカー

**オープン価格** ●外形寸法: (受信機) 160(幅)×75(高さ)×75(奥行)mm (突起物含まず) / 170(幅)×87(高さ)×85(奥行)mm (突起物含む) (送信機) 70(幅)×22(高さ)×52(奥行)mm (突起物含まず) / 70(幅)×22.5(高さ)×52(奥行)mm (突起物含む) (充電台) 160(幅)×17.5(高さ)×75(奥行)mm (突起物含まず) / 160(幅)×18.5(高さ)×75(奥行)mm (突起物含む) ●本体質量: (受信機)約540g (送信機)約30g (充電台)約85g ●付属品: USB-ACアダプター2個(受信機用、送信機用)、USBケーブル(約1.5m)2本、光デジタルケーブル(約1.5m)、φ3.5mmステレオミニジャックケーブル(約1m)



ヘッドホン/イヤホン端子



防滴 IPX2

- テレビの音声のはっきり聴こえる「声くっきり機能」搭載
  - 手元で充電できる、充電台と送信機が分かれて便利
  - 大音量も高音質で、最大出力4Wのステレオスピーカー搭載
  - JIS IPX2\*防滴タイプなのでキッチンでも聴取可能 ※防水に関する保護等級
  - 専用子機 (AX-WST1EX) を増設できるブロードキャスト機能搭載
- 受信機と増設子機に同じ音声を送信でき、異なる場所においてもご使用可能

## 無線モノラルタイプのテレビ用スピーカー

AUREX®



送信機

- テレビの音声のはっきり聴こえる「声くっきり機能」搭載
- 無線タイプなので、お好きな場所でご使用可能
- JIS IPX2\*防滴タイプなのでキッチンでも聴取可能 ※防水に関する保護等級

## AX-WST10 | ○ホワイト(W)

テレビ用スピーカー

**オープン価格** ●外形寸法: (受信機) 90(幅)×103(高さ)×88(奥行)mm (突起物含まず) / 90(幅)×104(高さ)×88(奥行)mm (突起物含む) (送信機) 70(幅)×22(高さ)×52(奥行)mm (突起物含まず) / 70(幅)×22.5(高さ)×52(奥行)mm (突起物含む) ●本体質量: (受信機)約300g (送信機)約30g ●付属品: USB-ACアダプター2個(受信機用、送信機用)、USBケーブル(約1.5m)2本、光デジタルケーブル(約1.5m)、φ3.5mmステレオミニジャックケーブル(約1m)



ヘッドホン/イヤホン端子



防滴 IPX2

## 有線モノラルタイプのテレビ用スピーカー

AUREX®



- テレビの音声のはっきり聴こえる「声くっきり機能」搭載
- 5mコード付属なので、有線タイプでも移動が可能
- テレビに直接つなげる、簡単仕様

## AX-ST10

| ○ホワイト(W)

テレビ用スピーカー

**オープン価格** ●外形寸法: 90(幅)×103(高さ)×88(奥行)mm (突起物含まず) / 90(幅)×104(高さ)×88(奥行)mm (突起物含む) ●本体質量: 約255g ●付属品: USB-ACアダプター、電源/音声ケーブル(約5m)



ヘッドホン/イヤホン端子

## AX-WST21 専用子機

AUREX®



- テレビの音声のはっきり聴こえる「声くっきり機能」搭載
- AX-WST21と同じテレビ音声部屋の異なる場所においても楽しめる
- シンプル&コンパクトで、キッチンなどのスペースにも最適

## AX-WST1EX

| ○ホワイト(W)

テレビ用スピーカー

**オープン価格** ●外形寸法: 90(幅)×103(高さ)×88(奥行)mm (突起物含まず) / 90(幅)×104(高さ)×88(奥行)mm (突起物含む) ●本体質量: 約300g ●付属品: USB-ACアダプター、USBケーブル(約1.5m)



ヘッドホン/イヤホン端子



防滴 IPX2

| 形名 AX- | スピーカー (cm) | 実用最大出力 (W)*1 | 受信周波数                | 受信機 (スピーカー部)              |                 |                         |                            | 送信機                      |         |                 |               | 機能   | その他 |                          |
|--------|------------|--------------|----------------------|---------------------------|-----------------|-------------------------|----------------------------|--------------------------|---------|-----------------|---------------|------|-----|--------------------------|
|        |            |              |                      | 電源                        |                 | 内蔵リチウムイオン電池での持続時間 (約)*1 | イヤホン出力端子 φ3.5mm ステレオミニジャック | 外部入力端子 φ3.5mm ステレオミニジャック | 送信周波数   | 電源              | 光デジタル入力       |      |     | 外部入力端子 φ3.5mm ステレオミニジャック |
| WST21  | φ5.2×2     | 2.0+2.0      | 2.4GHz帯 broadcast 機能 | 内蔵リチウムイオン電池 2,500mAh/3.7V | DC5V USB-Type-C |                         |                            |                          |         |                 |               | 16時間 | ●   |                          |
| WST1EX | φ5.2       | 2.0          | 2.4GHz帯 broadcast 機能 | 内蔵リチウムイオン電池 1,200mAh/3.7V | —               | 10時間                    | ●                          | —                        | —       | —               | —             | —    | ●   | JIS IPX2 等級・相当           |
| WST10  | φ5.2       | 2.0          | 2.4GHz帯              |                           | —               | 10時間                    | ●                          | —                        | 2.4GHz帯 | DC5V USB-Type-C | fs=48kHz, PCM | ●    | ●   | JIS IPX2 等級・相当 (受信機のみ)   |
| ST10   | φ5.2       | 2.0          | 有線方式                 | —                         | —               | —                       | ●                          | —                        | —       | —               | —             | ●    | —   | —                        |

\*1 (一社) 電子情報技術産業協会の定める「JEITA規格」による測定値です。電池持続時間については、周囲の温度や使用状況により短くなる場合があります。

テレビ用スピーカー  
オーディオシステム

ラジカセ

CDラジカセ

ワイヤレススピーカー

ホームラジオ

ポケットラジオ



Hi-Res AUDIO

## AX-KCR90

●シルバー(S)  
SD/USB/CDラジオカセットレコーダー

オープン価格 ●外形寸法:350(幅)×126(高さ)×218(奥行)mm(突起物含まず) / 350(幅)×130.5(高さ)×218(奥行)mm(突起物含む) ●本体質量:約3.0kg  
●付属品:電源コード、リモコン(電池付属)、AMループアンテナ、受信周波数一覧表、ヘッドクリーニングキット

Bluetooth®

ワイドFM SD USB CD FM/AM テープ ボーカルダウン  
SDカード

マイク音量 マイク端子 ヘッドホン/イヤホン端子 外部入力 音質切替 語学学習(クロック) スリープタイマー

レジューム機能 +10 スキップ スピードコントロール A-B リピート ワンタッチサーチ リモコン

語学学習におすすめ



\*ハイポジションテープ(TYPEII/CrO<sub>2</sub>)は再生のみに対応しており、録音はできません。

### ●アップコンバート機能搭載

CD/MP3などの圧縮音源やラジオやカセットの音源もハイレゾ相当に変換。鮮明でナチュラルな音質でよみがえる。

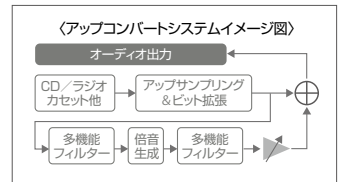

### ●Bluetooth®機能搭載だから、ワイヤレスで迫力ある音楽が楽しめる

\*ハイレゾ音質のBluetooth®送信はできません。

ワイヤレスイヤホン・スピーカーで聴く Bluetooth®送受信 スマートフォンの音源を聴く



### ●CD/MP3などの音源や、ラジオやカセットテープもハイレゾ相当にアップコンバート

### ●Bluetooth受信機能で、ワイヤレススピーカーとしても使える

Bluetooth送信機能で、ワイヤレスイヤホンでも聞ける

### ●人の声をはっきり聴こえる「声くっきり機能」搭載

### ●ハイレゾ再生に対応する40Wのスピーカーシステム

### ●ラジオのタイマー録音予約(10件)

## 高出力ネオジウムスピーカーと Bluetooth®受信機能を搭載した、高音質ミニCDラジカセ

Aurex®



## TY-ANK1

●ブラック(K)

CDラジオカセットレコーダー

オープン価格 ●外形寸法:228(幅)×110(高さ)×206(奥行)mm(突起物含まず) / 228(幅)×114(高さ)×211(奥行)mm(突起物含む) ●本体質量:約1.5kg(乾電池含まず) / 約1.8kg(乾電池含む) ●付属品:電源コード

Nd ワイドFM CD FM/AM テープ ヘッドホン/イヤホン端子 レジューム機能

語学学習におすすめ

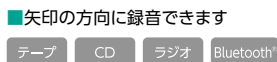

●厚みのある高音質再生を可能にする密閉型ネオジウムスピーカー搭載\*

\*機能詳細はP.7をご参照ください。

- Bluetooth®機能搭載
- カセットテープがよく見えるデカ窓と押しやすいピアノスイッチ
- レジューム機能搭載

## 音声がかっこよくなる「声くっきり機能」新搭載。多彩な音源の再生に対応、デジタル化できるCDラジカセ

AUREX®



## AX-KCR70

●シルバー(S)

SD/USB/CDラジオカセットレコーダー

オープン価格 ●外形寸法:316(幅)×128(高さ)×215(奥行)mm(突起物含まず) / 316(幅)×130(高さ)×224.5(奥行)mm(突起物含む) ●本体質量:約2.2kg(乾電池含まず) / 約2.6kg(乾電池含む) ●付属品:電源コード、リモコン(電池付属)

ワイドFM SD USB CD FM/AM テープ ボーカルダウン

SDカード

外部入力 語学学習(クロック) スリープタイマー

レジューム機能 スピードコントロール A-B リピート リモコン

語学学習におすすめ

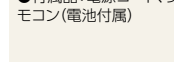

\*ハイポジションテープ(TYPEII/CrO<sub>2</sub>)は再生のみに対応しており、録音はできません。

レジューム機能 スピードコントロール A-B リピート リモコン

外部入力 語学学習(クロック) スリープタイマー

語学学習におすすめ

- 多彩な音源を簡単にデジタル化できる
- Bluetooth®受信機能でワイヤレススピーカーとしても使える
- 人の声をはっきり聴こえる「声くっきり機能」搭載
- 多彩なカラオケ機能(テンポコントロール/キーコントロール/ボーカルダウン/エコー)搭載

| 形名        | SD/USB部*1      |        |             |        | CDプレーヤー部*1 |             |              |        | 受信周波数                                | ラジオ部         |       |          | カセットテープレコーダー部*2 |         | Bluetooth®部 |             |     |
|-----------|----------------|--------|-------------|--------|------------|-------------|--------------|--------|--------------------------------------|--------------|-------|----------|-----------------|---------|-------------|-------------|-----|
|           | 録音フォーマット       | リピート再生 | プログラム再生(最大) | ランダム再生 | リピート再生     | プログラム再生(最大) | イントロ選曲再生(最大) | ランダム再生 |                                      | プリセット選局      | サーチ選局 | タイマー録音機能 | CDシンクロ録音        | テープセレクト | 送信/受信       | バージョン(Ver.) |     |
| AX-KCR90  | MP3 (~192kbps) | 1曲/全曲  | 32曲         | ●      | 1曲/全曲      | 32曲         | —            | ●      | FM: 76.0~108.0MHz<br>AM: 531~1710kHz | 地域設定 FM3+AM3 | ●     | 10件      | ●               | ●       | 送信/受信       | 5.3         |     |
| TY-ANK1   | —              | —      | —           | —      | —          | —           | —            | —      |                                      | FM10+AM10    | ●     | —        | ●               | —       | —           | 受信          | 5.0 |
| AX-KCR70  | MP3 (~192kbps) | 1曲/全曲  | 20曲         | ●      | 1曲/全曲      | 20曲         | —            | ●      |                                      | FM10+AM5     | ●     | 1件       | ●               | ●       | ●           | 受信          | 5.3 |
| AX-KCRW70 | —              | —      | —           | —      | 1曲/全曲      | 20曲         | —            | ●      |                                      | FM10+AM5     | ●     | —        | ●               | ●       | —           | —           | —   |
| TY-CDH9   | —              | —      | —           | —      | 1曲/全曲      | 20曲         | 20曲          | ●      |                                      | FM10+AM5     | ●     | —        | ●               | ●       | —           | —           | —   |
| TY-CDS9   | —              | —      | —           | —      | 1曲/全曲      | 20曲         | 20曲          | ●      |                                      | FM10+AM5     | ●     | —        | ●               | ●       | —           | —           | —   |
| TY-CDM2   | —              | —      | —           | —      | —          | —           | —            | —      |                                      | FM10+AM10    | ●     | —        | ●               | —       | —           | —           | —   |
| TY-XKR1   | —              | —      | —           | —      | —          | —           | —            | —      | —                                    | —            | —     | —        | —               | —       | —           | —           |     |

\*1 再生フォーマット及びメディアの規格については裏表紙をご覧ください。 \*2 カセットテープレコーダー部の再生推奨テープはノーマルカセットテープ60分以下となります。 \*3 (一社)電子情報技術産業協会の定 \*4 声くっきりモード(ON/OFF) \*2 最長120分(15分/30分/60分/90分/120分) \*3 FLAT/ROCK/JAZZ/CLASSIC \*4 高音/低音

音声が届きやすい「声くっきり機能」  
新搭載。カラオケにも便利な  
ダブルカセットレコーダー

AUREX®

NEW  
3月発売



リモコン付き

## AX-KCRW70 | ●シルバー(S)

CDラジオカセットレコーダー

オープン価格 ●外形寸法:351(幅)×141(高さ)×203(奥行)mm(突起物含まず) / 356.5(幅)×147(高さ)×229.5(奥行)mm(突起物含む) ●本体質量:約2.6kg(乾電池含まず) / 約3.0kg(乾電池含む) ●付属品:電源コード、リモコン(リチウム電池付属)、リモコンホルダー、デュエットプラグ

- 多彩なカラオケ機能(テンポコントロール/キーコントロール/ボーカルダウン/エコー)搭載
- 二人で歌えるデュエットプラグ付き(マイクは別売)
- テープが終わると自動で解除するフルオートストップ搭載

■矢印の方向に録音できます



\*ハイポジションテープ(TYPEII/CrO<sub>2</sub>)は再生のみに対応しており、録音はできません。

高音質で多機能、  
便利なりモコン付きCDラジカセ

AUREX®



リモコン付き

## TY-CDH9 | ●シルバー(S)

CDラジオカセットレコーダー

オープン価格 ●外形寸法:300(幅)×110(高さ)×211(奥行)mm(突起物含まず) / 301(幅)×115(高さ)×216(奥行)mm(突起物含む) ●本体質量:約1.9kg(乾電池含まず) / 約2.2kg(乾電池含む) ●付属品:電源コード、リモコン(電池付属)

■矢印の方向に録音できます



- 最大4.4Wの高出力スピーカー、便利なCDのイントロ選曲機能搭載
- 気分や楽曲に合わせて選べる4つの音質モード機能搭載
- 繰り返し再生できる「A-Bリピート」など、語学学習にもおすすめ
- 便利なりモコン付き

高音質で  
多機能な  
CDラジカセ

AUREX®



- 最大4.4Wの高出力スピーカー、便利なCDのイントロ選曲機能搭載

## TY-CDS9 | ○ホワイト(W) ●ピンク(P)

CDラジオカセットレコーダー

オープン価格 ●外形寸法:300(幅)×110(高さ)×211(奥行)mm(突起物含まず) / 301(幅)×115(高さ)×216(奥行)mm(突起物含む) ●本体質量:約1.9kg(乾電池含まず) / 約2.2kg(乾電池含む) ●付属品:電源コード



ミニサイズでもしっかり聴ける  
スリープタイマー付きCDラジカセ



- 場所をとらないミニサイズ
- カセットテープがよく見えるデカ窓と押しやすいピアノスイッチ
- スリープタイマー付き
- 前回の続きから再生できるレジューム機能搭載

## TY-CDM2 | ○ホワイト(W)

CDラジオカセットレコーダー

オープン価格 ●外形寸法:228(幅)×110(高さ)×205(奥行)mm(突起物含まず) / 228(幅)×114(高さ)×210(奥行)mm(突起物含む) ●本体質量:約1.5kg(乾電池含まず) / 約1.8kg(乾電池含む) ●付属品:電源コード

■矢印の方向に録音できます



簡単操作で  
使いやすいラジカセ



- 内蔵マイクでそのまま録音
- すべて日本語表示の操作パネル
- モノラルで聴きやすい10センチの大口径スピーカー搭載

## TY-XKR1 | ●グレー(H)

ラジオカセットレコーダー

オープン価格 ●外形寸法:265(幅)×123(高さ)×100(奥行)mm(突起物含まず) / 267(幅)×133.5(高さ)×114(奥行)mm(突起物含む) ●本体質量:約1.3kg(乾電池含まず) / 約1.85kg(乾電池含む) ●付属品:電源コード



| Bluetooth®部 |               |                | 共通部                     |                           |                                 |                         |  | 機能  |        |       |            |        |          |                    |                 |   |
|-------------|---------------|----------------|-------------------------|---------------------------|---------------------------------|-------------------------|--|---|--------|-------|------------|--------|----------|--------------------|-----------------|---|
| プロファイル      | 見通し通信距離(約)(m) | スピーカー(cm)      | マイク入力端子φ3.5mmモノラルミニジャック | ヘッドホン出力端子φ3.5mmステレオミニジャック | 外部入力端子(LINE IN)φ3.5mmステレオミニジャック | 実用最大出力(W) <sup>※3</sup> | 電源   | 電池寿命(約) <sup>※3</sup><br>(東芝アルカリ乾電池使用時) <sup>※4</sup> |        |       | 消費電力(約)(W) | 音質切替   | スリープタイマー | 声くっきり機能            |                 |   |
|             |               |                |                         |                           |                                 |                         |  | SD再生時   | USB再生時 | CD再生時 | ラジオ受信時     | テープ再生時 |          |                    |                 |   |
| A2DP, AVRCP | 10            | φ6.4×2<br>φ2×2 | ●                       | ●<br>ハイレゾ対応               | ●                               | 20.0+20.0               | AC100V<br>50/60Hz                          | -   | -      | -     | -          | -      | 22       | 2モード <sup>※1</sup> | ● <sup>※2</sup> | ● |
| A2DP, AVRCP | 10            | φ4×2           | -                       | ●                         | -                               | 1.2+1.2                 | AC100V<br>50/60Hz                          | -   | -      | 15時間  | 48時間       | 28時間   | 9        | -                  | -               | - |
| A2DP, AVRCP | 10            | φ8×2           | ●                       | ●                         | ●                               | 3.0+3.0                 | DC9V<br>単2形                                | 11時間  | 10時間   | 9時間   | 12時間       | 9時間    | 22       | 2モード <sup>※1</sup> | ● <sup>※2</sup> | ● |
| -           | -             | φ8×2           | ●                       | ●                         | ●                               | 3.0+3.0                 | 乾電池×6本<br>(別売)                             | -   | -      | 10時間  | 12時間       | 9時間    | 28       | 2モード <sup>※1</sup> | ● <sup>※2</sup> | ● |
| -           | -             | φ8×2           | ●                       | ●                         | ●                               | 2.2+2.2                 | -  | -   | -      | 9時間   | 19時間       | 12時間   | 16       | 4モード <sup>※3</sup> | ● <sup>※2</sup> | - |
| -           | -             | φ8×2           | ●                       | ●                         | ●                               | 2.2+2.2                 | -  | -   | -      | 9時間   | 19時間       | 12時間   | 16       | 4モード <sup>※3</sup> | ● <sup>※2</sup> | - |
| -           | -             | φ4×2           | -                       | ●                         | -                               | 1.0+1.0                 | -  | -   | -      | 15時間  | 48時間       | 28時間   | 9        | -                  | ●(60分)          | - |
| -           | -             | φ10×1          | -                       | ●                         | ●                               | 1.0                     | AC100V<br>50/60Hz<br>DC6V<br>単1形乾電池×4本(別売) | -   | -      | -     | 90時間       | 56時間   | 10       | 2モード <sup>※4</sup> | -               | - |

める「JEITA規格」による測定値です。電池持続時間については、周囲の温度や使用状況により短くなる場合があります。 ※4 新品未使用の東芝アルカリ乾電池使用時

オーディオシステム

CDラジカセ

CDラジカセ

ワイヤレススピーカー

ホームラジオ

ポケットラジオ

音声が聴こえやすい「声くっきり機能」新搭載。  
縦型スリムの高音質SD/USB/CDラジオ

NEW



リモコン付き

**AX-CR90** | ●ブラック(K)

SD/USB/CDラジオ



オープン価格 ●外形寸法:310(幅)×151(高さ)×69(奥行)mm(突起物含まず)/310(幅)×153(高さ)×71.5(奥行)mm(突起物含む) ●本体質量:約1.4kg(乾電池含まず)/約1.54kg(乾電池含む) ●付属品:電源コード、リモコン(リチウム電池付属)、受信周波数一覧表

SD カード USB CD FM/AM ヘッドホン/外部入力 音質切替 聴き分け(クロック) スリープタイマー

レジューム機能 +10 スキップ A-B リピート

語学学習におすすめ



ネオジウムスピーカー搭載機種  
TY-ANK1、AX-CR90、AX-CR80、TY-ANC1

スピーカーの性能を大きく左右する磁石にフェライト磁石の10倍以上の磁力を持つネオジウム磁石を搭載し、高能率化と動特性の改善を実現しました。ネオジウム磁石は、フェライト磁石に比べてインパルス応答が優れているため入力信号の再現性が高く、反応の早い、透明感のある音質を楽しめます。また、ネオジウム磁石採用とともにスピーカー振動板、センターキャップ等の構造にも変更を加え、周波数特性も改善し、厚みのある音質に仕上げました。(当社従来スピーカーとの比較)

- 密閉型スピーカーに厚みのある高音質再生を可能にするネオジウムスピーカーを採用
- クロスメディア機能により、Bluetooth®音源、CD、ラジオ、外部入力音源、内蔵マイク音源をSDカード/USBメモリに録音可能
- Bluetooth®送受信機能搭載
  - ・スマホ音源を本機でBluetooth®受信して聴く
  - ・本機からBluetooth®送信してワイヤレスイヤホンで聴く
- 多彩な語学学習機能搭載
- 人の声をはっきり聴こえる「声くっきり機能」搭載



音声が聴こえやすい「声くっきり機能」新搭載。Bluetooth®送受信機能付き  
縦型スリム高音質CDラジオ



**AX-CR80** | ●ブラック(K)

CDラジオ



オープン価格 ●外形寸法:272(幅)×147(高さ)×72(奥行)mm(突起物含まず)/272(幅)×148(高さ)×75(奥行)mm(突起物含む) ●本体質量:約1.2kg(乾電池含まず)/約1.34kg(乾電池含む) ●付属品:電源コード

CD FM/AM ヘッドホン/外部入力 音質切替 スリープタイマー

レジューム機能 +10 スキップ A-B リピート

語学学習におすすめ

- 音質切替モード搭載。FLAT、ROCK、JAZZ、声くっきりの4つの音質から選べます。
- さまざまな使用シーンで便利なBluetooth®送受信機能を搭載
- 厚みのある高音質再生を可能にする密閉型ネオジウムスピーカー

コンパクトでも高音質なCDラジオ



**TY-ANC1** | ○ホワイト(W) ●ブラック(K)

CDラジオ



オープン価格 ●外形寸法:230(幅)×92(高さ)×214(奥行)mm(突起物含まず)/230(幅)×93(高さ)×214(奥行)mm(突起物含む) ●本体質量:約1.1kg(乾電池含まず)/約1.2kg(乾電池含む) ●付属品:電源コード

CD FM/AM ヘッドホン/外部入力 音質切替 スリープタイマー

レジューム機能 +10 スキップ A-B リピート

語学学習におすすめ

- 厚みのある高音質再生を可能にする密閉型ネオジウムスピーカー搭載
- Bluetooth®受信機能搭載
- コンパクトなポータブルサイズ
- レジューム機能搭載
- スリープタイマー機能搭載

| 形名      | SD/USB部*1    |        |             |        | CDプレーヤー部*1 |             |        | ラジオ部   |              |       |          | Bluetooth®部 |             |            |               |   |
|---------|--------------|--------|-------------|--------|------------|-------------|--------|--|--------------|-------|----------|-------------|-------------|------------|---------------|---|
|         | 録音フォーマット     | リピート再生 | プログラム再生(最大) | ランダム再生 | リピート再生     | プログラム再生(最大) | ランダム再生 | 受信周波数  | プリセット選局      | サーチ選局 | タイマー録音機能 | 送信/受信       | バージョン(Ver.) | プロファイル     | 見通し通信距離(約)(m) |   |
| AX-CR90 | MP3(128kbps) | 1曲/全曲  | 32曲         | ●      | 1曲/全曲      | 32曲         | ●      | FM:<br>76.0~108.0MHz<br><br>AM:<br>531~1710kHz | 地域設定/FM5+AM5 | ●     | 10件      | 送信/受信       | 5.3         | A2DP、AVRCP | 10            |   |
| AX-CR80 | -            | -      | -           | -      | 1曲/全曲      | 20曲         | ●      |  | FM10+AM5     | ●     | -        | 送信/受信       | 5.3         | A2DP、AVRCP | 10            |   |
| TY-ANC1 | -            | -      | -           | -      | 1曲/全曲      | 20曲         | ●      |  | FM10+AM5     | ●     | -        | 受信          | 5.3         | A2DP、AVRCP | 10            |   |
| TY-C301 | -            | -      | -           | -      | 1曲/全曲      | 20曲         | ●      |  | FM10+AM5     | ●     | -        | -           | -           | -          | -             | - |
| TY-C270 | -            | -      | -           | -      | 1曲/全曲      | 20曲         | ●      |  | FM10+AM5     | ●     | -        | -           | -           | -          | -             | - |
| AX-CR30 | -            | -      | -           | -      | 1曲/全曲      | 20曲         | ●      |  | FM10+AM5     | ●     | -        | -           | -           | -          | -             | - |
| TY-CW10 | -            | -      | -           | -      | 1曲/全曲      | 20曲         | ●      | FM:76.0~108.0MHz<br>AM:522~1710                | FM30+AM30    | ●     | -        | 受信          | 5.3         | A2DP、AVRCP | 10            |   |

\*1 再生フォーマット及びメディアの規格については裏表紙をご覧ください。\*2 (一社)電子情報技術産業協会の定める「JEITA規格」による測定値です。電池持続時間については、周囲の温度や使用状況により短くなる  
\*1 FLAT/ROCK/JAZZ/声くっきり \*2 最長120分(15分/30分/60分/90分/120分) \*3 FLAT/ROCK/JAZZ/VOICE \*4 FLAT/ROCK/POP/JAZZ/CLASSIC \*5 FLAT/ROCK/POP/JAZZ/ENGLISH

語学学習におすすめな  
スリムタイプのCDラジオ



**TY-C301** | ○ホワイト(W)

CDラジオ

オープン価格 ●外形寸法:280(幅)×149(高さ)×63(奥行)mm(突起物含まず)/280(幅)×150(高さ)×66(奥行)mm(突起物含む) ●本体質量:約1.1kg(乾電池含まず)/約1.2kg(乾電池含む) ●付属品:電源コード、リモコン(電池付属)

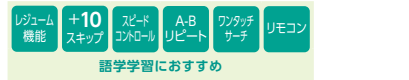

- 縦型でスリム、シンプルなデザイン
- 語学学習にもぴったり
- 放送局をワンタッチで選べるお好み選局ボタン
- 最長120分まで設定できるスリープタイマー
- マイク音量調節付き(※マイクは別売)

語学学習におすすめ

語学学習におすすめ「音質切替」機能  
搭載のスリムタイプCDラジオ

AUREX®



**TY-C270** | ○ホワイト(W)

CDラジオ

オープン価格 ●外形寸法:272(幅)×152(高さ)×61(奥行)mm(突起物含まず)/272(幅)×153(高さ)×64(奥行)mm(突起物含む) ●本体質量:約1.2kg(乾電池含まず)/約1.3kg(乾電池含む) ●付属品:電源コード



- 縦型でスリム、シンプルなデザイン
- お好みの音質で聴ける5つの音質モードを搭載
- 語学学習にもぴったり

音声が聴こえやすい  
「声くっきり機能」新搭載。コンパクトで  
高音質・横型タイプのCDラジオ

AUREX®

NEW  
3月発売



**AX-CR30** | ○ホワイト(W) ●ブルー(L) ●ピンク(P)

CDラジオ

オープン価格 ●外形寸法:230(幅)×92(高さ)×213(奥行)mm(突起物含まず)/230(幅)×93(高さ)×213(奥行)mm(突起物含む) ●本体質量:約1.1kg(乾電池含まず)/約1.2kg(乾電池含む) ●付属品:電源コード



- 横型でコンパクト、コロっとかわいいデザイン
- お好みの音質で聴ける5つの音質モードを搭載
- 語学学習にもぴったり

語学学習におすすめ

便利なBluetooth®  
受信機能付きCDラジオ

在庫限り



**TY-CW10** | ●ブラック(K)

CDラジオ

オープン価格 ●外形寸法:240(幅)×128(高さ)×223(奥行)mm(突起物含まず)/240(幅)×128(高さ)×228(奥行)mm(突起物含む) ●本体質量:約1.3kg(乾電池含まず)/約1.7kg(乾電池含む) ●付属品:電源コード



- Bluetooth®受信機能搭載でかんたんワイヤレス再生
- CDのリPEAT、プログラム、ランダム再生が可能
- 外部機器を接続し、本体のスピーカーで音楽を楽しめる

| スピーカー<br>(cm) | 共通部                                     |   |   |                                 | 電源                                    | 機能  |                |      |                    |                 |       |              |   |
|---------------|---|---|---|---------------------------------|---------------------------------------|---|----------------|------|--------------------|-----------------|-------|--------------|---|
|               | マイク<br>入力端子<br>φ3.5mm<br>モノラル<br>ミニジャック | ヘッドホン<br>出力端子<br>φ3.5mm<br>ステレオ<br>ミニジャック | 外部入力端子<br>(LINE IN)<br>φ3.5mm<br>ステレオ<br>ミニジャック | 実用<br>最大出力<br>(W) <sup>*2</sup> |                                       | 電池寿命(約) <sup>*2</sup><br>(東芝アルカリ乾電池使用時) <sup>*3</sup> | 消費電力<br>(約)(W) | 音質切替 | スリープ<br>タイマー       | 再生<br>スピード      | 内蔵マイク | ハンズ<br>フリー通話 |   |
| φ5×2          | —                                       | ●   | ●   | 2.2+2.2                         | AC100V 50/60Hz<br>/DC9V 単3形乾電池×6本(別売) | 3時間   | 14時間           | 18   | 4モード <sup>*1</sup> | ● <sup>*2</sup> | 11段階  | ●            | ● |
| φ3.6×2        | —                                       | ●   | ●   | 2.2+2.2                         |                                       | 3時間   | 16時間           | 15   | 4モード <sup>*3</sup> | ● <sup>*2</sup> | —     | —            | — |
| φ5×2          | —                                       | ●   | ●   | 1.5+1.5                         |                                       | 3時間   | 14時間           | 10   | 5モード <sup>*4</sup> | ● <sup>*2</sup> | —     | —            | — |
| φ5×2          | ●                                       | ●   | ●   | 1.3+1.3                         | AC100V 50/60Hz<br>/DC9V 単3形乾電池×6本(別売) | 4時間   | 16時間           | 11   | —                  | ● <sup>*2</sup> | 11段階  | —            | — |
| φ5×2          | —                                       | ●   | ●   | 1.5+1.5                         |                                       | 3時間   | 14時間           | 10   | 5モード <sup>*5</sup> | ● <sup>*2</sup> | —     | —            | — |
| φ5×2          | —                                       | ●   | ●   | 1.5+1.5                         |                                       | 3時間   | 14時間           | 10   | 5モード <sup>*6</sup> | ● <sup>*2</sup> | —     | —            | — |
| φ6.5×2        | —                                       | ●   | ●   | 1.5+1.5                         | AC100V 50/60Hz<br>/DC9V 単2形乾電池×6本(別売) | 12時間  | 40時間           | 18   | —                  | —               | —     | —            | — |

場合があります。 ※3 新品未使用の東芝アルカリ乾電池使用時  
\*6 FLAT/ROCK/POP/JAZZ/声くっきり

テレビ用レコーダー  
オーディオシステム

CDラジオ

CDラジオ

ワイヤレススピーカー  
プレヤー

ホームラジオ

ポケットラジオ

Bluetooth®搭載、AUREX®  
充電対応  
多機能モデル



- Bluetooth®受信機能搭載。
- ステレオスピーカー搭載。本体でもイヤホンでも聴ける
- 語学学習に役立つ便利な機能(MP3再生対応)
- 繰り返し使えるニッケル水素充電電池に対応  
※USB Type-Cでニッケル水素充電電池を充電可能

**AX-CP50** | ○ホワイト(W)  
CDプレーヤー



オープン価格 ●外形寸法:142(幅)×32.5(高さ)×142(奥行)mm(突起物含まず)/143(幅)×33(高さ)×143(奥行)mm(突起物含む) ●本体質量:約280g(乾電池含まず)/約340g(乾電池含む) ●付属品:AC/USBアダプター、USBケーブル、単3形東芝ニッケル水素充電電池(IMPULSE)2本、ステレオイヤホン(お試し用・有線)



ステレオ  
スピーカー  
搭載モデル



- ステレオスピーカー搭載。本体でもイヤホンでも聴ける
- 語学学習に役立つ便利な機能(MP3再生対応)
- USB電源対応 ※USB端子は給電専用となります

**AX-CP20** | ○ホワイト(W)  
CDプレーヤー

オープン価格 ●外形寸法:142(幅)×32.5(高さ)×142(奥行)mm(突起物含まず)/143(幅)×33(高さ)×143(奥行)mm(突起物含む) ●本体質量:約280g(乾電池含まず)/約330g(乾電池含む) ●付属品:USBケーブル、単3形東芝アルカリ乾電池2本、ステレオイヤホン(お試し用・有線)



リモコン付き  
ベーシックモデル



リモコン付き

- 語学学習に役立つ便利な機能(MP3再生対応)
- USB電源対応 ※USB端子は給電専用となります

**AX-CP10** | ○ホワイト(W)  
CDプレーヤー

オープン価格 ●外形寸法:142(幅)×31.5(高さ)×142(奥行)mm(突起物含まず)/143(幅)×32(高さ)×143(奥行)mm(突起物含む) ●本体質量:約250g(乾電池含まず)/約300g(乾電池含む) ●付属品:USBケーブル、クリップ付リモコン(有線)、単3形東芝アルカリ乾電池2本、ステレオイヤホン(お試し用・有線)



ワイヤレスで手軽に  
アナログ音源を楽しめ、  
ジャケットも飾れる  
レコードプレーヤー



- ワイヤレスだからお好きなところでレコード鑑賞を楽しめる。コンパクトサイズながらLPレコードが再生可能
- 大切なレコードにキズがつきづらいアームリフター機能で針をソフトに下ろせる
- 曲が終わると自動で停止! オートストップ機能※搭載
- Bluetooth®接続にてワイヤレスで楽しめる。LINE-OUT端子で有線接続すればアナログ音源本来の音質も楽しめます。

**AX-RP10** | ○ホワイト(W)  
レコードプレーヤー



オープン価格 ●外形寸法:160(幅)×71(高さ)×300(奥行)mm(突起物含まず)/160(幅)×74(高さ)×300(奥行)mm(突起物含む) ●本体質量:約1.2kg ●付属品:USBケーブル、収納バッグ、EPレコードアダプター



持ち歩きに便利なコンパクト設計、  
バーチャルサラウンド機能搭載



- バーチャルサラウンド機能搭載 左右のチャンネルから聴こえる音の時間差や音量差などを音響処理し、音像の方向を仮想的に調整することによって、より広い音場や臨場感を提供
- Bluetooth®送信機能搭載
- 最大約16時間の長時間再生が可能

**AX-W10C / AX-W10**  
ワイヤレスカセットプレーヤー



オープン価格 ●外形寸法:94(幅)×121.5(高さ)×33(奥行)mm(突起物含まず)/94(幅)×121.5(高さ)×33(奥行)mm(突起物含む) ●本体質量:約200g(乾電池含まず)/約230g(乾電池含む) ●付属品:USBケーブル(Type-A-Type-C)



| 形名      | CDプレーヤー部*1 |             |        | Bluetooth®部 |             |             |               | 共通部                      |           |              |           |  |  |                |                |
|---------|------------|-------------|--------|-------------|-------------|-------------|---------------|--------------------------|-----------|--------------|-----------|--|--|----------------|----------------|
|         | リピート再生     | プログラム再生(最大) | ランダム再生 | 送信/受信       | バージョン(Ver.) | プロファイル      | 見通し通信距離(約)(m) | イヤホン出力端子φ3.5mmステレオミニジャック | スピーカー(cm) | 実用最大出力(mW)*2 |           | 電源   |  | 電池寿命(約)*2      |                |
| AX-CP50 | 1曲/全曲      | 20曲         | ●      | 送信          | 5.3         | A2DP, AVRCP | 10            | ●                        | φ3.6×2    | 14 + 14      | 200 + 200 | DC5V USB Type-C<br>DC3V 単3形乾電池×2本<br>DC3V 単3形ニッケル水素充電電池×2本 |  | 5時間*1<br>7時間*2 | 5時間*1<br>5時間*2 |
| AX-CP20 | 1曲/全曲      | 20曲         | ●      | —           | —           | —           | —             | ●                        | φ3.6×2    | —            | —         | DC5V USB Type-C<br>DC3V 単3形乾電池×2本                          |  | 8時間*2          | 4時間*2          |
| AX-CP10 | 1曲/全曲      | 20曲         | ●      | —           | —           | —           | —             | ●                        | —         | —            | —         | DC5V USB Type-C<br>DC3V 単3形乾電池×2本                          |  | 7時間*2          | —              |

※1 再生フォーマット及びメディアの規格については裏表紙をご覧ください。 ※2 (一社)電子情報技術産業協会の定める「JEITA規格」による測定値です。電池持続時間については、周囲の温度や使用状況により短くなる場合があります。 \*1 満充電の東芝ニッケル水素充電電池IMPULSE(2,400mAh)使用時 \*2 新品未使用の東芝アルカリ乾電池使用時

| 形名      | Bluetooth®部 |             |         | 共通部                     |                      |              |            |           |                          |
|---------|-------------|-------------|---------|-------------------------|----------------------|--------------|------------|-----------|--------------------------|
|         | 送信/受信       | バージョン(Ver.) | 対応コーデック | カートリッジレコード針部品形名         | 内蔵バッテリー              | 動作時間/充電時間    | 充電端子       | アームリフター   | イヤホン出力端子φ3.5mmステレオミニジャック |
| AX-RP10 | 送信          | 5.4         | SBC     | ATN3600LC (オーディオテクニカ社製) | Li-Ion 3.7V/2,000mAh | 約10時間/約3.5時間 | USB Type-C | ●(エアダンパー) | ●                        |

| 形名                | Bluetooth®部 |             |             |               | 共通部                      |                                 |             |                              |                                       |
|-------------------|-------------|-------------|-------------|---------------|--------------------------|---------------------------------|-------------|------------------------------|---------------------------------------|
|                   | 送信/受信       | バージョン(Ver.) | プロファイル      | 見通し通信距離(約)(m) | イヤホン出力端子φ3.5mmステレオミニジャック | 外部入力端子(LINE IN)φ3.5mmステレオミニジャック | 実用最大出力(W)*1 | 電源                           | 電池寿命(約)*1(東芝アルカリ乾電池使用時)*3<br>テープ再生時*4 |
| AX-W10C<br>AX-W10 | 送信          | 5.0         | A2DP, AVRCP | 10            | ●                        | ●                               | 2.5+2.5     | USBDC5V*2/DC3V 単3形乾電池×2本(別売) | 16時間                                  |

※1 (一社)電子情報技術産業協会の定める「JEITA規格」による測定値です。電池持続時間については、周囲の温度や使用状況により短くなる場合があります。 ※2 故障の原因になりますので、必ず付属のUSBケーブルをお使いください。 ※3 新品未使用の東芝アルカリ乾電池使用時 ※4 カセットテープレコーダーの再生推奨テープはノーマルカセットテープ60分以下となります。 ※5 オートストップ機能はすべてのレコードに対して保証するものではありません。

Bluetooth®送受信機能搭載の  
カセット付き  
ワイヤレススピーカー

AUREX®



## AX-R10C / AX-R10

ワイヤレススピーカー/カセットプレーヤー

Bluetooth®

オープン価格 ●外形寸法:145(幅)×99.5(高さ)×107(奥行)mm(突起物含まず)/145(幅)×99.5(高さ)×107(奥行)mm(突起物含む) ●本体質量:約600g ●付属品:USBケーブル(Type-A~Type-C)



- 高磁カスピーカー\*とパッシブラジエーター搭載  
※モノラルスピーカー
- Bluetooth®送受信機能搭載
- 内蔵マイクでカセットテープに録音できる

Bluetooth®送受信機能搭載の  
カセット付き  
ワイヤレススピーカー

AUREX®



LEDライティング  
点灯イメージ

## AX-T10

ワイヤレススピーカー/カセットプレーヤー

Bluetooth®

オープン価格 ●外形寸法:231(幅)×98(高さ)×70(奥行)mm(突起物含まず)/231(幅)×100(高さ)×70(奥行)mm(突起物含む) ●本体質量:約660g ●付属品:USBケーブル(Type-A~Type-C)



- 高磁カスピーカーとパッシブラジエーター搭載
- Bluetooth®送受信機能搭載
- 本体周囲で光るLEDライティング(7色点灯/1色点灯/OFF)を搭載。音と光でシーンを盛り上げます。

音楽が壁から飛び出す  
新体験伝振動ワイヤレススピーカー

AUREX®



## AX-FL10

ワイヤレススピーカー

- ブルー(L)
- グレー(H)

Bluetooth®

オープン価格 ●外形寸法:(本体)230(幅)×60(高さ)×19(奥行)mm(突起物含まず)/230(幅)×60(高さ)×19(奥行)mm(突起物含む) (充電台)89.5(幅)×8.5(高さ)×89.5(奥行)mm ●本体質量:約250g (充電台)約48g ●付属品:充電台、USBケーブル(Type-A~micro-B)、貼付専用シート、防水シール



※1 あらゆる方向からのノズルによる噴流水でも機器が影響を受けないもの

※2 本体のみ、充電台非対応

※3 QiはWireless Power Consortiumの登録商標です。

- 反響音が少なく、バスルームでも楽しめる伝振動スピーカー採用
- 防水構造(JIS IPX5\*1\*2)でバスルームやキッチンでも使用可能
- 背面のマグネットで、浴室や冷蔵庫などの磁性面に手軽に設置
- 専用の充電台に置くだけでワイヤレス充電ができるQi規格\*3に対応

迫力のサウンド&7色に光るLED、  
多機能パーティースピーカー

AUREX®



## AX-WSP60

ワイヤレススピーカー

- 最大出力60W(30W×2)のステレオスピーカー&迫力の重低音「BASS強調ボタン」
- 利用シーンに合わせて使える7色に光るLEDライト
- 約3時間充電で最大使用時間10時間  
※音量50%時、LEDライトOFF  
※故障の原因になりますので、必ず付属のUSBケーブルをお使いください。
- Bluetooth®で2台連携やFMラジオ、マイク端子など多彩な機能を搭載

Bluetooth®



オープン価格 ●外形寸法:259(幅)×608(高さ)×260(奥行)mm(突起物含まず)/259(幅)×608(高さ)×260(奥行)mm(突起物含む) ●本体質量:約6.8kg ●付属品:電源コード、横置き用シリコンゴムクッション(φ21mm、厚さ3.5mm)×4個

### 「語学学習におすすめ」アイコンと説明一覧表

| アイコン | 説明                                       | アイコン | 説明                                | アイコン | 説明                            | アイコン | 説明                |
|------|--|------|-----------------------------------|------|-------------------------------|------|-------------------|
|      | CD再生中に停止して電源を切っても、電源を入れたと停止した箇所から再生できます。 |      | 音程を変えずに再生速度をゆっくり〜早く、11段階に調節が可能です。 |      | 再生中に「3秒戻る」、「10秒進む」がワンタッチできます。 |      | 音声をSD/USBへ録音できます。 |
|      | リモコンの+10を押すと、10曲先へ進むことができます。             |      | CD再生中に聴き直したい所を繰り返し再生できます。         |      | リモコン付きなのでお手元で操作ができます。         |      | 約3秒前の再生に戻ります。     |

| 形名                | Bluetooth®部 |             |                       |               | 共通部                                |                        |             |                             | 機能          |                  |       |         |                   |   |
|-------------------|-------------|-------------|-----------------------|---------------|------------------------------------|------------------------|-------------|-----------------------------|-------------|------------------|-------|---------|-------------------|---|
|                   | 送信/受信       | バージョン(Ver.) | プロファイル                | 見通し通信距離(約)(m) | スピーカー(cm)                          | 外部入力端子φ3.5mmステレオミニジャック | 実用最大出力(W)*1 | 電源(内蔵リチウム電池)(mAh)*2         | 連続再生時間(約)*1 |                  | 内蔵マイク | 防塵・防水規格 | ハンズフリー通話          |   |
| AX-T10            | 送信/受信       | 5.0         | A2DP, AVRCP, HFP, HSP | 10            | φ4×2                               | —                      | 5.0+5.0     | 2,000                       | 7.5時間       | 6時間              | 4.5時間 | ●       | —                 | ● |
| AX-R10C<br>AX-R10 | 送信/受信       | 5.0         |                       | 10            | φ5×1                               | —                      | 6.0         | 2,000                       | 6.5時間       | 5.5時間            | 4.5時間 | ●       | —                 | ● |
| AX-FL10           | 受信          | 5.1         |                       | 10            | フルレンジスピーカー×2                       | —                      | 4.5+4.5     | 2,000                       | —           | 6時間<br>※4時間充電    | —     | ●       | JIS IPX5<br>等級 相当 | ● |
| AX-WSP60          | 受信          | 5.4         | A2DP, AVRCP           | 10以下          | 16.5cmフルレンジスピーカー×2個<br>5cmツイーター×2個 | ●                      | 30.0+30.0   | 11.1V4Ah<br>充電式リチウムイオンバッテリー | —           | 10時間<br>(LED消灯時) | —     | ●       | マイク入力φ6.3mmジャック×2 | — |

※1 (一社)電子情報技術産業協会の定める「JEITA規格」による測定値です。電池持続時間については、周囲の温度や使用状況により短くなる場合があります。 ※2 故障の原因になりますので、必ず付属のUSBケーブルをお使いください。 ※3 カセットテープレコーダーの再生推奨テープはノーマルカセットテープ60分以下となります。 ●AX-WSP60は家庭用です。業務用には使わないでください。

テレビスピーカー  
オーディオシステム

パソコン

オーディオ

ワイヤレススピーカー

ホームラジオ

ポケットラジオ

音声が聴こえやすい「声くっきり機能」  
搭載、高音質ステレオスピーカー  
2WAY電源対応のホームラジオ

AUREX®



LEDライト点灯イメージ



## AX-SHR70

●ブラック(K)  
LEDライト付きホームラジオ

オープン価格 ●外形寸法:220(幅)×120(高さ)×55(奥行)mm(突起物含まず) / 229(幅)×121.5(高さ)×72(奥行)mm(突起物含む)  
●本体質量:約605g(乾電池含まず) / 約805g(乾電池含む) ●付属品:AC/USBアダプター、USBケーブル、肩ベルト 乾電池別売



- 大音量&高音質ステレオスピーカー搭載
- 人の声をはっきり聴こえる「声くっきり機能」搭載
- おやすみタイマー(90分)
- 外部入力端子付き
- 見やすいデカ文字液晶表示
- 電池長持ち最大約160時間(AM受信/内蔵スピーカー使用時)
- 電池でも家庭用電源でも使える2WAY電源対応
- 長時間LEDライト搭載(強モード約200時間/弱モード約800時間)

音声が聴こえやすい「声くっきり機能」  
搭載、FM/AM/短波放送が聴ける  
2WAY電源対応のホームラジオ

AUREX®



LEDライト点灯イメージ



## AX-HRT60

●ブラック(K)  
LEDライト付きホームラジオ

オープン価格 ●外形寸法:214(幅)×130(高さ)×60(奥行)mm(突起物含まず) / 224(幅)×132(高さ)×73.5(奥行)mm(突起物含む)  
●本体質量:約635g(乾電池含まず) / 約1.0kg(乾電池含む) ●付属品:電源コード、お好み選局ラベル、肩ベルト 乾電池別売



- 短波放送(3.80-19.95MHz)ラジオNIKKEIが聴ける
- 人の声をはっきり聴こえる「声くっきり機能」搭載
- 見やすいデカ文字液晶表示
- 電池長持ち最大約300時間(AM受信/内蔵スピーカー使用時)
- 電池でも家庭用電源でも使える2WAY電源対応
- 長時間LEDライト搭載(強モード約1,000時間/弱モード約3,000時間)

音声が聴こえやすい「声くっきり機能」  
搭載、電池長持ち  
2WAY電源対応のホームラジオ

AUREX®



LEDライト点灯イメージ



## AX-HR50

●ブラック(K)  
LEDライト付きホームラジオ

オープン価格 ●外形寸法:214(幅)×130(高さ)×60(奥行)mm(突起物含まず) / 224(幅)×132(高さ)×73.5(奥行)mm(突起物含む)  
●本体質量:約635g(乾電池含まず) / 約1.0kg(乾電池含む) ●付属品:電源コード、肩ベルト 乾電池別売



- 電池長持ち最大約450時間(AM受信/内蔵スピーカー使用時)
- 人の声をはっきり聴こえる「声くっきり機能」搭載
- 電池でも家庭用電源でも使える2WAY電源対応
- 長時間LEDライト搭載(強モード約1,000時間/弱モード約3,000時間)

USB充電でも乾電池でも使える  
2WAY電源対応のホームラジオ

AUREX®

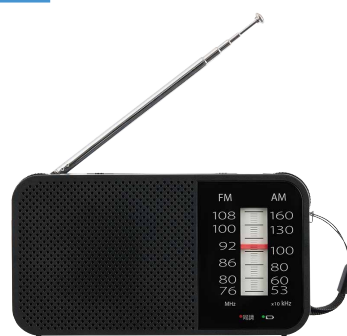

LEDライト点灯イメージ



## TY-KCR1

●ブラック(K)  
LEDライト付きホームラジオ

オープン価格 ●外形寸法:130(幅)×70(高さ)×35(奥行)mm(突起物含まず) / 132(幅)×72(高さ)×35(奥行)mm(突起物含む) ●本体質量:約154g(電池含まず) / 約209g(ニッケル水素充電電池含む) ●付属品:AC/USBアダプター、USBケーブル、単3形ニッケル水素充電電池、モノラルイヤホン、ハンドストラップ(取付済)



- 付属の充電電池でくりかえし充電して使える
- LEDライトや乾電池の使用は非常時に役立ちます!
- 電波をキャッチしやすい360°調整可能アンテナ
- 暗がりでも見やすい蓄光選局窓

| 形名       | ラジオ部   |       |                       |           | 共通部       |                           |                                 |              |
|----------|--|-------|-----------------------|-----------|-----------|---------------------------|---------------------------------|--------------|
|          | 受信周波数  | 選局方式  | プリセット選局               | オートスキャン選局 | スピーカー(cm) | ヘッドホン出力端子φ3.5mmステレオミニジャック | 外部入力端子(LINE IN)φ3.5mmステレオミニジャック | 実用最大出力(mW)*1 |
| AX-SHR70 | FM:76.0~108.0MHz AM:522~1620kHz                  | ボタン式  | FM6+AM6               | ●         | φ8×2      | ●                         | ●                               | 2,000×2      |
| AX-HRT60 | FM:76.0~108.0MHz AM:531~1710kHz SW:3.80~19.95MHz | ボタン式  | FM4+AM4 +SW(第1)1(第2)1 | ●         | φ9×1      | ●モノラル                     | —                               | 700          |
| AX-HR50  | FM:76.0~108.0MHz AM:522~1620kHz                  | ダイヤル式 | —                     | —         | φ9×1      | ●モノラル                     | —                               | 700          |
| TY-KCR1  |  | ダイヤル式 | —                     | —         | φ5.7×1    | ●モノラル                     | —                               | 180          |
| TY-KR10  |  | ダイヤル式 | —                     | —         | φ5.7×1    | ●モノラル                     | —                               | 180          |
| TY-KR20  |  | ダイヤル式 | —                     | —         | φ5.7×1    | ●モノラル                     | —                               | 180          |
| TY-BR30F | FM:76.0~108.0MHz AM:540~1600kHz                  | ダイヤル式 | —                     | —         | φ7.7×1    | ●モノラル                     | —                               | 250          |
| TY-JKR6  | FM:76.0~95.0MHz AM:531~1710kHz                   | ボタン式  | FM3+AM3               | ●         | φ3.6×1    | ●モノラル                     | —                               | 80           |

\*1 (一社)電子情報技術産業協会の定める「JEITA規格」による測定値です。電池持続時間については、周囲の温度や使用状況により短くなる場合があります。 \*2 新品未使用の東芝アルカリ乾電池使用時

くるくる回せる  
アンテナで電波を  
キャッチしやすい、LEDライト付き  
ホームラジオ



LEDライト点灯イメージ

- 電波をキャッチしやすいくるくる回せるアンテナ
- 暗がりや防災にも役立つLEDライト搭載
- 暗がりでも見やすい「蓄光選局窓」
- 東芝アルカリ乾電池「IMPULSE」付き

**TY-KR10** | ●ブラック(K)

LEDライト付きホームラジオ

オープン価格 ●外形寸法:70(幅)×120(高さ)×30(奥行)mm(突起物含まず) / 70(幅)×120(高さ)×30(奥行)mm(突起物含む) ●本体質量:約118g(乾電池含まず) / 約165g(乾電池含む) ●付属品:単3形東芝アルカリ乾電池(IMPULSE)2本、モノラルイヤホン、ハンドストラップ(取付済)



くるくる回せる  
アンテナで電波を  
キャッチしやすい、LEDライト付き  
ホームラジオ



LEDライト点灯イメージ

- 電波をキャッチしやすいくるくる回せるアンテナ
- 暗がりや防災にも役立つLEDライト搭載
- 暗がりでも見やすい「蓄光選局窓」
- 東芝アルカリ乾電池「IMPULSE」付き

**TY-KR20** | ●ブラック(K)

LEDライト付きホームラジオ

オープン価格 ●外形寸法:120(幅)×68(高さ)×33(奥行)mm(突起物含まず) / 121(幅)×70(高さ)×33(奥行)mm(突起物含む) ●本体質量:約122g(乾電池含まず) / 約169g(乾電池含む) ●付属品:単3形東芝アルカリ乾電池(IMPULSE)2本、モノラルイヤホン、ハンドストラップ(取付済)



お風呂でも使える  
防水機能付きクロックラジオ



- 防水機能JIS IPX4等級相当\*で水はねも安心  
※いかなる方向からの水の飛まつによっても有害な影響がない。  
※水中に入れないでください。  
※風呂・シャワー室などで使用する場合はACアダプターは使用しないでください。
- 便利な時計&タイマー機能付き

**TY-BR30F** | ○ホワイト(W)

防水クロックラジオ

オープン価格 ●外形寸法:192(幅)×130(高さ)×55(奥行)mm(突起物含まず) / 192(幅)×132(高さ)×55(奥行)mm(突起物含む) ●本体質量:約560g(乾電池含まず) / 約760g(乾電池含む) ●付属品:ACアダプター 乾電池別売



長期保管してもすぐに使えるコンデンサー充電式、  
非常時にも役立つ手回し充電ラジオ



手回し充電  
1分間の充電で  
ラジオ約15分  
LEDライト約15分  
使用できます。

**TY-JKR6**

| ○ホワイト(W)  
手回し充電ラジオ

オープン価格 ●外形寸法:135(幅)×60(高さ)×46(奥行)mm(突起物含まず) / 136(幅)×61(高さ)×46.5(奥行)mm(突起物含む) ●本体質量:約247g(乾電池含まず) / 約269g(乾電池含む) ●付属品:ハンドストラップ、ポーチ 乾電池別売

\*1 1分間に150~180回の速さで回したとき  
ラジオ:受信時間は受信音量によって異なります  
LEDライト:スポットモード[標準]の場合



- 乾電池がなくてもラジオ・ライトが使える手回し充電  
乾電池がなくても本体の充電ハンドルを回すことで内蔵のコンデンサーに充電し、ラジオやライトが使用できます。コンデンサーは長期保存しても劣化しにくく、定期的な充電が必要ありません。

- 選べる2WAY高輝度LEDライト  
懐中電灯として使えるスポットモードと、周囲を照らすランタンとして使えるソフトモードが選べます。



- 大きな文字で見やすいバックライト付き液晶表示
- ワンタッチお好み選局(FM/AM各3局)
- 乾電池からも充電が可能 スマートフォンへの充電機能  
USBケーブル\*1でスマートフォンに接続して、手回しや乾電池で充電が可能です。\*2  
※1:USBケーブルは付属しません。 ※2:一部の携帯電話やスマートフォンでは適合しない場合があります。

- JIS IP54等級相当の安心の防塵・防水\*3仕様  
※3: JIS IP54等級相当 / 防水:あらゆる方向からの水の飛まつによっても有害な影響を及ぼさない。  
防塵:電気機器の所定の動作及び安全性を阻害する量の粉埃の侵入がない。  
※水中に入れないでください。

- サイレン機能  
災害時や非常時などに、自身の居場所を知らせる。

- 暗いところでも見やすい蓄光ボタン

| 電源  | 共通部                           |       |       |                          |                                       |            |             | 機能             |              |            |              |                    |             |
|---|-------------------------------|-------|-------|--------------------------|---------------------------------------|------------|-------------|----------------|--------------|------------|--------------|--------------------|-------------|
|   | 電池寿命(約)*1<br>(東芝アルカリ乾電池使用時)*2 |       |       |                          | 充電電池での持続時間(約)*1<br>(付属のニッケル水素電池使用時)*3 |            |             | 消費電力<br>(約)(W) | 目覚まし<br>タイマー | スヌーズ<br>機能 | スリープ<br>タイマー | キッチン<br>パス<br>タイマー | 声くっきり<br>機能 |
|   | FM受信                          | AM受信  | SW受信  | ライト点灯時間                  | イヤホン使用時                               | 内蔵スピーカー使用時 | ライト<br>点灯時間 |                |              |            |              |                    |             |
| DC5V USB-Type-C<br>/DC4.5V 単2形乾電池×3本        | 140時間                         | 160時間 | —     | (強)200時間<br>(弱)800時間     | —                                     | —          | —           | —              | —            | —          | ●<br>(90分)   | —                  | ●           |
|   | 280時間                         | 300時間 | 280時間 | (強)1,000時間<br>(弱)3,000時間 | —                                     | —          | —           | 3.5            | —            | —          | —            | —                  | ●           |
| AC100V 50/60Hz<br>/DC4.5V 単1形乾電池×3本         | 400時間                         | 450時間 | —     | (強)1,000時間<br>(弱)3,000時間 | —                                     | —          | —           | 3.5            | —            | —          | —            | —                  | ●           |
|   | 90時間                          | 90時間  | —     | 110時間                    | 63時間                                  | 63時間       | 52時間        | 52時間           | 70時間         | —          | —            | —                  | —           |
| DC3V 単3形ニッケル水素充電電池×2本<br>単3形乾電池×2本(別売)      | 75時間                          | 75時間  | —     | 130時間                    | —                                     | —          | —           | —              | —            | —          | —            | —                  | —           |
| DC3V 単3形乾電池×2本                              | 75時間                          | 75時間  | —     | 130時間                    | —                                     | —          | —           | —              | —            | —          | —            | —                  | —           |
| ACアダプター AC100V 50/60Hz<br>/DC4.5V 単2形乾電池×3本 | 35時間                          | 40時間  | —     | —                        | —                                     | —          | —           | —              | —            | ●          | ●            | ●*                 | ●           |
| DC2.7V(内蔵コンデンサー充電)<br>/DC3V 単4形乾電池×2本       | 30時間                          | 30時間  | —     | 13時間~38時間*4              | —                                     | —          | —           | —              | —            | —          | —            | —                  | —           |

\*3 新品未使用の付属のニッケル水素電池、満充電での使用時 \*4 ライトの強さにより持続時間は異なります \*最長120分(15分/30分/45分/60分/90分/120分)

テレビレコーダー  
オーディオシステム

冷蔵庫

コンディショナー

ワイヤレススピーカー

ホームラジオ

ポケットラジオ

漢字対応大型液晶パネル搭載、  
2WAY電源対応のポケットラジオ

AUREX®



LEDライト点灯イメージ



漢字対応大型液晶パネル

※液晶はイメージです。

TY-SCR70

●シルバー(S)

LEDライト付きポケットラジオ



FM/AM ヘッドホン/イヤホン端子



睡眠タイマー/スリープタイマー LEDライト

オープン価格 ●外形寸法:56(幅)×99(高さ)×13(奥行)mm(突起物含まず) / 56.6(幅)×100.2(高さ)×13.1(奥行)mm(突起物含む)  
●本体質量:約59g(乾電池含まず) / 約83g(乾電池含む) ●付属品:ステレオイヤホン、イヤピース(S・M・L)×1ペア、単4形東芝ニッケル水素充電電池(IMPULSE)2本、USBケーブル(Type-A-Type-C) ※イヤピースのMサイズはイヤホンに装着されています。

●便利なLEDライト付き

夜間や暗がりの中で手元や足元を照らすことができる便利なLEDライト付き懐中電灯の代わりに非常時でも日常でも活躍

※LEDライトは電源を切った状態で動作します。ラジオを聴きながらLEDライトを動作させることはできません。

●見やすい漢字対応大型液晶パネル

●スリープタイマー付き

USB充電でも乾電池でも使える  
2WAY電源対応のポケットラジオ

AUREX®



LEDライト点灯イメージ

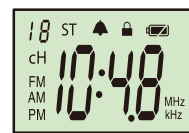

大きく見やすい液晶表示

AX-PRU60

●ブラック(K)

LEDライト付きポケットラジオ



FM/AM ヘッドホン/イヤホン端子



睡眠タイマー/スリープタイマー LEDライト

オープン価格 ●外形寸法:55(幅)×91(高さ)×14(奥行)mm(突起物含まず) / 55.7(幅)×91.6(高さ)×15.5(奥行)mm(突起物含む)  
●本体質量:約51g(乾電池含まず) / 約75g(乾電池含む)  
●付属品:ステレオイヤホン、イヤピース(S・M・L)×1ペア、単4形東芝ニッケル水素充電電池(IMPULSE)2本、USBケーブル(Type-A-Type-C) ※イヤピースのMサイズはイヤホンに装着されています。

●非常時にも役立つ便利なLEDライト付き

■LEDライトの点灯時間について  
新しいアルカリ乾電池の場合、ライト「強」で約40時間、ライト「弱」で約80時間お使いいただけます。  
※LEDライトは電源を切った状態で動作します。ラジオを聴きながらLEDライトを動作させることはできません。

●見やすいデカ文字液晶表示

●USB充電でも、乾電池でも、どちらでも使える2WAY電源

●USB充電でも、乾電池でも、どちらでも使える2WAY電源

TY-SCR70、AX-PRU60共通機能

パソコンやモバイルバッテリーからも充電可能なUSB Type-Cケーブルが付属。

乾電池の使用も可能。不意の電池切れにも安心してお使いいただけます。

※故障の原因となりますので、乾電池を入れての充電はしないでください。  
※充電電池(ニッケル水素電池)と乾電池は絶対に混在して使用しないでください。

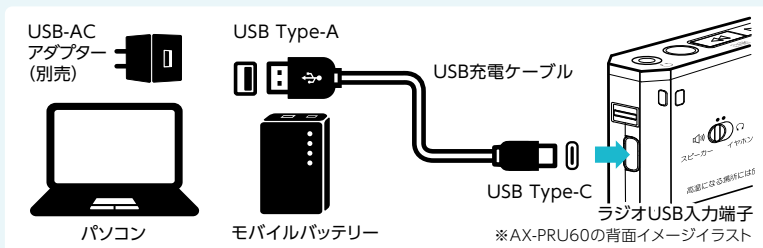

| 形名       | ラジオ部                               |       |                  |       | 共通部       |                              |                          | 電源  |
|----------|------------------------------------|-------|------------------|-------|-----------|------------------------------|--------------------------|---|
|          | 受信周波数                              | 選局方式  | プリセット選局          | サーチ選局 | スピーカー(cm) | イヤホン出力端子<br>φ3.5mmステレオミニジャック | 実用最大出力(mW) <sup>※1</sup> |   |
| TY-SCR70 | FM:76.0~108.0MHz<br>AM:522~1710kHz | ボタン式  | 地域設定/<br>FM8+AM4 | ●     | φ3×1      | ●                            | 80.0                     | DC3V 単4形充電式ニッケル水素電池×2本<br>/単4形乾電池×2本                                    |
| AX-PRU60 |                                    | ボタン式  | FM10+AM10        | ●     | φ2.7×1    | ●                            | 80.0                     |   |
| TY-SPR8  |                                    | ボタン式  | 地域設定/<br>FM4+AM4 | ●     | φ3×1      | ●                            | 80.0                     | ・本体 DC3V 単4形充電式ニッケル水素電池×2本<br>/単4形乾電池×2本<br>・充電台 ACアダプター AC100V 50/60Hz |
| AX-PR40  |                                    | ボタン式  | 地域設定/<br>FM4+AM4 | ●     | φ3×1      | ●                            | 80.0                     |   |
| AX-PR30  |                                    | ボタン式  | FM10+AM10        | ●     | φ2.7×1    | ●                            | 80.0                     |   |
| TY-APR5  | FM:76.0~108.0MHz<br>AM:522~1620kHz | ダイヤル式 | —                | —     | φ3.6×1    | ●モノラル                        | 120.0                    | DC3V 単4形乾電池×2本(別売)  |

## 外出時にはポケットに、 家ではスピーカーで聴ける ポケットラジオ

在庫限り



※液晶はイメージです。

### TY-SPR8

●ガンメタリック(KM)  
LEDライト付きポケットラジオ

オープン価格 ●外形寸法:(本体)56(幅)×95(高さ)×13(奥行)mm(突起物含まず)/56(幅)×95(高さ)×13(奥行)mm(突起物含む) <充電台>110(幅)×50(高さ)×60(奥行)mm(突起物含まず)/110(幅)×52(高さ)×60(奥行)mm(突起物含む) ●本体質量:約64g(乾電池含まず)/約90g(乾電池含む) <充電台>約135g ●付属品:音量調節リモコン付きステレオイヤホン、イヤピース(S・M・L)、FMアンテナケーブル、単4形東芝ニッケル水素充電電池(IMPULSE)2本、ACアダプター



LEDライト点灯イメージ

●本体背面にLEDライトを搭載  
※LEDライトは電源を切った状態で動作します。ラジオを聴きながらLEDライトを動作させることはできません。

●4cm×2ステレオスピーカー付き  
充電台  
スピーカー:4cm×2 最大出力:400mW+400mW\*電源 DC6V  
\*(一社)電子情報技術産業協会の定める「JEITA規格」による測定値です。

- 見やすい漢字対応大型液晶パネル
- 金属素材使用のメタルハウジングイヤホン付き
- 地域設定/お好み選局ボタン(FM/AM各4局)でラジオ選局も簡単



## 漢字対応大型液晶パネル搭載 ポケットラジオ

NEW



※液晶はイメージです。

### AX-PR40

●サテンゴールド(N)  
LEDライト付きポケットラジオ

オープン価格 ●外形寸法:56(幅)×95(高さ)×13(奥行)mm(突起物含まず)/56(幅)×95(高さ)×13(奥行)mm(突起物含む) ●本体質量:約62g(乾電池含まず)/約76g(乾電池含む) ●付属品:音量調節リモコン付きステレオイヤホン、イヤピース(S・M・L)×1ペア、単4形東芝マンガン乾電池2本 ※イヤピースのMサイズはイヤホンに装着されています。



LEDライト点灯イメージ



漢字対応大型液晶パネル

- バックライト付き漢字対応大型液晶画面  
・放送局名が漢字表記なので分かりやすい
- 非常時にも役立つLEDライト付き
- 音量調節リモコン付きステレオイヤホン付属  
・手で音量調節が可能
- お好み選局ボタン付き  
・よく聴く放送局がワンタッチで聴取できる
- ラジオを聴きながら時間が確認できる  
・設定ボタンを押すだけ



## オートスキャンとプリセットで 簡単選局ポケットラジオ



### AX-PR30

●ホワイト(W)  
LEDライト付きポケットラジオ

オープン価格 ●外形寸法:55(幅)×90(高さ)×15(奥行)mm(突起物含まず) ●本体質量:約50g(乾電池含まず)/約72g(乾電池含む) ●付属品:ステレオイヤホン、イヤピース(S・M・L)×1ペア、単4形東芝マンガン乾電池2本 ※イヤピースのMサイズはイヤホンに装着されています。

## AUREX®



LEDライト点灯イメージ

●非常時にも役立つ便利なLEDライト付き

■LEDライトの点灯時間について  
新しいアルカリ乾電池の場合、ライト「強」で約40時間、ライト「弱」で約80時間お使いいただけます。

※LEDライトは電源を切った状態で動作します。ラジオを聴きながらLEDライトを動作させることはできません。

●見やすいデカ文字液晶表示



## デジタルチューナー搭載の ダイヤル式ポケットラジオ



### TY-APR5

●ブラック(K)  
LEDライト付きポケットラジオ

オープン価格 ●外形寸法:58(幅)×95(高さ)×18(奥行)mm(突起物含まず)/58(幅)×95(高さ)×18(奥行)mm(突起物含む) ●本体質量:約63g(乾電池含まず)/約85g(乾電池含む) ●付属品:ステレオイヤホン 乾電池別売



LEDライト点灯イメージ

- 明るく照らすLEDライトを搭載  
※LEDライトは電源を切った状態で動作します。ラジオを聴きながらLEDライトを動作させることはできません。
- 軽量コンパクトな高感度ラジオ(デジタルチューナー搭載)
- 受信状況が一目で分かる同調ランプ付き
- ステレオイヤホン付属  
※イヤホン出力はモノラルです。



| 共通部                           |            |                                      |      |                    | 機能       |          |          |      |                    |         |   |     |   |
|-------------------------------|------------|--------------------------------------|------|--------------------|----------|----------|----------|------|--------------------|---------|---|-----|---|
| 電池寿命(約)*1<br>(東芝アルカリ乾電池使用時)*2 |            | 充電電池での持続時間(約)*1<br>(東芝ニッケル水素電池使用時)*3 |      |                    | デジタル表示時計 | 目覚ましタイマー | スリープタイマー | アラーム |                    |         |   |     |   |
| イヤホン使用時                       | 内蔵スピーカー使用時 | FM受信                                 | AM受信 | ライト点灯時間(約)         | FM受信     | AM受信     | FM受信     | AM受信 |                    |         |   |     |   |
| 43時間                          | 45時間       | 35時間                                 | 43時間 | 35時間               | 30時間     | 33時間     | 25時間     | 32時間 | 25時間               | ●(自動補正) | ● | ●*4 | ● |
| 43時間                          | 47時間       | 39時間                                 | 42時間 | (強)40時間<br>(弱)80時間 | 32時間     | 38時間     | 29時間     | 30時間 | (強)30時間<br>(弱)60時間 | ●       | ● | —   | — |
| 32時間                          | 40時間       | 30時間                                 | 35時間 | 40時間               | 25時間     | 27時間     | 20時間     | 25時間 | 29時間               | ●(自動補正) | ● | ●*4 | ● |
| 40時間                          | 50時間       | 30時間                                 | 40時間 | (強)40時間<br>(弱)80時間 | —        | —        | —        | —    | —                  | ●(自動補正) | ● | ●*4 | ● |
| 50時間                          | 60時間       | 35時間                                 | 45時間 | (強)40時間<br>(弱)80時間 | —        | —        | —        | —    | —                  | ●       | ● | —   | — |
| 45時間                          | 50時間       | 40時間                                 | 45時間 | 120時間              | —        | —        | —        | —    | —                  | —       | — | —   | — |

\*3 満充電の東芝ニッケル水素充電電池IMPULSE(750mAh)使用時 \*4 最長120分(15分/30分/60分/90分/120分)

テレビ用スピーカー  
オーディオシステム

「ワンタッチ」

「コンパクト」

ワイヤレススピーカー

ホームラジオ

ポケットラジオ

■ 機能凡例

| 機能アイコン | タイトル         | 説明   |
|--------|--------------|--|
|        | ハイレゾ対応       | 今までのCD音源では再現できなかった、微細な音まで感じ取れます。           |
|        | ネオジウムスピーカー   | 高磁カスピーカー。入力信号の再現性が高く、反応の速い、透明感のある音質を楽しめます。 |
|        | Bluetooth®送信 | CD音源などをBluetooth®対応イヤホンなどにワイヤレス送信できます。     |
|        | Bluetooth®受信 | Bluetooth®に対応したPCやスマートフォンの音源をワイヤレス再生できます。  |
|        | SDカード        | SDメモリーカードへの録音、SDメモリーカード内の音楽再生ができます。        |
|        | USB          | USBメモリーへの録音、USBメモリー内の音楽再生ができます。            |
|        | ワイドFM        | AMラジオが入りにくいところでも、FM受信周波数帯でAM放送を聴くことができます。  |
|        | FM/AM        | FM放送、AM放送を聴くことができます。                       |
|        | 短波放送         | 短波放送(3.8~10.0MHz)を聴くことができます。               |

| 機能アイコン | タイトル         | 説明                                      |
|--------|--------------|---|
|        | CD           | CD再生ができます。                              |
|        | テープ          | カセットテープへの録音、カセットテープの再生ができます。            |
|        | テープ(ダブルカセット) | カセットテープ挿入口が2ヶ所ある仕様。テープからテープへのダビングが可能です。 |
|        | レコード         | レコード再生ができます。                            |
|        | ボーカルダウン      | 再生音源の歌声だけを小さくして、カラオケを楽しめます。             |
|        | マイク音量        | マイク接続時に本体で音量調節が可能です。                    |
|        | マイク端子        | マイクを接続できるモノラルミニジャックを備えています。             |
|        | ヘッドホン/イヤホン端子 | ヘッドホン/イヤホンと接続できる、ステレオミニジャックを備えています。     |
|        | 外部入力         | 外部機器と接続できるステレオミニジャックを備えています。            |

| 機能アイコン | タイトル     | 説明                           |
|--------|----------|------------------------------|
|        | 音質切替     | ボタン操作により、お好みの音質を選択することができます。 |
|        | 目覚ましタイマー | 時計と目覚まし機能を備えています。            |
|        | スリープタイマー | 最長120分までセットできるスリープ機能を備えています。 |
|        | LEDライト   | LEDライト搭載。手元を明るく照らすことができます。   |
|        | 防水・防滴機能  | 防水性・防滴性のある製品                 |
|        | 防塵・防水機能  | 防塵性・防水性のある製品                 |
|        | 声くっきり機能  | 人の声を、はっきり聴くことができます。          |
|        | リモコン     | リモコン付きなのでお手元で操作ができます。        |
|        | 内蔵マイク    | 録音可能もしくはハンズフリー通話に対応しています。    |

■ 再生フォーマット規格

| 記録メディア・再生フォーマット              | 形名       | AX-XSS100                   | AX-WSS60        | AX-KCR90 | AX-KCR70 | AX-CR90         | AX-KCRW70<br>TY-C301 | AX-CP50<br>AX-CP20<br>AX-CP10 | TY-ANK1、TY-C270、AX-CR30、<br>TY-CW10、TY-CDH9、TY-CD59、<br>TY-CDM2、AX-CR80、TY-ANC1 |
|------------------------------|----------|-----------------------------|-----------------|----------|----------|-----------------|----------------------|-------------------------------|---|
|                              |          | SD/<br>SDHC <sup>*1+2</sup> | MP3             | —        | —        | ●               | ●                    | ●                             | —   |
|                              | WMA      | —                           | —               | —        | —        | ●               | —                    | —                             | —   |
|                              | FLAC/WAV | —                           | —               | ●        | —        | ● <sup>*6</sup> | —                    | —                             | —   |
| USB <sup>*3+4</sup>          | MP3      | ●                           | ●               | —        | ●        | ●               | —                    | —                             | —   |
|                              | WMA      | —                           | —               | —        | —        | ●               | —                    | —                             | —   |
|                              | FLAC/WAV | ●                           | ● <sup>*6</sup> | ●        | —        | ● <sup>*6</sup> | —                    | —                             | —   |
| CD、<br>CD-R/RW <sup>*5</sup> | MP3      | ●                           | ●               | ●        | ●        | ●               | ●                    | ●                             | —   |
|                              | WMA      | —                           | —               | —        | —        | ●               | —                    | —                             | —   |
|                              | CD-DA    | ●                           | ●               | ●        | ●        | ●               | ●                    | ●                             | ●   |

※著作権保護付きの音楽ファイルは再生できません。\*1 再生及び録音においてSD(micro SD)カードは32MBから2GBまで、SDHC(micro SDHC)カードは4GBから32GBまでのFAT16またはFAT32に対応しています。FAT12には対応していません。\*2 SD規格に準拠したSD(micro SD)カードおよびSDHC(micro SDHC)カードに対応していますが、すべてのSDカードの動作を保証するものではありません。\*3 USBメモリーは32MBから32GBまでのFAT16またはFAT32に対応しています。FAT12には対応していません。\*4 USB1.1および2.0に対応していますが、すべてのUSBメモリーの動作を保証するものではありません。USBポートのDC出力は5V 500mAです。\*5 特定の語学CD(本の付録など)は再生できない場合があります。\*6 96kHz/24bitを超えるFLAC/WAVファイルは再生できません。

その他備考

- あなたが録音したものは個人として楽しむなどの他は、著作権法上、権利者に無断で使用できません。
- Bluetooth®とそのロゴマークは登録商標であり、Bluetooth SIG, inc. が所有権を有します。東芝ライフスタイル株式会社は、ライセンスに基づき、これらのマーク及びロゴを使用しています。
- 東芝ライフスタイル株式会社は日本オーディオ協会のハイレゾ定義に準拠した製品にハイレゾロゴを付与して推奨しています。ロゴは登録商標です。
- SD、SDHC、microSD、microSDHCは、SD-3C.LLCの商標です。
- すべてのBluetooth® 機器との接続動作を保証するものではありません。

安全に関するご注意



- ご使用前に取扱説明書をよくお読みの上、正しくお使いください。
- 落としたり、強い衝撃を与えないでください。
- 本機は防水仕様ではないので、水がかからないように注意する。ぬれた手で触ったりしないでください。
- イヤホンの音量を上げすぎないでください。

- 長時間、音が歪んだ状態で使わないでください。けが・故障・火災などの原因となります。
  - この製品は、日本国内用に設計されているため海外では使用できません。アフターサービスもできません。
- This product is designed for use only in Japan and cannot be used in any other country. No servicing is available outside of Japan.

愛情点検



長年ご使用の機器の点検を!

このような症状は、ありませんか

- 煙が出る。
- 変な匂いがする。
- その他の異常や故障がある。

お願い

故障や事故防止のため、使用を中止し、必ず販売店に点検・修理をご相談ください。

保証に関するお願い

- このカタログに掲載の商品(別売品は除く)の保証書は取扱説明書に記載しております。ご購入の際は、購入年月日・販売店名など所定の事項を記入した保証書を必ずお受け取りください。
- このカタログに記載している機器の補修用性能部品の最低保有期間は製造打ち切り後、6年です。

|  |  |
|--|--|
| <p><b>TOSHIBA</b></p> <p><b>東芝ライフスタイル株式会社</b></p> <p>バッテリー&amp;オーディオ・ストレージ事業部</p> <p>〒212-0014 神奈川県川崎市幸区大宮町1310</p> <p>表示を正しく<br/>家電公取協会員</p>  | <p>お買上げは親切とサービスをお届けする当店で</p> <p style="text-align: right;">AE10607</p> |
| <p>●このカタログに掲載の内容については右記の販売店にお問い合わせください。または、下記「オーレックスサポートセンター」におたずねください。</p> <p>●本カタログ掲載商品の価格には、配送料、設備調整費、工事費、使用済み商品の引き取り費用は含まれておりません。</p> <p>●商品の色は、印刷の具合で実物と若干異なる場合があります。</p> <p>●商品のデザイン・仕様・補修用性能部品などは改善のため予告なく変更することがあります。</p> <p>●オープン価格の商品は希望小売価格を定めておりません。</p>                                       |  |
| <p>お買い物・使い方・修理のご相談は <b>「オーレックスサポートセンター」</b> ☎ <b>0120-28-0488</b> (通話料 無料) 受付時間 月～土 9:00～18:00 日・祝日 9:00～17:00</p> <p>FAX: <b>050-3383-3891</b> (通話料 有料)</p> <p>●お客様からご提供いただいた個人情報は、修理やご相談への回答、カタログ発送などの情報提供に利用いたします。*当社指定休業日を除く</p> <p>●利用目的の範囲内で、当該製品に関連する東芝ライフスタイルグループ会社や協力会社にお客様の個人情報を提供する場合があります。</p> |  |



●この印刷物は環境に配慮した植物油インキを使用しています。

このカタログの内容は2026年2月現在のものです。