

# TOSHIBA

総合カタログ 2026-2号

洗濯乾燥機/洗濯機/衣類乾燥機  
〈家庭用〉



タイセツなのは、  
水の力で  
洗浄力を高めること。

## ZABOON<sup>®</sup>

タイセツを、カタチに。■

東芝ランドリーのホームページ <https://www.toshiba-lifestyle.com/jp/laundries/>

本カタログ掲載商品の価格には、配送費、設置調整費、アース・工事費、使用済み商品の引き取り費用等は含まれておりません。  
また、洗濯機及び衣類乾燥機を廃棄する場合は家電リサイクル法に基づく収集・運搬料金、再商品化等料金(リサイクル料金)が必要になります。



これからも  
水道水で洗いますか？

# 水の差が、

水道水を、ウルトラファインバブル水に  
変えて洗う唯一の洗濯機。

\* 国内家庭用洗濯機において。2025年8月26日現在。

## ZABOON®

抗菌  
ウルトラファインバブル洗浄 EX



TW-127XP5(T)(W)

抗菌  
ウルトラファインバブル洗浄 EX



TW-127XH5(W)

抗菌  
ウルトラファインバブル洗浄 W



TW-127XM5(W)

抗菌  
ウルトラファインバブル洗浄 W



TW-84GS5(H)(W)

ドラム式洗濯乾燥機

タイセツを、カタチに。■

仕事や家事、育児でどんなに忙しくても、カタチにしたい、タイセツな想いがある。  
そんな一人ひとりのタイセツに、私たち東芝ライフスタイルは、細部までタイセツにした、家電でこたえていきます。  
タイセツをカタチにしたいあなたへ、タイセツをカタチにした家電を。

ウルトラファインバブル水で  
洗ってみませんか？

# 洗浄力の差。

特許  
ウルトラファインバブル洗浄

特許  
ウルトラファインバブル洗浄

特許  
ウルトラファインバブル洗浄

特許  
ウルトラファインバブル洗浄

特許  
ウルトラファインバブル洗浄

特許  
ウルトラファインバブル洗浄

特許  
ウルトラファインバブル洗浄



NEW 6月発売予定

AW-12DPB6  
/10DPB6(W)



NEW 6月発売予定

AW-10DHB6(W)



NEW 7月発売予定

AW-9DPB6  
/8DPB6(W)



NEW 7月発売予定

AW-9DHB6  
/8DHB6(W)



NEW 6月発売予定

AW-7DH6(W)



AW-12VP4(T)/10VP4(T)(W)



AW-8VH4(W)

全自動洗濯機 (インバーター洗濯機)

タテ型洗濯乾燥機



一般社団法人 ファインバブル産業会 登録商品  
ファインバブル技術の利用や効果について、  
ファインバブル産業会登録基準に適合した商品  
であることを示します。

●「ファインバブル」、「ウルトラファインバブル」、「FINE BUBBLE」、  
「FBIA」ロゴは、一般社団法人ファインバブル産業会の登録商標です。

洗濯乾燥機につきましては、一般社団法人日本電機工業会・自主基準「乾燥性能評価方法(2009年11月19日改訂)」に基づき、表示を行っています。  
洗濯乾燥機とは洗濯から乾燥まで自動的に行い、乾燥容量が洗濯容量の半分以上のもので、乾燥性能が一般社団法人日本電機工業会で定めた基準を満足するものです。

●各コストは【電気代】電力料金目安単価31円/kWh(税込)[家電公取協調べ(2022年7月改定)]【水道代】水道料金目安単価262円/m<sup>3</sup>(税込)(内訳:水道料金137円/m<sup>3</sup>(税込)  
下水道料金125円/m<sup>3</sup>(税込))[一般社団法人日本電機工業会調べ]2024年7月現在。

# ナノサイズの泡を含んだ水で、東芝独自の技術\*で、洗い上が

## ●●● ウltraファインバブル洗淨

黄ばみの原因の皮脂汚れを繊維の奥からしっかり洗い流して、黄ばみを予防。  
標準コースでもUltraファインバブルを使って洗うので、いつものお洗濯で1年後の白さが違います。\*1

### Ultraファインバブルで“黄ばみ”を防ぐ

水道水での洗淨で保管

抗菌 Ultraファインバブル洗淨EXでの洗淨で保管

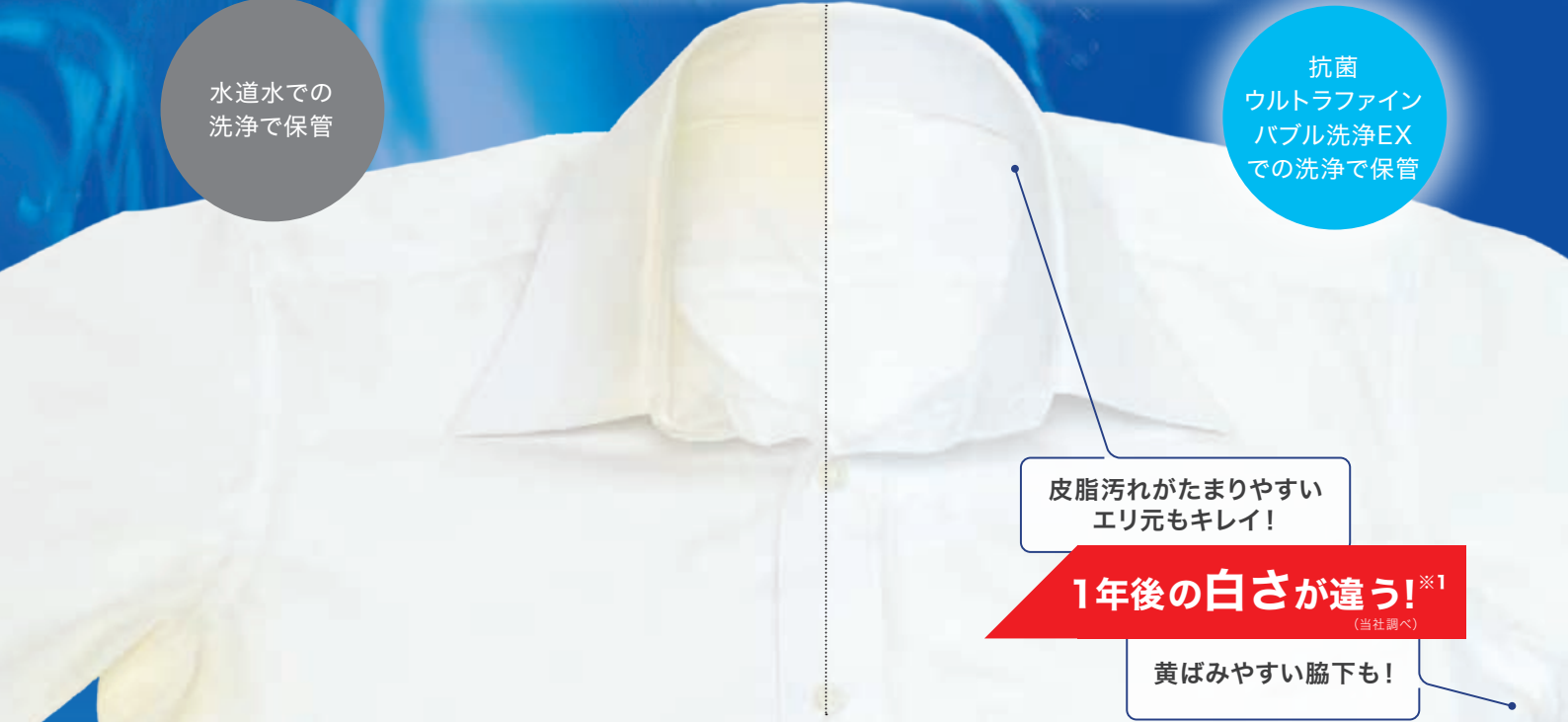

皮脂汚れがたまりやすい  
エリ元もキレイ!

**1年後の白さが違う!\***  
(当社調べ)

黄ばみやすい脇下も!

繊維のすき間より小さいナノサイズの泡「Ultraファインバブル」が洗剤のチカラを引き出し、繊維の奥から汚れを落とす。



Ultraファインバブルが洗剤の洗淨成分を吸着



繊維の奥まで浸透し、洗淨成分を運ぶ



洗淨成分が汚れをはがし取る効果を高める

\*1 週1回6カ月着用し、6カ月相当保管した場合の水道水での洗淨と抗菌Ultraファインバブル洗淨EXの標準コースで5kg洗濯時の比較。●衣類の量・汚れ・洗剤の種類などによって効果は異なります。(当社調べ)

**\* 特許技術 東芝独自の Ultraファインバブル洗淨技術**  
東芝は洗濯機内部で「Ultraファインバブル」を生成し、Ultraファインバブル水と洗剤を混ぜ合わせた洗濯水で洗濯を行い、洗淨力を向上させる独自の技術を洗濯機に搭載。皮脂汚れに対する洗淨効果を高めて、衣類の黄ばみを抑えることができるこの技術に関連した多くの特許を取得しています。

### Ultraファインバブルとは? **さまざまな分野で注目!**

「Ultraファインバブル」は、科学の力で発見された直径1μm\*未満のナノサイズの「泡」。「モノ」と「モノ」のすき間に入り込む特性があり、東芝の洗濯機以外にも、話題のシャワーヘッドやキッチンの水栓、サービスエリアのトイレ洗淨など、さまざまな分野で利用され、さらなる活用が期待されています。

\*1μm(マイクロメートル)=0.001mm=1000nm(ナノメートル)

2025年大阪・関西万博で話題の「ミライ人間洗濯機(株式会社サイエンス)」にも搭載

お肌の洗淨

サイエンス社Ultraファインバブル生成シャワーヘッド「ミラブルzero」

トイレの洗淨

(イメージ図)

# 繊維の奥の汚れまでスッキリ。 りの違いを体感。

動画を  
チェック



## 皮脂汚れ

冬場の冷たい水でも、エリ元や袖口の皮脂汚れをキレイに落とす!



△ 冷たい水だと汚れが落ちにくい

◎ 冷たい水でも汚れ落ちがよい!

●水道水での洗浄と抗菌ウルトラファインバブル洗浄EXの標準コースで5kg洗濯時の比較。●衣類の量・汚れ・洗剤の種類などによって効果は異なります。(当社調べ)

## 食べこぼし

落ちにくい食べこぼし汚れも、いつものお洗濯でキレイに!

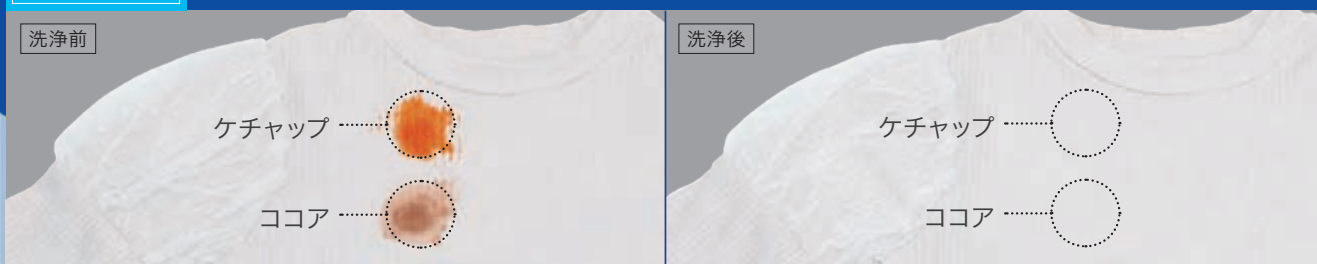

●抗菌ウルトラファインバブル洗浄EXの標準コースで5kg洗濯時。●衣類の量・汚れ・洗剤の種類などによって効果は異なります。(当社調べ)

## 洗いだけでなく、すすぎもウルトラファインバブル!

\*抗菌ウルトラファインバブル洗浄 EX と抗菌ウルトラファインバブル洗浄 W にて対応。

ナノサイズの泡が洗剤を吸着して取り除くから、  
すすぎと柔軟剤効果がアップ! ※2※3

柔らかさ比較※2

繊維に残った洗剤の洗浄成分をウルトラファインバブルが吸着して取り除くので、すすぎの回数や水量を増やさずに標準コースでもしっかりすすげます。洗剤をスッキリ洗い流し、柔軟剤を浸透させることで、柔軟剤の柔らかさと香りの効果も高まります。 ※2※3



すすぎ効果実験(当社実験)

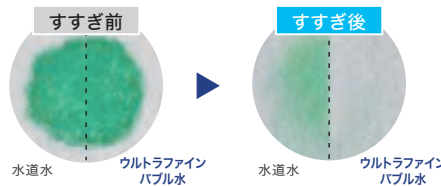

●着色した洗剤を試験布につけて、それぞれを水道水とウルトラファインバブル水に入れ、機械力(超音波)をかけてすすぎの効果と比較。

動画を  
チェック



## ドラム式もタテ型も! 「ウルトラファインバブル洗浄」洗浄効果の違い

	対象機種		黄ばみ	黒ずみ	冷たい水での 皮脂汚れ	食べこぼし	Ag+抗菌水		すすぎ・ 柔軟剤効果	槽の清潔
	ドラム式	タテ型					抗菌	部屋干し臭		
 洗い すすぎ	127XP5 127XH5	—	●	●	●	●	●	●	●	●
	 洗い すすぎ	127XM5 84GS5	12/10DPB6 10DHB6 9/8DPB6・9/8DHB6 12/10VP4・8VH4	●	—	●	●	●	●	—
 洗い	—	7DH6	●	—	●	●	●	—	—	

※2【柔らかさについて】 ●柔軟剤を用いて洗濯、部屋干し後のバスタオルを50%に圧縮した際の荷重を水道水での洗浄の標準コース(すすぎ)と抗菌ウルトラファインバブル洗浄EXの標準コース(すすぎ)と比較。●衣類や柔軟剤の量・種類などによって効果は異なります。(当社調べ) ※3【香りについて】 ●水道水での洗浄と抗菌ウルトラファインバブル洗浄EXの標準コースで柔軟剤を使用してバスタオルを洗浄し、部屋干し後の香りを官能試験で評価。●衣類や柔軟剤の量・種類などによって効果は異なります。(当社調べ)

室温・水温、水道水圧、設置・排水条件、衣類の量や種類、衣類の片寄り、風呂水の使用などにより、使用水量・消費電力量・運転時間が増減します。



# もうひとつの泡「マイクロバブル」が汚れをキャッチ 2つの泡のチカラで、衣類の黒ずみを防ぐ。



## 抗菌 ウルトラファインバブル洗浄 EX

■TW-127XP5/127XH5

\*TW-127XM5は抗菌ウルトラファインバブル洗浄Wを搭載。

異なる性質の2つの泡のチカラで、落とした汚れの再付着を抑え  
“黒ずみ”を防ぐため、タオルや衣類の白さが長く続きます。

水道水での  
洗浄

### マイクロバブルで“黒ずみ”を防ぐ

抗菌  
ウルトラファイン  
バブル洗浄EX  
での洗浄

●疑似汚れを付着させた6kgの衣類を水道水での洗浄と抗菌ウルトラファインバブル洗浄EXの標準コースで5サイクル洗濯後の比較。●衣類の量・汚れ・洗剤の種類などによって効果は異なります。(当社調べ)

マイクロバブルが  
落とした汚れの  
再付着を抑えて、  
黒ずみを防ぐ



ウルトラファインバブルにより繊維の奥まで  
浸透した洗浄成分が汚れをはがし取る

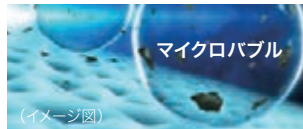

マイクロバブルが  
衣類からはがれた汚れをキャッチ

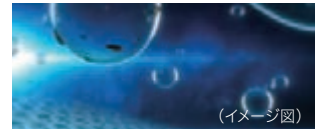

汚れを吸着させて水面へと浮上し  
汚れ戻りを防ぐ

マイクロバブルとは？

マイクロバブルは、直径1~100μm\*の泡のことで、汚れや油分を吸着させる性質を持っています。



2つの泡で洗濯を変える  
東芝独自の洗浄技術

### ウルトラファインバブル&マイクロバブル

加圧タンクの中で、圧力を加えながら空気を水に含ませることで、直径1μm\*未満の大量のウルトラファインバブルと直径1~100μmのマイクロバブルを発生させます。2つの泡が含まれた水と洗剤を混ぜ合わせた洗濯水で洗濯を行い、洗浄力を向上させる東芝独自の洗浄技術を搭載しています。

\*1μm(マイクロメートル)=0.001mm=1000nm(ナノメートル)



ウルトラファインバブル  
が入った水は透明。



マイクロバブルが  
入った水は白く濁る。

### 2つの泡の発生装置



(イメージ図)

### 衣類だけじゃない！ 2つの泡のチカラで、洗濯槽の清潔が2倍長持ち\* バブルdeメンテ

抗菌ウルトラファインバブル洗浄EXなら、ウルトラファインバブルとマイクロバブルが洗濯槽への汚れの付着を抑制。  
従来、1~2カ月に1回必要とされていた槽洗浄が、3~4カ月に1回で済みます\*。

\*水道水とウルトラファインバブル+マイクロバブル水による洗濯槽への汚れ付きの比較。(当社調べ)

(イメージ図)

### 温水 抗菌ウルトラファインバブル洗浄EX

■TW-127XP5/127XH5

温水とウルトラファインバブルの効果で、ガンコな汚れはもちろん、除菌<sup>※1</sup>など、さまざまな洗濯の悩みにお応えします。  
さらに、汚れや衣類に合わせて5段階の水温設定ができます。●洗濯容量は温度設定によって異なります。



温水専用  
ヒーターで  
「お湯」にして  
洗います

(イメージ図)

白物衣類の除菌<sup>※1</sup>に  
約60℃  
除菌

食油汚れに  
約50℃  
洗浄

ハンバーグの  
食べこぼし

ついてしまった黄ばみに  
約40℃  
つけおき

繊維の奥にしみ込んだ汚れに  
約40℃  
洗浄

やさしい水流でもキレイ  
約30℃  
おしゃれ着洗浄

●液体のおしゃれ着用  
中性洗剤を  
お使いください。

寒い日でも汚れを  
落としたいときに  
約15℃  
洗浄

60℃

50℃

40℃

30℃

20℃

10℃

0℃

【約60℃をお使いの際は】●約60℃除菌では白物の衣類だけを洗濯してください。●風呂水を使用されたとき、除菌効果が得られない場合があります。●マスクは洗濯ネットに入れて洗濯してください。●以下のものは洗濯できません。○色柄ものやプリントがついているもの。○しわが付きやすいもの。○ワイシャツなど芯地が入っているもの。○伸縮性のある(ゴム素材が使われている)ものなど。

【約30℃/約40℃/約50℃をお使いの際は】衣類を傷めたり、色移りしやすいため、衣類の取り扱い表示をご確認ください。色落ちしやすいものは個別に洗ってください。しわが付きやすいものは洗わないでください。

※1【除菌について】●試験依頼先：一般財団法人日本食品分析センター ●試験方法：菌付着布の菌の減少率測定。●除菌方法：「約60℃除菌」設定のコース運転による。●対象部分：洗濯槽内の衣類。●試験結果：菌の減少率99%以上。

# 3つのシャワーが洗浄力を高める！だから時短でお洗濯。

動画を  
チェック



ウルトラ  
ファインバブル  
を含んだ  
高濃縮洗剤液を直接ふり注ぐ  
高濃縮ワイドシャワー

ウルトラ  
ファインバブル + マイクロ  
バブル  
大流量ダブルシャワー

(イメージ図) \*衣類の量および洗剤の量によって3つのシャワーが同時に出ない場合があります。

## NEW 高濃縮ワイドシャワー※2

■TW-127XP5/127XH5

洗浄力を高めて12kgの大容量衣類も約30分※3でキレイに。

洗濯が始まるとすぐにウルトラファインバブル水と洗剤液を混ぜ合わせた高濃縮洗剤液が衣類に直接ふり注ぎます。洗剤や水の量は増やさずに(当社従来比)洗浄力を高められるので、洗濯時間の短縮を実現しました。

### 新たに「高濃縮ワイドシャワー」を加え洗濯行程がさらに進化

ここが  
進化!

STEP.1 高濃縮洗剤液が衣類にふり注ぎ、繊維のガンコな汚れを浮かせる。

ウルトラ  
ファインバブル

STEP.2 2つの泡を含む「大流量ダブルシャワー」が、衣類全体に洗剤液を浸透。

2つの泡  
ウルトラ  
ファインバブル + マイクロ  
バブル

STEP.3 S-DDモーターが洗濯槽をダイナミックに動かし、汚れを落とす。

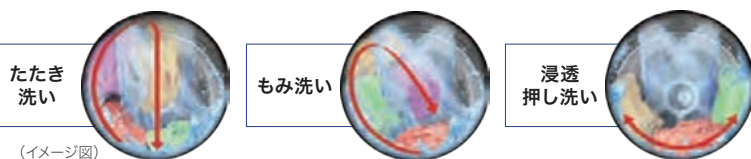

(イメージ図)

●衣類の質・量・状態に適した洗い方をするため、洗い方の組み合わせが異なる場合があります。

洗浄力を落とさず、洗いとすすぎで時短!

ここが  
進化!

ワイドシャワーの効果で洗濯時間を約5分短く。

洗濯時間を短縮

洗い始めに高濃縮洗剤液を衣類に直接シャワー。高い洗浄効果を発揮し、洗濯時間を短縮!

すすぎ時間を短縮

大流量ダブルシャワーが出る前に、ワイドシャワーでウルトラファインバブル水を直接衣類にかけるとすすぎ効果を高める。

標準コースの  
運転時間を **約5分短縮\***

洗濯時間  
約30分※3

当社従来機種 TW-127XP4	約35分	洗い	すすぎ	脱水
新機種 TW-127XP5	約30分	洗い	すすぎ	脱水

\*当社従来機種TW-127XP4とTW-127XP5との比較

※2 液体洗剤自動投入時に対応。 ※3 手動投入時は約33分。

部屋干しのイヤな臭いの原因菌を抑える。※4  
「銀イオン」を含んだAg<sup>+</sup>抗菌水で洗濯。

Ag<sup>+</sup>

Ag<sup>+</sup>抗菌水

■TW-127XP5/127XH5/127XM5

動画を  
チェック



Ag<sup>+</sup>抗菌ビーズから銀イオンの抗菌成分が溶けて「Ag<sup>+</sup>抗菌水」を生成。抗菌成分が、ウルトラファインバブルとともに繊維のすき間に入り込み、お洗濯のたびに抗菌して部屋干し臭の原因菌が衣類に繁殖するのを防ぎます。※4

洗いもすすぎも!

ウルトラ  
ファインバブル&抗菌水



●行程図は一例です。



部屋干し臭  
の原因菌を  
抑制※4

洗濯後の衣類の雑菌増殖比較  
(湿気平板培養法/18時間後/当社実験による)

水道水で  
洗濯

Ag<sup>+</sup>抗菌  
水で洗濯

Ag<sup>+</sup>抗菌水ユニットは  
約13年間交換不要※5

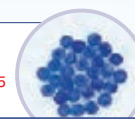

(イメージ図)

Ag<sup>+</sup>抗菌ビーズ

※4 [抗菌について] ●試験方法: JIS L1902に基づく菌液吸収法、当社にて処理した試験布を一般財団法人ポーケン品質評価機構にて評価。●抗菌方法: 銀イオンによる。●対象部分: 洗濯槽内の衣類。●試験結果: 抗菌活性値2.0以上(菌の抑制率99%以上)。 ※5 年間洗濯回数548回にて計算。(当社調べ) ●製品の標準使用期間・保証期間とは異なります。●取り外しや交換が必要な場合は、東芝生活家電ご相談センターにお問い合わせください。

室温・水温、水道水圧、設置・排水条件、衣類の量や種類、衣類の片寄り、風呂水の使用などにより、使用水量・消費電力量・運転時間が増減します。

# 新ヒートポンプでスピーディー＆省エネ。 繊維ふんわり・しわスツキリ。

繊維ふっくら、  
肌ざわりよく  
仕上がります。



〈外干し〉

〈ふんわりリッチ速乾〉

●標準コース3kg洗濯時、外干しと洗濯～乾燥運転の比較。●衣類の量・素材、使用状況、一緒に乾燥する物の種類によって効果は異なります。(当社実験による)

アイロンなしで  
そのまま  
着られるとうれしい。

## ふんわりリッチ速乾 ヒートポンプ除湿乾燥

■ TW-127XP5 / 127XH5 / 127XM5

大きな洗濯槽と大風量、ヒートポンプならではのやさしい低温風が衣類の傷みを防ぎ、ふんわりスピーディーに仕上げます。しかも省エネ。<sup>\*</sup> \*ヒートポンプ式において。

NEW

熱交換率・除湿能力がアップしスピーディー！  
新ヒートポンプユニット

さらに制御も改善して節約が可能に

湿度センサーで  
乾き具合を見張る  
●TW-127XP5のみ

最大内径約54cmの  
広い槽内で  
舞上げて乾燥

広い乾燥風路で  
大風量乾燥が  
可能に

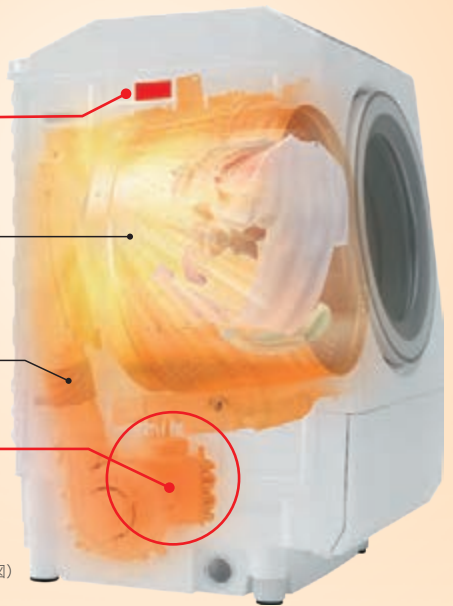

(イメージ図)

大風量でしわを伸ばしながら乾燥するので、  
アイロンがけの手間も省けます。

1kg(上質乾燥モード) <sup>*</sup>	3kg(上質乾燥モード) <sup>*</sup>	7kg(節電モード)
アイロンをかけなくてもOK!	アイロンなしでもここまでキレイ!	たくさんの量でもしわが少ない!

●カジュアルシャツ(綿100%/防しわ加工ナシ) ●衣類の量・素材、使用状況、一緒に乾燥する物の種類によって効果は異なります。(当社実験による) \*TW-127XP5は「うるおい上質仕上げ」を選択してください。

約65°Cの低温風で除湿しながらやさしく  
乾かすから、熱による傷みや縮みを抑えます。

ヒーター  
乾燥  
従来機種

新ヒート  
ポンプユニット  
での乾燥  
TW-127XP5

●くつ下(綿/ナイロン/ポリウレタン混紡) ●当社2021年度従来機種TW-95GM1(標準コース3kg洗濯～乾燥時)とTW-127XP5(標準コース3kg洗濯～乾燥・乾燥お急ぎ)の比較 ●衣類の量・素材、使用状況、一緒に乾燥する物の種類によって効果は異なります。(当社実験による)

※2 TW-127XM5は約89分。 ※3 消費電力量約670Wh【電気代】電力料金目安単価31円/kWh(税込)、家電公取協調べ(2022年7月改定)。電気代はあくまで目安であり、衣類の状況と使用環境により異なります。 ※4 当社従来機種TW-127XP4「乾燥節電モード」の消費電力量約720Whとの比較。

## 時短&節電乾燥!

時短

洗濯から乾燥まで急いでしたいときに  
**乾燥お急ぎモード**

洗濯～乾燥  
目安時間

**NEW** ※2  
7kg/約87分

●一般社団法人日本電機工業会自主基準「乾燥性能評価方法(2009年11月19日改定)」による。室温・水温、水道水圧・設置・排水条件、衣類の量や種類、衣類の片寄り、風呂水の使用などにより、運転時間が増減します。  
※1 TW-127XP5/127XH5/127XM5。国内家庭用洗濯乾燥機において、2025年8月26日現在。

業界  
トップクラス<sup>※1</sup>の  
乾燥容量  
7kg

節電

電気代と運転音を抑えたいときに  
**乾燥節電モード**

洗濯～乾燥  
7kg

**NEW** ※3  
電気代(目安)/約21円

ヒートポンプの制御を改善することで、さらなる節電が実現。<sup>※4</sup>  
※5 運転音の表示は一般社団法人日本電機工業会洗濯機性能評価基準による。乾燥お急ぎモード時は約48dB。

低騒音設計  
約42dB  
※5

## 少量45分コース

■ TW-127XP5 / 127XH5 / 127XM5

お子さまが出し忘れていた洗濯物も、  
急いで洗って乾燥まで約45分。

●「すぎ1回」対応の洗剤をお使いください。



(イメージ図)

# 湿度センサー\*\* + 加湿\*\* で上質な仕上がりに。 東芝のふんわりリッチ速乾!

動画を  
チェック



\*ヒートポンプ式において。 \*\*TW-127XP5に搭載。



(イメージ図)



取り出すときの  
静電気も  
抑えてくれる\*。

(イメージ図)

\*TW-127XP5「うるおい上質仕上げ」設定時。

## TW-127XP5は湿度センサーを搭載

湿度を見張って、適度に加湿。  
だから仕上がりがちがう!



うるおい上質仕上げ

洗濯乾燥/  
乾燥  
7kgまで

■TW-127XP5

乾燥運転の後半に加湿運転を追加することで、乾き過ぎによる乾燥しわを抑え、アイロンがけの手間を省きます。加湿することで手ざわりよく仕上がりに、タオルなどのふんわり感も長持ちします。取り出し時の静電気も抑えられ、上質で気持ちのよい仕上がります。

湿度センサーで見張りながら適度に加湿、しわや静電気を抑制。

洗い/すすぎ/脱水/乾燥

加湿

送風

●「洗濯～乾燥」「乾燥」運転の「乾燥お急ぎ」「乾燥節電」モードに追加設定できます。(条件によって運転時間は長くなります)

上質ポイント ①  
しわを抑える



従来機種

TW-127XP5

乾燥3kgでも  
しわ  
スッキリ!

●カジュアルシャツ(綿100%/防しわ加工なし) ●当社2021年度従来機種TW-95GM1(ヒーター式乾燥/湿度センサー非搭載/標準コース3kg洗濯～乾燥時)とTW-127XP5(ヒートポンプ式乾燥/湿度センサー搭載機/標準コース3kg洗濯～乾燥・乾燥お急ぎ+うるおい上質仕上げ時)の比較。●衣類の量・素材、使用状況、一緒に乾燥する物の種類によって効果は異なります。(当社実験による)

上質ポイント ②  
なめらかな肌ざわり



(イメージ図)

上質ポイント ③  
ふんわりが長持ち



(イメージ図)

上質ポイント ④  
静電気を抑制



(イメージ図)

乾き過ぎによる傷みを抑えて  
タオルなどのふんわりが長持ち

取り出し時に気になる  
静電気を抑制

湿度センサーで衣類の乾き具合をしっかりとチェック。  
しわを抑えて、時短・節電。

湿度センサーが槽内の状態をチェックし、乾き過ぎを防ぎます。しわや縮みを抑え、時短や節電にもつながります。パーカーなどの乾きにくい衣類は乾燥ムラを抑えてしっかりと乾かします。



(イメージ図)

乾きやすい衣類

化繊のブラウスや機能性インナーなどの乾き過ぎを防ぐことで、時間も電気代も節約。



(イメージ図)

乾きにくい衣類

パーカーなどはしっかりと乾燥して、乾きムラを抑えます。

## しわケアコース

乾燥 所要時間\*  
1kgまで 約30分

■TW-127XP5

\*室温によっては、延長される場合があります。

湿度をチェックしながら加湿・乾燥することで1日はいたパンツの着じわや、おでかけ前の衣類のたたみじわなどを手間なく伸ばします。



運転前

運転後

●パンツ(ポリエステル65%/綿35%) ●しわや衣類の素材・量により効果が出にくい場合があります。(当社実験による)



# 液体洗剤・柔軟剤 自動投入

■TW-127XP5/127XH5/127XM5

洗剤を量る手間を省いてラクに。

洗剤を量る手間がなくなり、  
使い過ぎも防ぐ。  
ボタンを押すだけで洗濯スタート。

自動投入  
ならではの  
コースはこちら



液体洗剤タンク  
約890mL

柔軟剤タンク  
約590mL



蒸発を防ぐ  
パッキン付き

取っ手付きで  
取り出しやすい

自立式でお手入れ  
らくらく

## UV除菌機能

水洗いできない衣類や小物もUVの力で清潔に。

毎日洗えないスーツやコート、型くずれが気になるものもスッキリ。

その他の  
コースはこちら

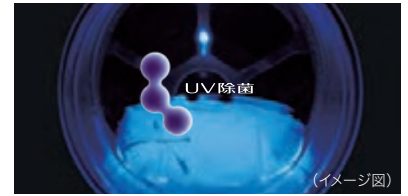

(イメージ図)

洗濯(水洗い)“できない”衣類に

### UV除菌<sup>※1</sup>コース

ハイパワーUV 除菌<sup>※1</sup>・ウイルス抑制<sup>※2</sup>  
頻繁に洗えないものの除菌<sup>※1</sup>に

容量  
1kgまで

(イメージ図)



照射出力  
(従来比)  
約5倍<sup>※3</sup>

ハイパワーUVで  
スピード除菌<sup>※1</sup>  
運転時間  
約40分  
●UV除菌コースの場合。

### UV除菌消臭<sup>※1※4</sup>コース

ハイパワーUV 除菌<sup>※1</sup>・ウイルス抑制<sup>※2</sup> 消臭<sup>※4</sup>  
除菌<sup>※1</sup>だけでなく消臭<sup>※4</sup>までしたいときに

容量  
1kgまで



ドラム槽が  
回転しない設定で  
型くずれを防ぐ!

TW-127XH5はUV温風除菌機能を搭載

UV

その他のコースも充実!

UVと温風のチカラで毛布などを清潔に!

### ダニケアコース

■TW-127XP5/127XH5

容量  
3kgまで

(イメージ図)



コートなどの衣類についた花粉を除去<sup>※5</sup>!

### 花粉コース

■TW-127XP5/127XH5

容量  
4.5kgまで

花粉除去率(2kgの場合)  
約15分で99%以上<sup>※5</sup>



(イメージ図)

●4.5kgの場合は、約15分で花粉除去率96%以上。<sup>※5</sup>

## 低振動・低騒音設計

(洗濯行程において)

■TW-127XP5/127XH5/127XM5

時間帯を気にせずお洗濯。

東芝独自のモーターと、振動を  
吸収するクッションで静かさを  
追求。

洗濯するのが  
夜中  
こどもを  
起こしたくない



動画を  
チェック



特許  
技術

### S-DDモーター

騒音の原因となる  
ギアやベルトがない

特許  
技術

### 振動吸収 クッション

サスペンションの硬  
さが変わること、床  
への振動を効果的に  
抑える

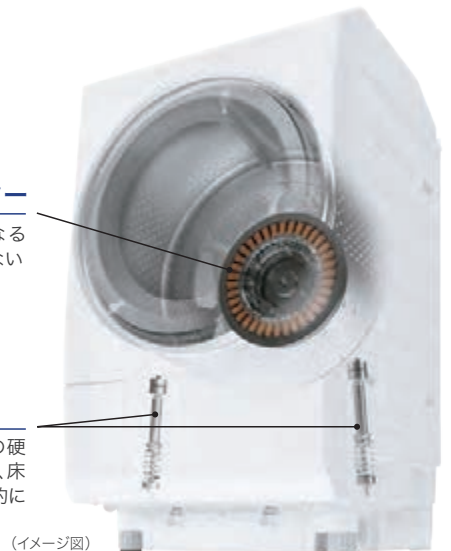

(イメージ図)

●TW-127XP5の場合

洗い 約32dB 脱水 約37dB 乾燥 約48dB

節電モード約42dB

【音のめやす】30dB: ささやき声、40dB: 図書館の中、50dB: 普通の事務所内。  
●運転音の表示は一般社団法人日本電機工業会洗濯機性能評価基準による(洗濯行程において)。

※1【除菌について】●試験依頼先: 一般財団法人日本食品分析センター ●試験方法: 菌付着布の菌の減少率測定。●除菌方法: 「UV除菌」コース、「UV除菌消臭」コース運転による。●対象部分: 洗濯槽内の衣類。●試験結果: 菌の減少率99%以上。※2【ウイルス抑制について】●試験依頼先: 株式会社エフシージー総合研究所 ●試験方法: ウイルス付着布のウイルスの減少率測定。●抑制方法: 「UV除菌」コース、「UV除菌消臭」コース運転による。●対象部分: 洗濯槽内の衣類。●試験結果: ウイルスの減少率99%以上。※3 UV-Cの照射出力16mW。当社2022年度従来機種ハイパワーUV非搭載TW-127XP2は3mW。※4【消臭について】●試験方法: 当社にてあらかじめタバコ臭を付着させ、「UV除菌消臭」コースで運転させた試験布を、一般財団法人東海技術センターにて、臭気判定士による官能試験で評価。●消臭方法: 「UV除菌消臭」コース運転による。●対象部分: 洗濯槽内の衣類。●試験結果: 臭気濃度が初期に対し1/10以下。※5【花粉の除去について】●試験依頼先: 一般財団法人ポーケン品質評価機構 ●試験方法: 衣類に付着させた花粉の減少率測定。●花粉の除去方法: 「花粉」コース運転による。●対象部分: 洗濯槽内の衣類。●試験結果: 容量2kg時、花粉除去率99%以上。容量4.5kg時、花粉除去率96%以上。

NEW

# 新・大型カラータッチパネル



■TW-127XP5

ワイドな画面でより見やすく、操作しやすい9.2インチの大型パネル。使い方やお手入れ方法を確認できて便利。



特許技術

画面の色で運転中の行程がひと目でわかる

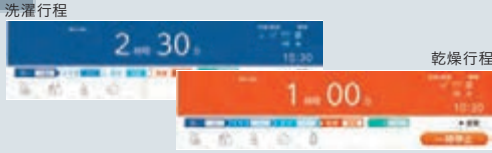

特許技術

洗濯終了後、電源を切ることなくワンタッチで乾燥運転に

- 一部の衣類を取り出したい
- 洗濯終了後にやっぱり乾燥させたい

そんな時は

続けて乾燥運転がおすすめ。



## 手の届かないところは自動でキレイに、お手入れもラクに

動画をチェック



### 毎回の洗濯時のお手入れ

#### 自動お掃除モード

■TW-127XP5/127XH5/127XM5

自動で洗濯槽を除菌、※6  
黒カビの発生を抑制。※6

(イメージ図)

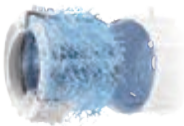

#### バブルdeメンテ

■TW-127XP5/127XH5

2つの泡の効果で、従来1~2か月に1回必要とされていた槽洗浄が半減し、3~4か月に1回に。※7(当社調べ)

設定不要

(イメージ図)



#### カビプロテクト (自動槽乾燥)

■TW-127XP5/127XH5/127XM5

ヒートポンプ乾燥で湿気を取り除いてカビ対策。※8 運転後に衣類を取り出して扉を閉め、「スタート」を押すと洗濯槽を乾燥し、黒カビの発生を抑制。※8

#### ドアパッキン洗浄

■TW-127XP5/127XH5/127XM5

お洗濯をするたびに自動でドアパッキン裏の糸くずを洗い流す。

設定不要

(イメージ図)

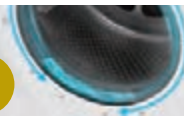

#### 乾燥ダクト自動お手入れ

■TW-127XP5/127XH5/127XM5

洗濯時の給水を利用して自動で糸くずを洗い流し、乾燥効率の低下を抑制。

設定不要

(イメージ図)

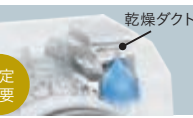

#### 熱交換器自動洗浄

■TW-127XP5/127XH5/127XM5

洗濯時の給水を利用して自動で糸くずを洗い流し、乾燥効率の低下を抑制。

設定不要

(イメージ図)



#### 乾燥フィルターラクラクお手入れ

■TW-127XP5/127XH5

レバーを押すだけで乾燥時にキャッチした綿ゴミをキレイに。



#### NEW 新・排水フィルター

■TW-127XP5/127XH5/127XM5

糸くずがからまりにくく、裏面にまたくように付着するのを防いで簡単にお手入れ。



洗濯機を、清潔に保つ機能が充実。目に見えない部分も、自動で簡単にお手入れできます。

### 定期的なお手入れ

#### 60℃温水槽洗浄

■TW-127XP5/127XH5

洗浄剤なしで除菌、※9黒カビの発生を抑制。※9  
●洗浄剤は使用しないでください。

(イメージ図)



#### 槽洗浄めやすサイン

■TW-127XP5/127XH5/127XM5

槽洗浄のタイミングのめやすをお知らせ。  
●TW-127XP5は液晶画面で表示

槽洗浄めやすサイン  
TW-127XH5/XM5はサインが点滅

#### 槽洗浄・槽乾燥

■TW-127XP5/127XH5/127XM5

乾燥運転/洗濯運転/洗濯乾燥運転  
頻度や汚れ具合に合わせて選べる。  
洗濯槽クリーナー(塩素系) T-W2 [1回分 750mL]



## スマートフォン連携 ※10

■TW-127XP5/127XH5

専用アプリでお洗濯の効率をアップ。

外出先から操作

予約時刻を設定

使い方、お手入れ方法を確認



「IoLIFE」アプリでひろがる家電の使い方

「IoLIFE」アプリについて



スマートスピーカー・レグザTV連携など  
スピーカーやテレビで運転状況などを確認することができます。



※6【除菌、カビの抑制について】 ●試験依頼先：一般財団法人日本食品分析センター ●試験方法：洗濯槽・水槽に有機物と共に付着させた菌、カビの減少率測定。 ●除菌、カビ抑制方法：「自動お掃除」モードでの洗濯槽・水槽の洗浄による。 ●対象部分：洗濯槽・水槽。 ●試験結果：菌、カビの減少率99%以上。 ※7 水道水とウルトラファインバブル+マイクロバブル水による洗濯槽への汚れつきの比較。(当社調べ) ※8【カビの抑制について】 ●試験依頼先：一般社団法人カビ予報研究室 ●試験方法：カビセンサーにて、カビ菌糸の発育を確認、測定。 ●カビ抑制方法：1日1回洗濯後に「カビプロテクト」設定を運転。 ●対象部分：洗濯槽。 ●試験結果：発育抑制を確認。 ※9【除菌、カビの抑制について】 ●試験依頼先：一般財団法人日本食品分析センター ●試験方法：洗濯槽・水槽に有機物と共に付着させた菌、カビの減少率測定。 ●除菌、カビ抑制方法：「60℃温水槽洗浄」コース運転による。 ●対象部分：洗濯槽・水槽。 ●試験結果：菌、カビの減少率99%以上。 ※10洗濯機の電源が入っている時に操作が可能です。通信環境や使用状況によっては、ご利用できない場合があります。 ●コースの変更は「スマホde操作」設定時のみ可能です。 ●IoLIFE サービスを受けるためには、常時接続のブロードバンド回線と無線LANルーターが必要です。 ●アプリは無料でお使いいただけますが、ダウンロードおよびアプリ利用の際には、通信費が別途かかり、お客様負担となります。 ●アプリのサービス内容・画面デザイン・機能は予告なく変更することがあります。また提供されるサービスについても予告なく終了することがあります。 ●すべてのスマートフォンで動作を保証するものではありません。

## TW-127XP5L

【左開きタイプ】(右開きタイプはTW-127XP5R)

洗濯・脱水容量 **12kg** 洗濯・乾燥・乾燥容量 **7kg**

◎主な機能

抗菌 **ウルトラファインバブル洗浄 EX**

Ag+ 抗菌水 柔軟剤 自動投入 UV除菌

◎寸法図【TW-127XP5L】

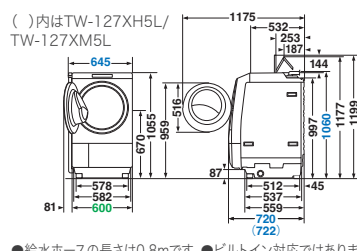

( )内はTW-127XH5L/TW-127XM5L ●給水ホースの長さは0.8mです。●ビルトイン対応ではありません。

高濃縮ワイドシャワー	ヒートポンプ乾燥	湿度センサー
うるおい上質仕上げ	ハイパワーUV除菌※1	温水洗浄
スマホ連携	カラータッチパネル	ふる水ポンプ*
ドアパッキン洗浄	プッシュdeポン	パブルdeメンテ

\*ふる水用給水ホースの別途お買い求めが必要です。



(T) ボルドーブラウン



(W) グランホワイト



## TW-127XH5L

【左開きタイプ】(右開きタイプはTW-127XH5R)

洗濯・脱水容量 **12kg** 洗濯・乾燥・乾燥容量 **7kg**

◎主な機能

新搭載 抗菌 **ウルトラファインバブル洗浄 EX**

Ag+ 抗菌水 柔軟剤 自動投入 UV除菌



(W) グランホワイト

高濃縮ワイドシャワー	ヒートポンプ乾燥
UV温風除菌※1	温水洗浄
スマホ連携	ドアパッキン洗浄
プッシュdeポン	パブルdeメンテ

## TW-127XM5L

【左開きタイプ】(右開きタイプはTW-127XM5R)

洗濯・脱水容量 **12kg** 洗濯・乾燥・乾燥容量 **7kg**

◎主な機能

抗菌 **ウルトラファインバブル洗浄 W**

Ag+ 抗菌水 柔軟剤 自動投入 UV除菌



(W) グランホワイト

ヒートポンプ乾燥	ドアパッキン洗浄
除菌乾燥※2 / 除菌消臭※3※4	

## TW-84GS5L

【左開きタイプ】

洗濯・脱水容量 **8kg** 洗濯・乾燥・乾燥容量 **4kg**

◎主な機能

新搭載 抗菌 **ウルトラファインバブル洗浄 W**

Ag+ 抗菌水 温水設定:60℃除菌※5/40℃/30℃/15℃

ドアパッキン洗浄 60℃温水槽洗浄/槽洗浄めやすサイン しわケアLiteコース

詳しくは WEBを チェック

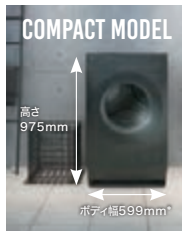

◎寸法図【TW-84GS5L】

●給水ホースの長さは0.8mです。 ●ビルトイン対応ではありません。

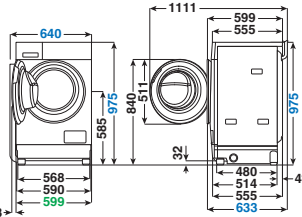

\*ボディ幅は排水ホースを含まない寸法です。



(H) ナイトグレー



(W) モーニングホワイト

ご購入前にご確認ください

給水ホース継手を同梱していません。ご家庭の水栓に合わせて別売の給水用部材をお買い求めください。また、TW-127XP5Lはふる水用給水ホースを同梱していません。お風呂の残り湯を使う場合は別途お買い求めが必要です。詳しくはP.19をご覧ください。

1回のお洗濯にかかるコスト(目安)	電気代		水道代		合計	
	定格洗濯時	定格洗濯～乾燥時	定格洗濯時	定格洗濯～乾燥時	定格洗濯時	定格洗濯～乾燥時
127XP5/127XH5/127XM5	2.2円	41.2円	21.0円	16.0円	23.2円	57.2円
84GS5	2.0円	61.4円	20.4円	23.6円	22.4円	85.0円

【寸法図の見方】についてはP.18をご覧ください。【別売品】についてはP.19～20をご覧ください。

◎コースと容量の上限(単位:kg) ★3kg以上の毛布を洗う際は別売の洗濯キャップ(P.20)をご使用ください(TW-84GS5Lは除く)。洗濯キャップを取り付けずに洗うと本体や毛布などが損傷する場合があります。

洗濯	洗濯～乾燥										乾燥				清潔ケア																	
	標準	スピード	おやすみ	つけおき	つけおき	念入り	メモリー	おしゃれ着	ウール	毛布★	ダニケア	自動2度洗い	予洗い+プラス	UV除菌洗濯※8	除菌脱水※1	UV除菌洗濯※1	メモリー	おしゃれ着	毛布	UV温風除菌※1	除菌消臭※3※4	除菌消臭※9	花粉	UV除菌※1	UV除菌消臭※10	しわケア						
127XP5	12	6	12	3	4.5	12	12	1.5	—	6※3	3	3	12	7※2	—	—	7	6	7	3	4	7	7	0.4	4.7※6	—	—	1	4.5	1	1	1
127XH5	12	6	12	3	4.5	—	12	1.5	—	6※3	3	3	12	—	—	—	7	6	7	3	4	7	7	0.4	4.7※6	1	—	1	4.5	—	—	
127XM5	12	6	12	3	4.5	—	12	1.5	—	6※3	—	—	12	—	—	—	7	6	7	3	4	7	7	0.4	4.7※6	—	—	—	—	—	—	
84GS5	8	1	—	3	—	—	8	2	2	3	—	—	—	—	—	—	4	4	化繊	1	—	—	—	—	—	—	—	—	—	—	—	0.6※11

乾燥切替(127XP5)	●お急ぎ:短時間で乾燥 ●節電:電気代を抑えて乾燥 ●うるおい上質仕上げ:加湿してしわを抑える。お急ぎ/節電モードに追加が可能 ●念入り:厚手の衣類などをしっかり乾かす ●除菌:除菌したいときに ●タイマー:乾燥時間を好みで設定
乾燥切替(127XH5/XM5)	●お急ぎ:短時間で乾燥 ●節電:電気代を抑えて乾燥 ●上質乾燥:大風量でしわを抑えて乾かす(4kg) ●念入り:厚手の衣類などをしっかり乾かす ●除菌:除菌したいときに ●タイマー:乾燥時間を好みで設定
乾燥切替(84GS5)	●お急ぎ:短時間で乾燥 ●低温乾燥:お急ぎより低い温度で衣類にやさしく乾かす ●念入り:厚手の衣類などをしっかり乾かす ●タイマー:乾燥時間を好みで設定

【ecoモード】127XP5/XH5/XM5はセンサーで見きわめ、効率よく運転【槽洗浄・槽乾燥】槽の裏側に清潔に保つ【60℃温水槽洗浄】127XP5/XH5/84GS5は洗浄剤なしで槽の裏側に清潔に保つ

より安全にお使いいただくためにチャイルドロック機能をお使いください。 お子様が無断にドアを開けない、ドラム内に閉じ込められないようにドアをロックする機能です。

※1【除菌について】 ●試験依頼先:一般財団法人日本食品分析センター ●試験方法:菌付着布の菌の減少率測定。 ●除菌方法:「UV除菌」コース、「UV除菌消臭」コース、「UV除菌洗濯」コース、「UV除菌洗乾」コース、「UV温風除菌」コースによる。 ●対象部分:洗濯槽内の衣類。 ●試験結果:菌の減少率99%以上。 ※2【除菌について】 ●試験依頼先:一般財団法人日本食品分析センター ●試験方法:菌付着布の菌の減少率測定。 ●除菌方法:「除菌乾燥」運転による。 ●対象部分:洗濯槽内の衣類。 ●試験結果:菌の減少率99%以上。 ※3【除菌について】 ●試験依頼先:一般財団法人日本食品分析センター ●試験方法:菌付着布の菌の減少率測定。 ●除菌方法:「除菌消臭」コースで3時間運転。 TW-84GS5は90分間運転による。 ●対象部分:洗濯槽内の衣類。 ●試験結果:菌の減少率99%以上。 ※4【消臭について】 ●試験依頼先:当社にてあらかじめタバコ臭を付着させ、「除菌消臭」コースで90分間運転した試験布を、一般財団法人東海技術センターにて、臭気判定士による官能試験で評価。 ●消臭方法:「除菌消臭」コースによる。 ●対象部分:洗濯槽内の衣類。 ●試験結果:臭気濃度が初期に対し1/10以下。

●商品の色は、印刷の具合で実物と若干異なる場合があります。 ※価格はすべてオープン価格です。オープン価格商品の価格は販売店にお問い合わせください。

ドラム式・タテ型洗濯機 ご購入・設置の前に確認してください。

## 搬入経路のご確認をお願いします。

洗濯機本体の手掛け部分を  
含めた幅が必要です。

- 各商品寸法について、詳しくはP.11、P.17～19をご覧ください。
- 配送・設置調整費などについては、詳しくはご販売店にご相談ください。

### エレベーターの寸法

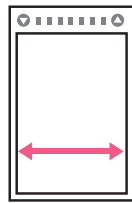

### 玄関の寸法

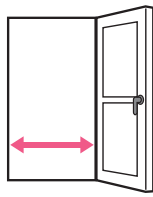

●ドアノブなどの出っ張りにもご注意ください。

### 廊下の寸法

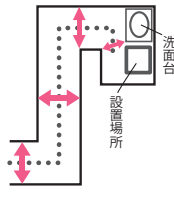

●ドアを通れても、洗面台が当たる場合があります。ご注意ください。

### 階段の寸法

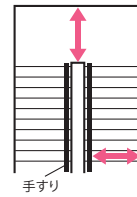

●手すりなどの出っ張りにもご注意ください。

### その他障害物の確認

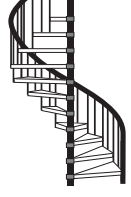

●らせん階段など、特殊な住居構造は搬入できない場合があります。事前の確認をおすすめします。

ドラム式洗濯乾燥機 ご購入・設置の前に確認してください。

## 設置条件によって別売部品が必要になる場合があります。

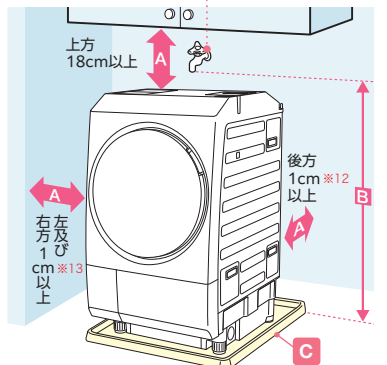

※12TW-84GS5の後方は給水ホース設置距離として4cm以上必要となります。※13排水ホースが通る側は10cm以上。

**A** 設置の際は前面を開放して壁面から表の寸法以上離してください。

場所	上方	左方	右方	後方	下方
距離	18cm	1cm	1cm	※12 1cm	0cm

●壁間距離は消防法の基準によるものです。

**B** 設置面から水栓までの高さをご確認ください。  
蛇口が回転可能な場合：108cm(100cm)以上  
蛇口が回転できない場合：120cm(112cm)以上

●()内はTW-84GS5の場合

**C** 奥行内寸  
520mm(500mm)以上の防水パンに設置できます。

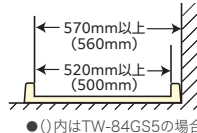

●()内はTW-84GS5の場合

水栓の形状をご確認ください。

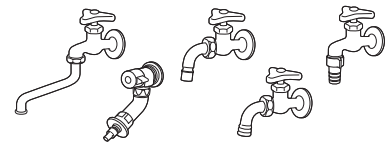

給水ホースを直接差し込める水栓(洗濯機用水栓)の場合、水栓メーカーによる洗濯機用水栓の場合でも適合しないものがあります。一般社団法人日本電機工業会規格JEM1206に準拠した水栓をご使用ください。

ドラム式洗濯乾燥機の場合は、設置場所の状況・床の強度等により振動音等が大きくなる場合があります。設置の前に必ず設置場所の状況を確認してください。

### 設置についての注意

- 定格15A以上、交流100Vのコンセントを単独でご使用ください。
- キャスト付き台車の使用は危険ですのでおやめください。

代表的な設置例	排水口が真下以外		排水口が製品の真下にある場合			
	排水口が真下以外	排水口が製品の真下にある場合	排水口が製品の真下にある場合	排水口が製品の真下にある場合		
<ul style="list-style-type: none"> <li>●設置までの搬入経路を、本体寸法図に基づいて事前に確認してください。</li> <li>●これらはドラム式設置の代表例です。一部、設置できない場合もあります。</li> </ul>	<p>防水パンなし、または幅広(内幅684mm以上)の防水パン</p>	<p>台付き小型防水パンで、排水口が本体の下方となる場合</p>	<p>防水パンなしで排水口が本体の下方となり、エルボが取りはずせない場合</p>	<p>そのまま設置できます。排水口の位置によって、排水ホースの左右交換が必要です。</p>	<p>排水口のエルボが本体下面に当たる場合は、別売の高さ調整板(TW-AS3)が必要です。排水口にエルボがない場合は、真下排水用パイプ(THP-2またはTHP-3)が必要です。</p>	<p>排水口のエルボが本体下面に当たる場合は、別売のかさ上げ脚(TW-AS6)が必要です。排水口にエルボがない場合は、真下排水用パイプ(THP-2またはTHP-3)が必要です。</p>

## 洗濯乾燥機を選ぶポイント

※当社見解によるポイントです。

### 洗浄方式 洗いは違って洗浄力は同等です。

#### ドラム式 たたき洗い



ドラムの回転・反転により、たたいて押しつけて汚れを落とすたたき洗い方式。

#### タテ型 かくはん洗い



パルセーターによる強力水流で衣類全体をもみ洗い、かくはん洗い方式。

ドラム式	タテ型
<p>○ ドラム槽に少量の水をためて衣類をたたいて洗うので、タテ型よりも大幅に節水。</p> <p>○ 少ない水で洗剤を溶かすので洗剤の濃度が高く、皮脂汚れに強い。</p>	<p>○ 洗剤液を循環させて洗うので、節水。</p> <p>○ 洗濯物同士をこすり合わせて洗うので泥などの固形汚れに強い。</p>
<b>節水性</b>	<b>節水性</b>
<b>特長</b>	<b>特長</b>

### ドラム式で上手に洗濯するには

- タオル等はバイルが寝て、ゴワつくことがあります。乾燥機能を使うと風合いが戻ります。「とっとも柔らかコース(TW-84GS5は除く)」をお試しください。
- 少ない水で洗うため、汚れや染料の濃度が濃くなり、黒ずみや色移りが目立つことがあります。柔軟剤の入れすぎは黒ずみの原因です。洗剤、柔軟剤は適正量入れてください。色物は分けて洗ってください。
- 粉石けんは使えません。**洗剤はコンパクト合成洗剤、液体合成洗剤をお使いください。
- 3kg以上の毛布を洗うときは別売の洗濯キャップをご使用ください。(TW-84GS5は除く)

### タテ型で上手に洗濯するには

- パルセーターでかくはんして洗うので、衣類の傷みやからみはドラム式より多くなります。デリケートな衣類などは、ネットに入れて洗ってください。

### 乾燥方式 省エネ性が高いのは、ヒートポンプ乾燥方式です。 ●乾燥性能を十分に発揮するため換気をしてください。

方式	ドラム式	タンブラー乾燥	タンブラー乾燥	タテ型	かくはん乾燥
<b>省エネ性</b>	<p>○ ヒートポンプで効率良く熱交換するので、ヒーター式よりも大幅に省エネ。乾燥時に冷却水は使わない。</p>	<p>△ ヒーターで温度を上げるので、ヒートポンプ方式よりも電気代がかかる。乾燥時に水を使用。</p>	<p>△ ヒーターで温度を上げるので、ヒートポンプ方式よりも電気代がかかる。</p>	<p>△ ヒーターで温度を上げるので、ヒートポンプ方式よりも電気代がかかる。</p>	<p>△ ヒーターで温度を上げるので、ヒートポンプ方式よりも電気代がかかる。</p>
<b>仕上がり</b>	<p>○ ドラムの回転・反転により、衣類全体に温風をあてるのでしわやからみを抑える。低温風なので衣類の傷み・縮みが少ない。</p>	<p>○ 熱による衣類の傷み・縮みが起きやすいが、ドラムの回転・反転により、衣類全体に温風をあてるのでしわやからみを抑えられる。</p>	<p>△ パルセーターの回転により、衣類を上下に入れ替えて乾かすので、ドラム式よりしわが多くなる。熱による衣類の傷み・縮みが起きやすい。</p>	<p>△ ヒーターで温度を上げるので、ヒートポンプ方式よりも電気代がかかる。</p>	<p>△ ヒーターで温度を上げるので、ヒートポンプ方式よりも電気代がかかる。</p>
<b>快勝手</b>	<p>○ 槽内の温度が上がりすぎないから、乾燥中でもドア開閉ができる。</p>	<p>△ 槽内の温度が高くなるから、安全のため、乾燥中にドア開閉ができない。</p>	<p>△ 槽内の温度が高くなるから、安全のため、乾燥中にドア開閉ができない。</p>	<p>△ 槽内の温度が高くなるから、安全のため、乾燥中にドア開閉ができない。</p>	<p>△ 槽内の温度が高くなるから、安全のため、乾燥中にドア開閉ができない。</p>

●しわの気になる衣類は量を減らして乾燥してください。●脱水後、いったん衣類を取り出してしわを伸ばしてから乾燥してください。●TW-84GS5は低温乾燥モードで乾燥すると縮みが抑えられます。●AW-12VP4、10VP4、8VH4は乾燥切替「タイマー」乾燥をした後、吊干してください。やや湿気を残した状態で終了するので、しわ、縮みを抑えます。

※5【除菌について】 ●試験依頼先：一般財団法人日本食品分析センター ●試験方法：菌付着布の菌の減少率測定。 ●除菌方法：「60℃除菌」設定のコース運転による。 ●対象部分：洗濯槽内の衣類。 ●試験結果：菌の減少率99%以上。 ●※6【ふんについて】洗濯は3.7kgまで、洗濯～乾燥および乾燥は2.1kgまで。 ●※7予洗いは3kgまで。 ●※8【除菌について】 ●試験依頼先：一般財団法人日本食品分析センター ●試験方法：菌付着布の菌の減少率測定。 ●除菌方法：「除菌脱水」コース運転による。 ●対象部分：洗濯槽内の衣類。 ●試験結果：菌の減少率99%以上。 ●※9【消臭について】 ●試験方法：当社にてあらかじめタバコ臭を付着させ、「消臭」コースで運転させた試験布を、一般財団法人東海技術センターにて、臭気判定士による官能試験で評価。 ●消臭方法：「消臭」コース運転による。 ●対象部分：洗濯槽内の衣類。 ●試験結果：臭気濃度が初期に対し1/10以下。 ●※10【消臭について】 ●試験方法：当社にてあらかじめタバコ臭を付着させ、「UV除菌消臭」コースで運転させた試験布を、一般財団法人東海技術センターにて、臭気判定士による官能試験で評価。 ●消臭方法：「UV除菌消臭」コース運転による。 ●対象部分：洗濯槽内の衣類。 ●試験結果：臭気濃度が初期に対し1/10以下。 ●※11しわケアLiteコースになります。

室温・水温、水道水圧、設置・排水条件、衣類の量や種類、衣類の片寄り、風呂水の使用などにより、使用水量・消費電力量・運転時間が増減します。



# ウルトラファインバブルのチカラ&パルセーターが 生み出す、大流量シャワーとパワフル水流。 ガンコな汚れも短時間でキレイに。

大流量の2本のシャワーで洗剤液を  
浸透させるざぶざぶザブーンシャワー<sup>プラス</sup>

押し上げ水流

引き込み水流

洗浄力を支える  
ダイレクトドライブ  
DDモーター

(イメージ図)

## 洗濯時間が約14%短縮

パルセーターの形状変更で  
高い洗浄力のまま洗濯時間を短縮

- 当社2024年度従来機種、ザブーンパル6+非搭載機AW-10DP4とAW-10DPB6との比較。
- AW-12DPB6の場合は約38分。

従来機種  
(当社2024年度 AW-10DP4)

約35分

約30分

AW-10DPB6

### STEP1 高濃度洗剤液

ウルトラファインバブルとすばやく混ぜあわせた高濃度洗剤液を衣類に浸透させます。

### STEP2 ウルトラファインバブル

ナノサイズの泡が洗剤の力を引き出し、繊維の奥の汚れを落とします。

繊維のすき間とウルトラファインバブルのサイズは一例です。

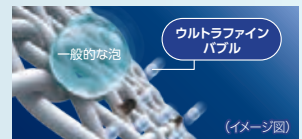

ワンシーズン着用したワイシャツを保管。1年後の黄ばみ比較

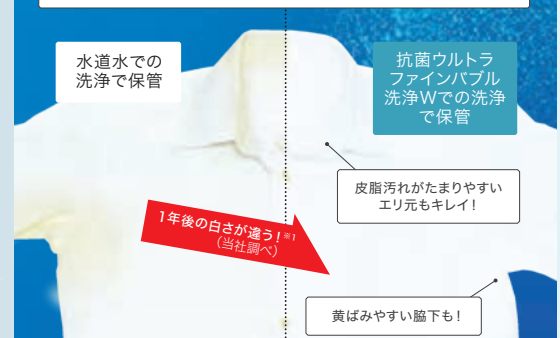

※1 週1回6か月着用し、6か月相当保管した場合の水道水での洗浄と抗菌ウルトラファインバブル洗浄Wの標準コースで5kg洗濯時の比較。●衣類の量・汚れ・洗剤の種類などによって効果は異なります。(当社調べ)

「ウルトラファインバブル洗浄」の詳細はP.3-4をご覧ください

### STEP3 ざぶざぶザブーンシャワー<sup>プラス</sup>

大流量シャワーでウルトラファインバブルを含む洗剤液を繊維の奥まで浸透させます。

流量  
約37%<sup>※2</sup>  
アップ

※2 当社2024年度従来機種、ザブーンパル6+非搭載機AW-10DP4(シャワー流量:23.4L/分)とAW-10DPB6(32.1L/分)との比較。●AW-12DPB6の場合は約81%アップ、当社2024年度従来機種、ザブーンパル6+非搭載機AW-12DP4(シャワー流量:18.4L/分)とAW-12DPB6(33.3L/分)との比較。(当社調べ、3kg洗濯時、洗い行程時のシャワー流量を測定)

### STEP4 ざぶざぶザブーン水流<sup>プラス</sup>

強力な水流で衣類を立体的に動かしてしっかり洗います。

洗い  
ムラを  
抑える

●AW-12DPB6/10DPB6の特長を中心に説明しています。

## 大流量シャワーとパワフル水流を生み出してしっかり洗う。



かくはん  
攪拌研究の権威  
国立大学法人名古屋工業大学  
加藤禎人 教授

国立大学法人名古屋工業大学  
加藤禎人教授と共同開発!

洗濯機のように大量の衣類を攪拌するにはパルセーターの羽根の形状が重要です。このパルセーターは私の研究領域である攪拌理論に基づいた理想の形状を追求しています。

## 独自形状の大型パルセーター

AW-12DPB6/10DPB6/10DHB6

かくはん  
攪拌理論に基づいたパルセーターで  
短時間でもガンコな汚れをキレイに!



中心が空いた独自形状の羽根

3本の羽根を短くすることで、中心部の穴の数を増量。穴から水を引き込むからシャワーの流量がアップ。羽根をバランス良く配置することで、衣類を上下にしっかり入れ替え。

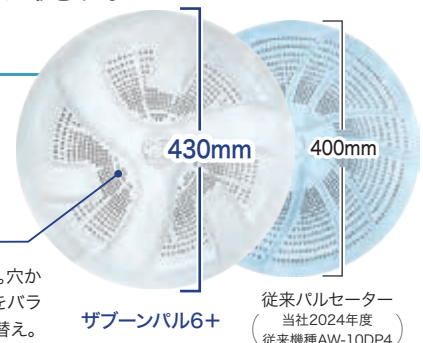

動画を  
チェック



# 広くて浅い投入口で、洗濯物の出し入れがラクラク。

ふたを開けたまま操作できるので、  
開閉の手間を減らします。

## バック操作パネル

■ AW-12DPB6/10DPB6/10DHB6  
NEW AW-9DPB6/8DPB6/9DHB6/8DHB6

パネルに約35°の角度をつけ、よく使うボタンは大きくすることで見やすさと操作性を両立。



パネル角度  
約35°

## ロー&ビッグ投入口

■ AW-12DPB6/10DPB6/10DHB6  
NEW AW-9DPB6/8DPB6/9DHB6/8DHB6

手前が低く、槽の底まで浅く設計されているので靴下やハンカチなどの小物も楽な姿勢で取り出せます。



手前の高さ  
826mm

投入口から  
槽の底までの  
深さ  
約489mm

手前が低い

投入口までの距離  
74mm

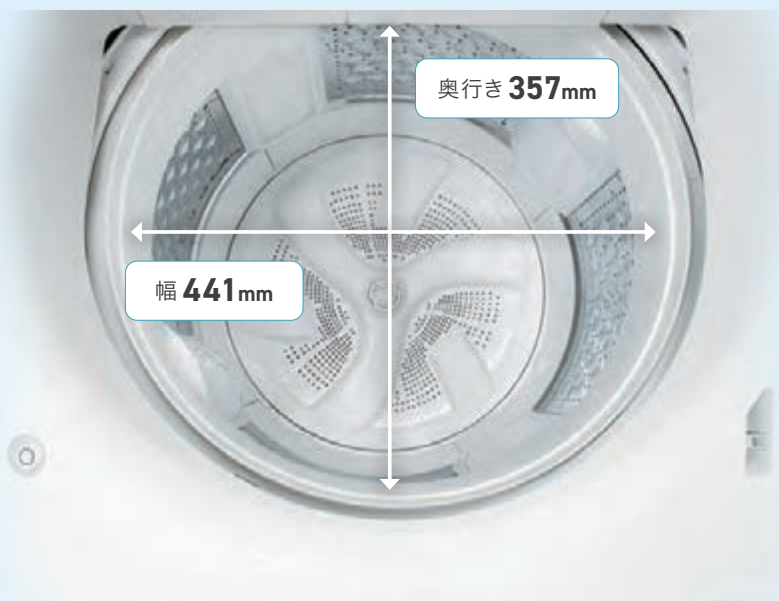

奥行き 357mm

幅 441mm

機種名	AW-12DPB6	AW-10DPB6/AW-10DHB6	AW-9DPB6/AW-8DPB6/ AW-9DHB6/AW-8DHB6
投入口の奥行き×幅	357×441mm	357×441mm	324×409mm
手前の高さ/投入口から槽の底までの深さ/投入口までの距離	891mm/約554mm/74mm	826mm/約489mm/74mm	831mm/約500mm/78mm

## クリアウインドウ

■ AW-12DPB6/10DPB6/10DHB6  
NEW AW-9DPB6/8DPB6/9DHB6/8DHB6/7DH6

洗濯中の槽内が見える大きな透明窓を採用。AW-12DPB6/10DPB6/9DPB6/8DPB6は窓越しに自動投入タンクの残量もわかります。



●写真はすべてAW-10DPB6です。

## スマートフォン連携<sup>※3</sup>

■ AW-12DPB6/10DPB6/12VP4/10VP4

外出先でも専用アプリから洗濯機の操作が可能。予約時刻の設定、使い方の確認などができます。

「IoLIFE」アプリで  
家電をコントロール



「IoLIFE」  
アプリについて



外出先から予約

アプリでコースをDL



<sup>※3</sup> 洗濯機の電源が入っている時に操作が可能です。通信環境や使用状況によっては、ご利用できない場合があります。●コースの変更は「スマホで操作」設定時のみ可能です。●IoLIFE サービスを受けるためには、常時接続のブロードバンド回線と無線LANルーターが必要です。●アプリは無料でお使いいただけますが、ダウンロードおよびアプリ利用の際には、通信費が別途かかり、お客様負担となります。●アプリのサービス内容・画面デザイン・機能は予告なく変更することがあります。また提供されるサービスについても予告なく終了することがあります。●すべてのスマートフォンで動作を保证するものではありません。

室温・水温、水道水圧、設置・排水条件、衣類の量や種類、衣類の片寄り、風呂水の使用などにより、使用水量・消費電力量・運転時間が増減します。

ドラム式洗濯乾燥機

全自動洗濯機（インバーター洗濯機）& タテ型洗濯乾燥機

全自動洗濯機 & 衣類乾燥機

# Ag<sup>+</sup>抗菌水

■ AW-12DPB6/10DPB6/10DHB6/9DPB6/8DPB6/9DHB6/8DHB6/7DH6/12VP4/10VP4/8VH4

動画を  
チェック



いつも通りのお洗濯で洗うたびに衣類を抗菌して、部屋干し臭の原因菌の繁殖を防ぐ。<sup>※1</sup>

Ag<sup>+</sup>抗菌ビーズから銀イオンが溶け出してAg<sup>+</sup>抗菌水を生成。抗菌成分が、ウルトラファインバブルとともに繊維のすき間に入り込み、毎回のお洗濯で衣類を抗菌、部屋干し臭の原因菌が衣類に繁殖するのを防ぎます。<sup>※1</sup>

洗いも!すすぎも!ウルトラファインバブル&抗菌水

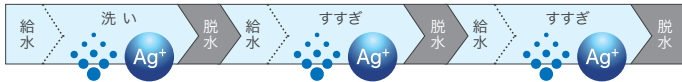

●行程図は一例です。

Ag<sup>+</sup>抗菌水ユニットは約13年間交換不要<sup>※2</sup>

Ag<sup>+</sup>抗菌ビーズ (イメージ図)

洗濯後の衣類の雑菌増殖比較  
(混釈平板培養法/18時間後/当社実験による)



部屋干し臭の原因菌を抑制<sup>※1</sup>

水道水で洗濯

Ag<sup>+</sup>抗菌水で洗濯

# 低振動・低騒音設計

(洗濯行程において)

動画を  
チェック



■ AW-12DPB6/10DPB6/10DHB6/9DPB6/8DPB6/9DHB6/8DHB6/12VP4/10VP4/8VH4

深夜や早朝の洗濯も気がねなく。

ギアやベルトがない「DD(ダイレクトドライブ)モーター」が運転音を抑えます。



パワフルなのに低騒音

DDモーター

DDモーター累計生産台数  
1,400万台突破<sup>※3</sup>



(イメージ図)



	AW-12DPB6/AW-10DPB6 AW-10DHB6	AW-9DPB6/AW-8DPB6 AW-9DHB6/AW-8DHB6	AW-12VP4/AW-10VP4	AW-8VH4
洗濯	約31dB	約29dB	約29dB	約26dB
脱水	約37dB	約37dB	約37dB	約37dB
乾燥	—	—	約45dB	約45dB

【音のめやす】30dB:ささやき声、40dB:図書館の中、50dB:普通の事務所内。●運転音の表示は一般社団法人日本電機工業会洗濯機性能評価基準による(洗濯行程において)。

# 液体洗剤・柔軟剤 自動投入



■ AW-12DPB6/10DPB6/9DPB6/8DPB6/12VP4/10VP4

自動投入ならではの  
コースはこちら



計量の手間いらずで、ラクラクお洗濯。

洗濯物に適した量の液体洗剤と柔軟剤を自動で投入。

量って入れる手間がなく、使いすぎも防ぎます。さらに、毎回の片付けも不要です。

## 最低水位19L

■ AW-12DPB6/10DPB6/10DHB6/12VP4/10VP4

最低19Lから洗えるのでムダなく節水できます。



分け洗いたい靴下などにおすすめ

## ほぐせる脱水

■ AW-12DPB6/10DPB6/10DHB6/9DPB6/8DPB6/9DHB6/8DHB6/7DH6/12VP4/10VP4/8VH4

脱水後の洗濯物のからみをほぐして、取り出しやすくします。



ほぐせる脱水なし

ほぐせる脱水あり

●AW-10VP4、洗濯物によっては、衣類がほぐれないときがあります。●水位を変更したときや洗いを含まない運転をしたときは、ほぐし運転は行いません。●容量:約1.0~6.0kg ●運転時間:約3分

## しわ軽減コース

洗濯<sup>※4</sup>  
3kgまで

■ AW-12DPB6/10DPB6/10DHB6  
NEW AW-9DPB6/8DPB6/9DHB6/8DHB6

洗い・すすぎ・脱水、すべての行程で低速回転し、衣類のからまりを抑え、しわを抑制。



標準コース

しわ軽減コース

●カジュアルシャツ(綿100%/防しわ加工ナシ) ●3kg洗濯時、標準コースとしわ軽減コースの比較。●衣類の量・素材・使用状況、一緒に洗濯する物の種類によって仕上がりが異なります。(当社実験による)

※1【抗菌について】 ●試験方法:JIS L1902に基づく菌液吸収法、当社にて処理した試験布を一般社団法人ボークン品質評価機構にて評価。 ●抗菌方法:銀イオンによる。 ●対象部分:洗濯槽内の衣類。 ●試験結果:抗菌活性値2.0以上(菌の抑制率99%以上)。 ※2年間洗濯回数548回にて計算。(当社調べ) ●製品の標準使用期間・保証期間とは異なります。 ●取り外しや交換が必要な場合は、東芝生活家電ご相談センターにお問い合わせください。 ※3 1997年8月~2025年12月末における東芝DDモーター搭載商品の生産台数の合計。 ※4AW-12DPB6/10DPB6/10DHB6の場合、AW-9DPB6/8DPB6/9DHB6/8DHB6は2kgまで。

# おしゃれ着コース(おしゃれ着トレー)

■ AW-12DPB6/10DPB6/10DHB6/12VP4/10VP4

デリケートなおしゃれ着も布傷みを抑えてキレイに。付属のおしゃれ着トレーを使うことで、強い水流で洗っても布傷みや型くずれを抑えて、汚れを落とします。



(イメージ図)

●取り扱い表示があっても洗えない場合や、衣類によっては「おしゃれ着コース」で洗えないものもあります。衣類の表示、専用洗剤及び洗濯機の説明書をよく読んでご使用ください。

## おしゃれ着コースについて

【洗える衣類】【ドライ】または【手洗い】の表示の衣類/ウール、アンゴラ、カシミヤのセーター、カーディガン/ウール、麻、ポリエステル製のブラウス、スカート/フリース/学生服(プレザーを除く)、セーラー服/ブルゾン、ジャンパー等の芯地のない上着/ポリエステル、麻のブラウス、シャツ、スーツ/ジャケット(ウオッシュャブル) 【洗えない衣類】皮革製品/飾り物のついた衣類/レーヨン及びその混紡品/絹及びその混紡品/色落ちしやすいもの/和服、和装小物/スーツ、ジャケット(ウオッシュャブルでないもの)、コート、ネクタイ等の型くずれしやすいもの/エンボス加工、しわ加工/ちりめん類/ベルベット、別荘素材のもの/防水加工品(ダウンウェア、スキーウェア等) 【お願い】衣類によっては「おしゃれ着コース」で洗えないものもあります。衣類の表示、専用洗剤及び洗濯機の説明書をよく読んでご使用ください。「ドライマーク」衣類が洗える家庭用のドライマーク洗剤またはおしゃれ着洗いの中性洗剤(蛍光剤無配合)を必ずお使いください。「おしゃれ着コース」は、クリーニング店で行う水を使わない「ドライクリーニング」とは異なります。

3人分を  
まとめて洗える!

動画を  
チェック



下記の衣類が洗えて、クリーニング代を節約



●取り扱い表示があっても洗えない場合があります。詳しくは、下記をご覧ください。



電気代・水道代  
合わせて

約 **39**円<sup>※5</sup>

●AW-12DPB6/10DPB6/10DHB6/12VP4/10VP4において。

●液体のおしゃれ着用中性洗剤をお使いください。

## お手入れの手間を減らして、楽にキレイに

### 槽洗浄めやすサイン

■ AW-12DPB6/10DPB6/10DHB6/9DPB6/8DPB6/9DHB6/8DHB6/7DH6/12VP4/10VP4/8VH4

槽洗浄のタイミングのめやすを自動でお知らせ!

槽洗浄めやすサイン



### 自動お掃除モード

■ AW-12DPB6/10DPB6/10DHB6/9DPB6/8DPB6/9DHB6/8DHB6/12VP4/10VP4/8VH4

高速回転による強力な水流で槽を除菌。<sup>※6</sup>  
黒カビの発生を抑えます。<sup>※6</sup>

●AW-7DHB6は自動槽洗いモードできれいな水をためて水流の力で槽を清潔に。  
\*お買い上げ時はOFF設定です。運転時間が追加になります。



### 糸くずフィルター

■ AW-12DPB6/10DPB6/10DHB6  
NEW AW-9DPB6/8DPB6/9DHB6/8DHB6

糸くずに触れることなくフィルターの  
お手入れが可能です。



## タテ型洗濯乾燥機ならではのさまざまな機能

あった  
温か

### 抗菌ウルトラファインバブル洗浄W

■ AW-12VP4/10VP4/8VH4

衣類と洗剤液を温めて洗うから、  
ガンコな泥汚れや食べこぼしも  
キレイに。



●AW-12VP4の温かいコースにて、洗い40分、5kg洗濯時。  
●衣類の量・汚れ・洗剤の種類などによって効果は異なります。(当社調べ)

洗濯  
5kgまで



温風で洗濯物と洗剤液を温めて  
洗浄力アップ!

●画像はAW-12VP4です。  
●AW-12VP4/10VP4の特長を中心に説明しています。

### ハイブリッド乾燥

■ AW-12VP4/10VP4

水冷除湿と外気仕上げを採用した  
東芝だけの「ハイブリッド乾燥」で  
スピーディーに、ふんわりとした仕上がりに。



「ハイブリッド乾燥」で洗濯から乾燥までの時間を大幅に短縮。

約227分 ▶ 約170分

当社2021年度従来機種  
AW-10VH1

AW-10VP4

●当社2021年度従来機種、ハイブリッド乾燥非搭載AW-10VH1と、当社従来機種AW-10VP4との比較。●AW-12VP4の場合は、約210分。●室温・水温、水道水圧、設置・排水条件、衣類の量や種類、衣類の片寄り、風呂水の使用などにより、運転時間が増減します。一般社団法人日本電機工業会自主基準「乾燥性能評価方法(2009年11月19日改定)」による。

いざという時に  
“あったら便利”な乾燥機能

- 外に干したくない花粉の季節に
- 部屋干しが続く梅雨時に
- 急いで洗って、乾かしたい時に

### タテ型洗濯乾燥機のコース

乾燥や除菌・消臭まで洗濯機にまかせたい

除菌洗乾/除菌乾燥コース<sup>※7</sup>

■ AW-12VP4/10VP4 …… 脱水後に、温風でしっかり乾燥運転し、まとめて除菌乾燥。<sup>※7</sup>

除菌<sup>※8</sup>/消臭<sup>※9</sup>コース

■ AW-12VP4/10VP4 …… 水を使わず除菌<sup>※8</sup>・消臭<sup>※9</sup>洗えない衣類も清潔に。

おしゃれ着(乾燥)コース

■ AW-12VP4/10VP4/8VH4 …… かくはんさせずに温風乾燥。デリケートな衣類や上履きなどに。

※5【電気代】電力料金目安単価31円/kWh(税込)、家電公取協調べ(2022年7月改定)。【水道代】水道料金目安単価262円/m<sup>3</sup>(税込)【内訳】水道料金137円/m<sup>3</sup>(税込)、下水道料金125円/m<sup>3</sup>(税込)、一般社団法人日本電機工業会調べ。2024年7月現在。 ※6【除菌、カビの抑制について】 ●試験依頼先:一般財団法人日本食品分析センター ●試験方法:洗濯槽・水槽に有機物と共に付着させた菌、カビの減少率測定。 ●除菌、カビ抑制方法:「自動お掃除」モードでの洗濯槽・水槽の洗浄による。 ●対象部分:洗濯槽・水槽。 ●試験結果:菌、カビの減少率99%以上。 ※7【除菌について】 ●試験依頼先:一般財団法人日本食品分析センター ●試験方法:菌付着布の菌の減少率測定。 ●除菌方法:「除菌乾燥」コース運転による。 ●対象部分:洗濯槽内の衣類。 ●試験結果:菌の減少率99%以上。 ※8【除菌について】 ●試験依頼先:一般財団法人日本食品分析センター ●試験方法:菌付着布の菌の減少率測定。 ●除菌方法:「除菌/消臭」コース40分間運転による。 ●対象部分:洗濯槽内の衣類。 ●試験結果:菌の減少率99%以上。 ※9【消臭について】 ●試験方法:当社にてあらかじめタコ臭を付着させ、「除菌/消臭」コースで10分間運転させた試験布を、一般財団法人東海技術センターにて、臭気判定士による官能試験で評価。 ●消臭方法:「除菌/消臭」コース運転による。 ●対象部分:洗濯槽内の衣類。 ●試験結果:臭気濃度が初期に対し1/10以下。

室温・水温、水道水圧、設置・排水条件、衣類の量や種類、衣類の片寄り、風呂水の使用などにより、使用水量・消費電力量・運転時間が増減します。

◎価格はすべてオープン価格です。

AW-12DPB6

洗濯・脱水容量 **12kg**



NEW  
6月発売予定



GOOD DESIGN  
AWARD 2025  
主催:公益財団法人  
日本デザイン振興会  
(2025年度)

(W)グランホワイト



◎主な機能

液体洗剤・柔軟剤 自動投入

ざぶざぶザブーン水流+

おしゃれ着トレー

ロー&ビッグ投入口

スマホ連携

自動お掃除モード

ふる水ポンプ(ふる水用給水ホース別売)

◎寸法図

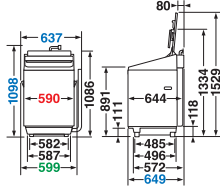

◎寸法図

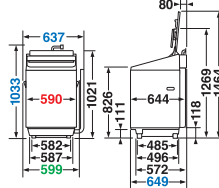

●奥行(内寸)が550mmより大きな防水パンに設置できます。●防水パンに設置する場合は、本体後方の壁面から防水パン前部の内側まで590mm以上必要です。●左側に排水する場合、右側に排水する場合より、本体から出る排水ホースの長さが短くなります。排水口に届かない場合は、別売の排水延長ホースをご使用ください。

AW-10DHB6

洗濯・脱水容量 **10kg**



NEW  
6月発売予定



GOOD DESIGN  
AWARD 2025  
主催:公益財団法人  
日本デザイン振興会  
(2025年度)

(W)グランホワイト



◎主な機能

液体洗剤・柔軟剤 自動投入

ざぶざぶザブーン水流+

おしゃれ着トレー

ロー&ビッグ投入口

スマホ連携

自動お掃除モード

ふる水ポンプ(ふる水用給水ホース別売)

◎寸法図

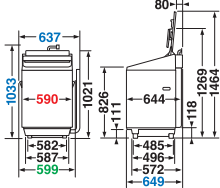

●奥行(内寸)が550mmより大きな防水パンに設置できます。●防水パンに設置する場合は、本体後方の壁面から防水パン前部の内側まで590mm以上必要です。●左側に排水する場合、右側に排水する場合より、本体から出る排水ホースの長さが短くなります。排水口に届かない場合は、別売の排水延長ホースをご使用ください。

AW-9DPB6

洗濯・脱水容量 **9kg**



NEW  
7月発売予定



(W)グランホワイト



◎主な機能

液体洗剤・柔軟剤 自動投入

ざぶざぶザブーン水流+

おしゃれ着トレー

ロー&ビッグ投入口

スマホ連携

自動お掃除モード

ふる水ポンプ(ふる水用給水ホース別売)

◎寸法図【AW-9DPB6/8DPB6 共通】

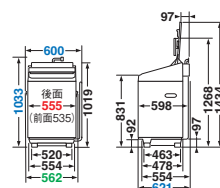

●奥行(内寸)が510mmより大きな防水パンに設置できます。●防水パンに設置する場合は、本体後方の壁面から防水パン前部の内側まで580mm以上必要です。

ご購入前にご確認ください

給水ホース継手を同梱していません。ご家庭の水栓に合わせて別売の給水用部材をお買い求めください。また、AW-12DPB6/10DPB6/10DHB6/9DPB6/

◎1回のお洗濯にかかるコスト(目安)

	AW-12DPB6	AW-10DPB6	AW-10DHB6	AW-9DPB6	AW-8DPB6	AW-9DHB6	AW-8DHB6
	定格洗濯時	定格洗濯時	定格洗濯時	定格洗濯時	定格洗濯時	定格洗濯時	定格洗濯時
電気代	3.2円	2.4円	2.4円	2.9円	2.6円	2.9円	2.6円
水道代	36.4円	31.2円	31.2円	29.1円	25.9円	29.1円	25.9円
合計	39.6円	33.6円	33.6円	32.0円	28.5円	32.0円	28.5円

◎コースと容量の上限(単位:kg)

	洗濯										洗濯～乾燥							乾燥												
	標準	温かい洗い	メモリー	スピード	つけおき	自動2度洗い	予洗い+ワラウラ	毛布	部屋干し	おしゃれ着	香るおしゃれ着	フレグランス	しわ軽減	スポーツウェア	標準	温かい洗い	メモリー	スピード	つけおき	自動2度洗い	予洗い+ワラウラ	除菌乾燥	毛布	スポーツウェア	標準	メモリー	除菌乾燥	毛布	おしゃれ着乾燥	除菌/消臭
12VP4	12	5	12	5	5※2	3	12	6	—	3	3	—	—	化繊1	6	5	6	5	5	3	6	4	3.6	化繊1	6	6	4	3.6	0.4	1
10VP4	10	5	10	5	5※2	3	10	4.7	—	3	3	—	—	化繊1	5	5	5	5	3	5	4	3	化繊1	5	5	4	3	0.4	1	
8VH4	8	5	8	5	5※2	—	—	4.2	—	1.5	—	5	—	—	4.5	4.5	4.5	4.5	4.5	—	—	—	—	—	4.5	—	—	2.8	0.4	—
12DPB6	12	—	12	5	6※6	3	—	6	5	3	3	—	3	化繊1	—	—	—	—	—	—	—	—	—	—	—	—	—	—	—	—
10DPB6	10	—	10	5	6※6	3	—	4.7	5	3	3	—	3	化繊1	—	—	—	—	—	—	—	—	—	—	—	—	—	—	—	—
10DHB6	10	—	10	5	6	—	—	4.7	5	3	—	—	3	—	—	—	—	—	—	—	—	—	—	—	—	—	—	—	—	—
9DPB6	9	—	9	5	—	3	—	4.7	4.8	1.5	—	—	2	—	—	—	—	—	—	—	—	—	—	—	—	—	—	—	—	—
8DPB6	8	—	8	5	—	3	—	4.7	4.8	1.5	—	—	2	—	—	—	—	—	—	—	—	—	—	—	—	—	—	—	—	—
9DHB6	9	—	9	5	5	—	—	4.7	4.8	1.5	—	—	2	—	—	—	—	—	—	—	—	—	—	—	—	—	—	—	—	—
8DHB6	8	—	8	5	5	—	—	4.7	4.8	1.5	—	—	2	—	—	—	—	—	—	—	—	—	—	—	—	—	—	—	—	—
7DH6	7	—	7	5	3	—	—	3.3	—	1.5	—	—	—	—	—	—	—	—	—	—	—	—	—	—	—	—	—	—	—	—

★1 8VH4での毛布乾燥は標準コースにて乾燥できます。

スポーツウェアをささっとお洗濯	
スポーツウェアコース	12VP4/10VP4
香りを高めて※7、お気に入りの服を楽しむ	
香るおしゃれ着コース	12VP4/10VP4
フレグランスコース	8VH4(おしゃれ着用コースではありません)
槽の裏側を清潔に保つ	
槽洗浄・槽乾燥	12VP4/10VP4/8VH4
槽洗浄・槽乾燥(ヒーターレス)	12DPB6/10DPB6/10DHB6/9DPB6/8DPB6/9DHB6/8DHB6/7DH6

【寸法図の見方】についてはP.18をご覧ください。【別売品】についてはP.19～20をご覧ください。



AW-9DHB6 AW-8DHB6

洗濯・脱水容量 **9kg** 洗濯・脱水容量 **8kg**

抗菌 ウルトラファインバブル洗浄 W<sub>ダブル</sub>

NEW 7月発売予定



(W) グランホワイト



◎主な機能

- 液体洗剤・柔軟剤 自動投入
- ざぶざぶザブーン水流+
- おしゃれ着トレー
- ロー&ビッグ投入口
- スマホ連携
- 自動お掃除モード
- ふる水ポンプ (ふる水用給水ホース別売)

◎寸法図 [AW-9DHB6/8DHB6 共通]

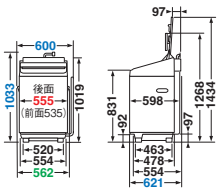

●奥行(内寸)が510mmより大きな防水パンに設置できます。●防水パンに設置する場合は、本体後方の壁面から防水パン前部の内側まで580mm以上必要です。●防水パンに設置する場合は、本体後方の壁面から防水パン前部の内側まで580mm以上必要です。

AW-7DH6

洗濯・脱水容量 **7kg**

抗菌 ウルトラファインバブル洗浄 W<sub>ダブル</sub>

NEW 6月発売予定



(W) ピュアホワイト



◎主な機能

- 液体洗剤・柔軟剤 自動投入
- ざぶざぶザブーン水流+
- おしゃれ着トレー
- ロー&ビッグ投入口
- スマホ連携
- 自動槽洗いモード
- ふる水ポンプ (ふる水用給水ホース別売)

◎寸法図

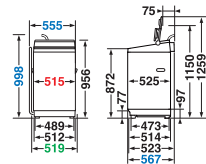

●奥行(内寸)が540mmより大きな防水パンに設置できます。●防水パンに設置する場合は、本体後方の壁面から防水パン前部の内側まで600mm以上必要です。●右側に排水する場合は、左側に排水する場合より、本体から出る排水ホースの長さが短くなります。排水口に届かない場合は、別売の排水延長ホースをご使用ください。

AW-12VP4

洗濯・脱水容量 **12kg** 洗濯～乾燥・乾燥容量 **6kg**

抗菌 ウルトラファインバブル洗浄 W<sub>ダブル</sub>



(T) ボルドーブラウン

◎主な機能

- 温か抗菌ウルトラファインバブル洗浄 W
- ハイブリッド乾燥
- 除菌洗乾/除菌乾燥コース※1
- 自動お掃除モード/カビプロテクト (自動槽乾燥)
- スマホ連携
- おしゃれ着トレー
- ふる水ポンプ

◎寸法図

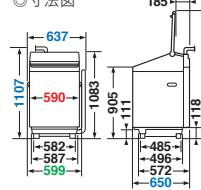

●奥行(内寸)が550mmより大きな防水パンに設置できます。●防水パンに設置する場合は、本体後方の壁面から防水パン前部の内側まで590mm以上必要です。●左側に排水する場合は、右側に排水する場合より、本体から出る排水ホースの長さが短くなります。排水口に届かない場合は、別売の排水延長ホースをご使用ください。

AW-10VP4

洗濯・脱水容量 **10kg** 洗濯～乾燥・乾燥容量 **5kg**

抗菌 ウルトラファインバブル洗浄 W<sub>ダブル</sub>



(W) グランホワイト ※グランホワイトはAW-10VP4のみ



◎主な機能

- 温か抗菌ウルトラファインバブル洗浄 W
- 自動お掃除モード/カビプロテクト (自動槽乾燥)
- ふる水ポンプ

◎寸法図

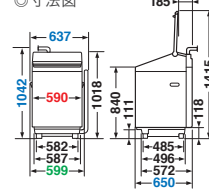

●奥行(内寸)が510mmより大きな防水パンに設置できます。●防水パンに設置する場合は、本体後方の壁面から防水パン前部の内側まで570mm以上必要です。

AW-8VH4

洗濯・脱水容量 **8kg** 洗濯～乾燥・乾燥容量 **4.5kg**

抗菌 ウルトラファインバブル洗浄 W<sub>ダブル</sub>



(W) グランホワイト



◎主な機能

- 温か抗菌ウルトラファインバブル洗浄 W
- 自動お掃除モード/カビプロテクト (自動槽乾燥)
- ふる水ポンプ

◎寸法図

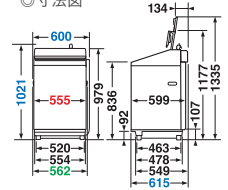

●奥行(内寸)が510mmより大きな防水パンに設置できます。●防水パンに設置する場合は、本体後方の壁面から防水パン前部の内側まで570mm以上必要です。

●総外形寸法は幅×奥行×高さ(給・排水ホースを含む)。

8DPB6/9DHB6/8DHB6/7DH6はふる水用給水ホースを同梱していません。お風呂の残り湯を使う場合は別途お買い求めが必要です。詳しくはP.19をご覧ください。

◎1回のお洗濯にかかるコスト(目安)

	AW-7DH6		AW-12VP4		AW-10VP4		AW-8VH4	
	定格洗濯時	定格洗濯時	定格洗濯～乾燥時	定格洗濯時	定格洗濯～乾燥時	定格洗濯時	定格洗濯～乾燥時	
電気代	1.7円	3.3円	88.4円	2.5円	76.0円	2.6円	74.4円	
水道代	28.6円	36.4円	31.4円	31.2円	28.8円	24.9円	23.3円	
合計	30.3円	39.7円	119.8円	33.7円	104.8円	27.5円	97.7円	

洗濯機の底部の隙間から絶対に手や足を入れなしてください。

かさ上げタイプの防水パンに設置するなど、洗濯機の底部から手や足が入る隙間が生じる場合もありますのでご注意ください。保護カバーを同梱しています。詳しくはP.19をご覧ください。

■寸法図の見方 ●各商品寸法について、詳しくは商品紹介ページをご覧ください。

A 本体幅(手掛け含む)	J 固定脚から背面出代	S ボディ奥行
B 幅(手掛け・排水ホース含む)	K 上面奥行	T 本体前面高さ
C 奥行(給水ホース含む)	L ドア開き時最大奥行	U ふた全開時高さ
D 高さ(給水ホース取り付け部含む)	M ドア開き時側面必要スペース	V ふた折りたたみ時高さ
E 本体高さ	N ドア上部高さ	W 台板前面高さ
F 脚幅	O ドア外径	X 台板後面高さ
G 台板幅	P 本体後部高さ	Y ふたから本体背面までの奥行(折りたたみ時)
H 脚奥行	Q 洗剤ケースふた開き時高さ	
I 本体下部高さ	R ボディ幅	

※1【除菌について】 ●試験依頼先: 一般財団法人日本食品分析センター ●試験方法: 菌付着布の菌の減少率測定。●除菌方法: 「除菌乾燥」コース運転による。●対象部分: 洗濯槽内の衣類。●試験結果: 菌の減少率99%以上。  
 ※2 温か洗いの温風を手動で解除してご使用ください。●試験依頼先: 一般財団法人日本食品分析センター ●試験方法: 菌付着布の菌の減少率測定。●除菌方法: 「除菌/消臭」コース40分間運転による。●対象部分: 洗濯槽内の衣類。●試験結果: 菌の減少率99%以上。●試験結果: 臭気判定士による官能試験で評価。●消臭方法: 「除菌/消臭」コース運転による。●対象部分: 洗濯槽内の衣類。●試験結果: 臭気濃度が初期に対し1/10以下。  
 ※3 柔軟剤や衣類の種類により、香りの付き具合が変わる場合があります。

●商品の色は、印刷の具合で実物と若干異なる場合があります。\*オープン価格商品の価格は販売店にお問い合わせください。

室温・水温、水道水圧、設置・排水条件、衣類の量や種類、衣類の片寄り、風呂水の使用などにより、使用水量・消費電力量・運転時間が増減します。

**AW-10GM3** 洗濯・脱水容量 **10kg**



(W)ピュアホワイト



【コース一覧】

- 標準:10kg ●すすぎ1回:10kg
- スピード:6kg ●つけおき[30分]:6kg
- 毛布:4.7kg ●おしゃれ着:1.5kg
- 槽洗浄/槽乾燥

◎寸法図

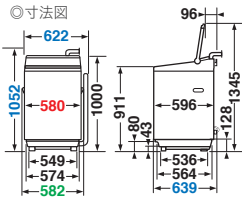

●奥行(内寸)が570mmより大きな防水パンに設置できます。

◎1回のお洗濯にかかるコスト(目安)

定格洗濯時
電気代/4.1円 水道代/36.2円 合計/40.3円

**AW-7GM4** 洗濯・脱水容量 **7kg**



(W)ピュアホワイト

【コース一覧】

- 標準:7kg ●標準すすぎ1回:7kg
- スピード:2.5kg ●つけおき[1時間]:4kg
- 毛布:3kg ●おしゃれ着:1.5kg
- 槽洗浄/槽乾燥

◎寸法図

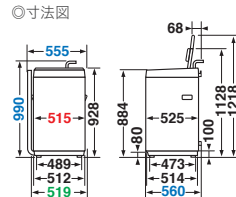

●奥行(内寸)が540mmより大きな防水パンに設置できます。

◎1回のお洗濯にかかるコスト(目安)

定格洗濯時
電気代/3.1円 水道代/29.6円 合計/32.7円

**AW-6GA4** 洗濯・脱水容量 **6kg**  
**AW-5GA4** 洗濯・脱水容量 **5kg**



(W)ピュアホワイト

【コース一覧】( )内はAW-5GA4

- 標準:6kg(5kg) ●標準すすぎ1回:6kg(5kg)
- スピード:2.5kg ●つけおき[1時間]:3kg
- 毛布:3kg ●おしゃれ着:1.5kg
- 槽洗浄/槽乾燥

◎寸法図【共通】

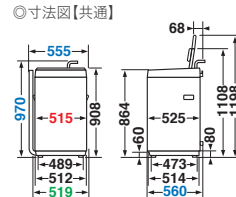

●奥行(内寸)が540mmより大きな防水パンに設置できます。

◎1回のお洗濯にかかるコスト(目安)

定格洗濯時(6GA4/5GA4)
電気代/3.3円 水道代/28.0円 合計/31.3円/29.2円

**AW-45GA4** 洗濯・脱水容量 **4.5kg**



(W)ピュアホワイト

【コース一覧】

- 標準:4.5kg ●すすぎ1回:4.5kg
- スピード:2kg ●つけおき[30分]:3kg
- 毛布:2kg ●おしゃれ着:1.5kg
- 槽洗浄/槽乾燥

◎寸法図

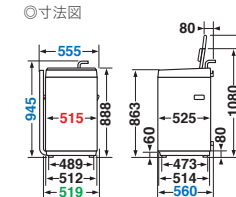

●奥行(内寸)が540mmより大きな防水パンに設置できます。

◎1回のお洗濯にかかるコスト(目安)

定格洗濯時
電気代/2.9円 水道代/24.9円 合計/27.8円

ご購入前にご確認ください

AW-7GM4/6GA4/5GA4/45GA4は給水ホース継手を同梱していません。ご家庭の水栓に合わせて別売の給水用部材をお買い求めください。また、AW-7GM4はふる水用給水ホースを同梱していません。お風呂の残り湯を使う場合は別途お買い求めが必要です。詳しくは下記「洗濯機設置用別売部品」をご覧ください。

洗濯機の底部の隙間から絶対に手や足を入れな<sup>い</sup>てください。

かさ上げタイプの防水パンに設置するなど、洗濯機の底部から手や足が入る隙間が生じる場合もありますのでご注意ください。保護カバーを同梱しています。詳しくは下記「保護カバー」をご覧ください。

洗濯機設置用別売部品

適合機種等、詳しくはWEBへ <https://www.toshiba-lifestyle.com/jp/laundries/parts/>



※東芝コンシューママーケティング扱い(旧東芝テクノネットワーク)

下記以外の給水ホース継手、給水栓ジョイントおよび水栓は使用しないでください。外れて水漏れする恐れがあります。

給水ホース継手\*

部品コード: **42044930** 希望小売価格 1,320円(税込)



給水栓ジョイント

**CB-J6** 希望小売価格 3,630円(税込)

一般社団法人日本電機工業会規格 JEM1206に準拠していないジョイントは使用しないでください。外れて水漏れする恐れがあります。準拠していない場合、必ずCB-J6(一般社団法人日本電機工業会規格JEM1206に準拠した水栓)に交換してください。

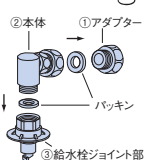

万能ホーム水栓 自在水栓 カップリング横水栓



分岐水栓

**JB-11** 希望小売価格 2,200円(税込)

壁ピタ水栓

**CB-L6** 希望小売価格 8,250円(税込)

水栓の位置が低く本体に当たる場合に使用します。

蛇口までの高さ	壁ピタ水栓
1220mm以上	不要
1220mm未満/1040mm以上	蛇口の位置により必要
1040mm未満	必要



給水延長ホース\*

洗濯乾燥機・全自動洗濯機には0.8mの給水ホースを付属しています。設置場所と給水栓が離れている場合に、継ぎ足してご利用ください。

長さ	部品コード	希望小売価格
0.5m	<b>42040662</b>	2,200円(税込)
1m	<b>42040663</b>	2,420円(税込)
2m	<b>42040664</b>	3,410円(税込)
5m	<b>42040665</b>	5,170円(税込)

ふる水ポンプのオプション  
(保護スリーブ)\*

部品コード: **42040658** 希望小売価格 770円(税込)

●約300mm

窓のさんなどではホースを傷めるおそれがある場合にご利用ください。

〈ふる水用給水ホース(フィルター付き)〉

●ホース先端の色: ライトブルー

●延長用ではありません。

**TFH-4** 長さ4m

希望小売価格 2,310円(税込)

●長さ7mもあります。

詳細はWEBをご参照ください。



真下排水用パイプ

**THP-2** 長さ254mm / **THP-3** 長さ438mm

希望小売価格 各 2,090円(税込)



かさ上げ脚(保護カバー付き)

ドラム式専用

**TW-AS6** (4個入り) 希望小売価格 9,900円(税込)

本体を持ち上げるために使用します。本体の高さが約77mm高くなります。

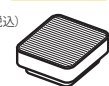

排水延長ホース\*

部品コード: **42040746** 希望小売価格 1,540円(税込)

排水場所が離れているときにご利用ください。

1.0m延長用(直径30mm)

高さ調整板

**TW-AS3** (4枚入り) 希望小売価格 3,520円(税込)

本体を持ち上げるために使用します。本体の高さが約15mm高くなります。2枚まで重ねられます。

脚キャップ\*

(3mm、6mm、各2個入り)

本体を水平に調整したり、ガタつくときに使用します。

部品コード: **42006207** 希望小売価格 880円(税込)

AW-12VP4・10VP4・8VH4・12DPB6・10DPB6・10DHB6・9DPB6・8DPB6・9DHB6・8DHB6用

●調整脚には取り付けできません。

洗濯機トレー

結露の水滴から床を守ります。

●洗濯機トレーに排水口は付いていません。洗濯機トレーは、排水口の付いた防水パンとは異なりますのでご注意ください。防水パンについては、住設機器メーカーなどにお問い合わせください。

**TZ-590** 希望小売価格 4,900円(税込)

AW-12VP4・10VP4・12DPB6・10DPB6・10DHB6・10GM3用

●幅590(586)×奥行570(566)×高さ10mm ( )内は内寸

**TZ-540** 希望小売価格 4,500円(税込)

AW-8VH4・9DPB6・8DPB6・9DHB6・8DHB6・7DH6・7GM4・6GA4・5GA4・45GA4用

●幅540(536)×奥行540(536)×高さ10mm ( )内は内寸

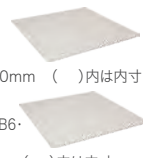

補強板

設置床面に十分な強度がない場合、スペースに応じた補強板が必要です。

床(真下排水)用

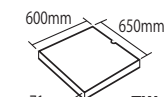

希望小売価格 18,480円(税込)

防水パン(幅800mm)用



希望小売価格 12,320円(税込)

床(真下排水以外)と防水パン(幅640mm)用



希望小売価格 12,320円(税込)



希望小売価格 12,320円(税込)

保護カバー\*

保護カバーを使用すると、駆動部を保護できるのでより安全に設置することができます。



部品コード: **42087102**

希望小売価格 4,290円(税込)

42087102

AW-12VP4・10VP4・12DPB6・10DPB6・10DHB6用

部品コード: **42087101** 希望小売価格 4,290円(税込)

AW-8VH4・9DPB6・8DPB6・9DHB6・8DHB6用

部品コード: **42087099** 希望小売価格 4,290円(税込)

AW-7DH6・7GM4・6GA4・5GA4・45GA4用

部品コード: **42087100** 希望小売価格 4,290円(税込)

AW-10GM3用



抗菌<sup>※1</sup>ハンドル  
一番良く触れる  
場所を抗菌加工

花粉フィルター搭載で、ふんわり清潔仕上げ。

ED-60A4

◎左開きタイプ  
(W)ビュアホワイト  
オープン価格\*

シーツ6枚もOK!

毛布乾燥もOK (3.6kg以下でダブル1枚・シングル2枚)

乾燥容量  
6kgまで

ED-45A4

◎左開きタイプ  
(W)ビュアホワイト  
オープン価格\*

シーツ4枚もOK!

毛布乾燥もOK (3kg以下でシングル1枚)

乾燥容量  
4.5kgまで

◎パネル操作部  
操作パネルは点字表示しています。

◎寸法図 ED-60A4  
( )内はED-45A4

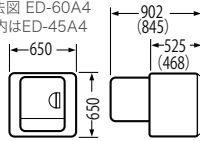

機種名	ED-60A4	ED-45A4
乾燥容量	6.0kg	4.5kg
外形寸法(幅×奥行×高さ)	650×525×650mm	650×468×650mm
質量	24kg	22kg
消費電力 <sup>※</sup>	1,220W	1,220W

※消費電力は室温が30℃時の数値です。

●写真はED-60A4です。

【乾燥コース】 ●標準お好み(念入り・普通・しっとり) ●ちよっと乾燥15分 ●90分 ●縮み低減 ●Yシャツ ●毛布 ●お出かけ

※1【抗菌について】 ●試験依頼先:一般財団法人ポークン品質評価機構。●試験方法:JIS Z2801に基づくフィルム密着法。●抗菌方法:抗菌剤の樹脂への膜入りによる。●対象部分:本体ドアハンドル部。●試験結果:抗菌活性値2.0以上(菌の抑制率99%以上)。

衣類乾燥機設置についてのご注意

●衣類乾燥機は、そのまま床や棚などに置けません。専用ドライヤースタンドをご利用ください。●湿気の少ない、しっかりと床に専用スタンドで設置してください。●必ず15A(アンペア)以上の専用コンセントでご使用ください。●万一の感電防止のために、必ずアースを付けてください。●壁や天井から両側面、背面、上面は5cm以上、下面は15cm以上離して設置してください。●本体底部の排気口および排水口をふさがないようにしてください。●クローゼット(収納庫など)のように周囲が囲まれた場所には設置しないでください。乾燥性能が悪くなり故障の原因になります。●除湿タイプは、湿気はあまり出ませんが、室温が上昇しますので、換気をしてください。

乾燥できない衣類について

●食物油、動物系油、ベンジン、シンナー、ガソリン、ドライクリーニング溶液、機械油などのついた衣類は絶対に乾燥させないでください。また、ご使用中は揮発性の引火物を近づけないでください。自然発火や引火の恐れがあります。●ウール・絹繊維、毛皮・皮革製品、タンブラー(回転式)禁止表示、吊り干し・平干し表示のあるもの、のりづけした衣類は乾燥できません。●綿・麻などの繊維は、編み方によって縮む場合がありますのでご注意ください。

毛布乾燥について

●毛布コース以外で乾燥しないでください。●ロングパイル(毛足10mm以上)の物は、毛だれする恐れがありますので、乾燥しないでください。●電気毛布は乾燥しないでください。

衣類乾燥機用別売部品

適合機種等、詳しくはWEBへ <https://www.toshiba-lifestyle.com/jp/laundries/parts/>



●AW-12VP4・10VP4・10GM3、2槽式(本体幅766mm以上)には対応しておりません。

※東芝コンシューママーケティング扱い(旧東芝テクノネットワーク)

〈全自動洗濯機用〉直付スタンド

DS-D1 希望小売価格 8,800円(税込)  
棚の奥行442×外幅650mm 質量3.5kg  
高さ調節は機種によって段数が異なります。

◎セット時の高さ(衣類乾燥機を含まない)

全自動洗濯機	高さ(mm)
7DH6	1252
7GM4	1182/1252
6GA4・5GA4・45GA4	1165/1235

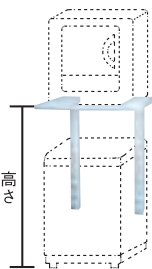

〈横幅3段階調節〉自立スタンド

DS-75 (WU) 希望小売価格 26,400円(税込)

【棚の奥行(3段階)】310/418/453  
【高さ(8段階)】1095/1125/1155/1195/  
1245/1295/1345/1375  
【脚奥行】475

【脚幅(3段階)】650(背面585/前面590)/  
715(背面650/前面655)/  
825(背面760/前面765)mm  
( )内は内寸 質量9.2kg



〈全自動洗濯機用〉排水ジョイントセット

DJS-1 希望小売価格 1,870円(税込)

衣類乾燥機とのセット時にお使いください。  
●排水継手 ●衣類乾燥機用排水ホース(1.5m)  
●洗濯機用排水ホースバンド



ドライヤー スタンド適合表	全自動洗濯機(品番:AW-〇〇) 【】洗濯機ボディ幅(mm) ●手掛け・ホース掛け等を含まない寸法です								衣類乾燥機 (品番:ED-〇〇)		
	[555] 8VH4 (注1)	[590] 12DPB6	[590] 10DPB6/ 10DHB6	[555] 9DPB6/8DPB6 9DHB6/8DHB6	[515] 7DH6 (注1)	[515] 7GM4 6GA4 5GA4	[515] 45GA4 (注1)	60A4	45A4	60A4	45A4
DS-D1	直付	x	x	x	x	○	○	○	○	★	○
DS-75	自立	○(注3)	○(注4・5)	○(注4)	○	◇	◇	◇	◇	○	○

○使用可 x使用不可 ⊕補強板は背面に取り付けてください。★全自動洗濯機AW-7GM4・6GA4・5GA4・45GA4には、ED-60A4をドライヤースタンド直付タイプで取り付けないでください。  
注1)衣類乾燥機とセットで使用する際は、別売りの排水ジョイントセット(DJS-1)が必要です。注2)防水パンに洗濯機を設置する場合は、スタンドも防水パン内に設置してください。スタンドを防水パン外に設置する場合は、防水パンの種類によっては設置できないことがあります。注3)防水パンをご使用の場合は、AW-8VH4にドライヤースタンド(DS-75)はご使用できません。注4)脚幅を前面内寸590mmでご使用の場合は、防水パンの奥行内寸は、600mm以上必要です。注5)防水パン内にスタンドを設置する場合は、防水パンの幅(内寸)は650mm以上必要です。●ドライヤースタンドと全自動洗濯機、2槽式洗濯機は水平な同じ床面に置いてください。

洗濯機を便利にお使いいただく別売部品

適合機種等、詳しくはWEBへ <https://www.toshiba-lifestyle.com/jp/laundries/parts/>



※東芝コンシューママーケティング扱い(旧東芝テクノネットワーク)

全自動洗濯機用糸くずフィルター<sup>※</sup>

枠色 ●半透明:42044914/42044915/42044946/42044916  
●ライトブルー:42044917

部品コード	希望小売価格	機種名(AW-〇〇)
42044914	1,430円(税込)	12VP4
42044915	1,320円(税込)	10VP4
42044946	1,540円(税込)	12DPB6・10DPB6・10DHB6・ 9DPB6・8DPB6・9DHB6・ 8DHB6
42044916	1,320円(税込)	8VH4
42044917	1,430円(税込)	7DH6・10GM3・7GM4・ 6GA4・5GA4・45GA4

糸くずフィルターボックス

THB-100 希望小売価格 3,850円(税込)

排水口をつまりを防ぎます。

付属品:排水ホース1本(長さ750mm)、排水ホースバンド2個

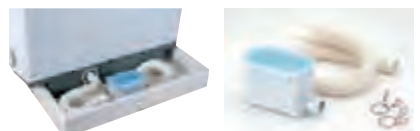

毛布洗いネット

TMN-48 希望小売価格 6,490円(税込)

AW-12VP4・10VP4・12DPB6・10DPB6・10DHB6・10GM3用  
●直径約475×高さ約370mm

TMN-47A 希望小売価格 4,950円(税込)

AW-8VH4・9DPB6・8DPB6・9DHB6・8DHB6用  
●直径約450×高さ約370mm

TMN-33 希望小売価格 4,620円(税込)

AW-7DH6用  
●直径約450×高さ約310mm

TMN-30 希望小売価格 3,740円(税込)

AW-7GM4・6GA4・5GA4・45GA4用  
●直径約400×高さ約300mm



●毛布コースで毛布や掛ふんなどを洗う場合は、必ず毛布洗いネットをご使用ください。[AW-12VP4/10VP4での毛布洗い時は不要です。]●毛布洗いネットを使用する洗濯物/毛布・夏掛け布団・カーペットカバー・ベッドパッド・水に浮きやすいもの・布傷みが気になるもの。●[毛布洗いについて]洗剤は、液体洗剤を水でうすめてご使用ください。粉末洗剤は溶けにくいので、使用しないでください。中綿材質が羊毛のものや、カー・材質が綿のものは洗わないでください。ふん類が洗えない機種もあります。

洗濯槽クリーナー(塩素系)

T-W1A [1回分 1,500mL]

希望小売価格 2,310円(税込)



ドラム式用

洗濯槽クリーナー(塩素系)

T-W2 [1回分 750mL]

希望小売価格 1,760円(税込)



洗濯キャップ

ドラム式用

ドラム式で毛布(3kg以上)やふんを洗濯するときにご利用ください。

TW-CP530 希望小売価格 1,320円(税込)  
TW-127XP5/127XH5/127XM5および  
TW-127/117で始まる機種用



●写真はTW-CP530です。

TW-CP500 希望小売価格 1,320円(税込)

TW-127/117以外で始まる機種用(TW-84GS4/84GS5は除く)

●洗濯キャップを取り付けずに洗うと本体や毛布などが損傷する場合があります。

●商品の色は、印刷の具合で実物と若干異なる場合があります。\*オープン価格商品の価格は販売店にお問い合わせください。

# ラインアップ一覧

●商品の色は、印刷の具合で実物と若干異なる場合があります。●すべてオープン価格です。\*オープン価格商品の価格は販売店にお問い合わせください。

機種名	ドラム式洗濯乾燥機								全自動洗濯機(インバーター洗濯機)		
	TW-127XP5L		TW-127XH5L		TW-127XM5L		TW-84GS5L		AW-12DPB6	AW-10DPB6	AW-10DHB6
洗濯・脱水容量	12kg	7kg	12kg	7kg	12kg	7kg	8kg	4kg	12kg	10kg	10kg
洗濯機											
本体色	(T)ホルドブラウン (W)グランホワイト		(W)グランホワイト		(W)グランホワイト		(H)ナイトグレー (W)モーニングホワイト		(W)グランホワイト		(W)グランホワイト
掲載ページ	P.3~11		P.3~7・P.9~11		P.3~7・P.9~11		P.3~4・P.11		P.3~4・P.13~17		P.3~4・P.13~17
自動投入	液体洗剤・柔軟剤 自動投入						-		液体洗剤・柔軟剤 自動投入		-
洗浄機能	抗菌ウルトラファインパブル洗浄EX				抗菌ウルトラファインパブル洗浄W				抗菌ウルトラファインパブル洗浄W		
	温水抗菌ウルトラファインパブル洗浄EX				-				温水抗菌ウルトラファインパブル洗浄W		
	Ag <sup>+</sup> 抗菌水				-				Ag <sup>+</sup> 抗菌水		
	-				-				ザブーンパル6+		
乾燥機能	ふんわり速乾(ヒートポンプ除湿乾燥)						ヒーター式乾燥(水冷除湿)		風乾燥(ヒーターレス)		
	湿度センサー				-				-		
	うるおい上質仕上げ				-				3.0kg(化繊混紡)		
	しわケアコース				-				しわケアLiteコース		3.0kg(化繊混紡)
低騒音技術	振動吸収クッション(高減衰ゴム)						-		-		
	S-DDモーター						-		DDモーター		
	インバーター制御						インバーター制御		インバーター制御		
清潔機能	槽洗浄・槽乾燥/60℃温水槽洗浄/カビプロテクト(自動槽乾燥)				槽洗浄・槽乾燥/カビプロテクト(自動槽乾燥)		槽洗浄・槽乾燥/60℃温水槽洗浄/カビプロテクト(自動槽乾燥)		槽洗浄・槽乾燥(ヒーターレス)コース		
	自動おそうじ機能(自動お掃除モードあり)						自動おそうじ機能(自動お掃除モードあり)		自動おそうじ機能(自動お掃除モードあり)		
	(ハイパワー)UV除菌/UV除菌洗濯/UV除菌洗乾コース		UV温風除菌/UV除菌洗乾コース		除菌乾燥モード		除菌脱水コース		-		
	(ハイパワー)UV除菌消臭コース		消臭コース		除菌消臭コース		除菌消臭コース		-		
	乾燥ダクト自動お手入れ・熱交換器自動洗浄・ドアパッキン洗浄						ドアパッキン洗浄		-		
	乾燥フィルターラクラクお手入れ						-		-		
節電・節水	ECOモード						-		ECOモード		
	ふる水ポンプ(ふる水用給水ホース別売)		-				-		ふる水ポンプ(ふる水用給水ホース別売)		
IoT機能	スマートフォン連携(アプリ対応)				-		-		スマートフォン連携(アプリ対応)		-
使いやすさ	新・大型カラータッチパネル		LED表示				LED表示		バック操作パネル		
	槽内LED照明				-		-		ほくせる脱水		
予約機能	時計機能内蔵(タイマー式終了時刻設定)		1~24時間後設定						1~24時間後設定		
運転音	洗い:約32dB 脱水:約37dB 乾燥:約48dB(乾燥節電:約42dB)				洗い:約32dB 脱水:約42dB 乾燥:約44dB				洗い:約31dB 脱水:約37dB		洗い:約31dB 脱水:約37dB
目安時間	洗濯時:約30分 洗濯~乾燥時:約87分 洗濯~乾燥時(乾燥節電):約215分		洗濯時:約35分 洗濯~乾燥時:約89分 洗濯~乾燥時(乾燥節電):約215分		洗濯時:約39分 洗濯~乾燥時:約198分		洗濯時:約38分		洗濯時:約30分		洗濯時:約32分
標準使用水量	洗濯時:約80L 洗濯~乾燥時:約61L		-		-		洗濯時:約78L 洗濯~乾燥時:約90L		洗濯時:約139L		洗濯時:約119L
消費電力(50/60Hz)	洗濯時:135W(電動機)/1000W(湯沸かし用電熱装置) 最大消費電力:1190W 乾燥時:1190W		洗濯時:135W 乾燥時:1190W		洗濯時:160W(電動機)/1000W(湯沸かし用電熱装置) 最大消費電力:1160W 乾燥時:950W		洗濯時:640W		洗濯時:670W		洗濯時:670W
消費電力量(50/60Hz)	洗濯時:約70Wh 洗濯~乾燥時:約1330Wh 洗濯~乾燥時(乾燥節電):約670Wh		-		-		洗濯時:約65Wh 洗濯~乾燥時:約1980Wh		洗濯時:約102Wh		洗濯時:約79Wh
ボディ幅	600mm				-		599mm		590mm*		590mm*
総外形寸法/質量(幅×奥行×高さ)●給・排水ホースを含む	645×720×1060mm/約89kg		645×722×1060mm/約89kg		645×722×1060mm/約88kg		640×633×975mm/約71kg		637×649×1098mm/約52kg		637×649×1033mm/約51kg
排水ホース	左・右・真下(3方向)						-		左・右・後方(3方向)		左・右・後方(3方向)
設置可能防水パン	奥行内寸:520mm以上						奥行内寸:500mm以上		奥行内寸:550mm以上		奥行内寸:550mm以上

\*ボディ幅は、手掛け・ホース掛け等を含まない寸法です。●付属の給水ホースの長さは全機種0.8mです。●付属のふる水用給水ホースの長さは4mです。(機種によって別売となります。)

**洗濯機を正しくお使いいただくために** 【据付について】 ●電気容量やコンセント形状は製品に合ったものをご使用ください。●万一の感電防止のために、必ずアースをつけてください。●床面強度が十分あり、できるだけ湿気の少ない風通しの良い場所に水平に設置してください。また風呂場など直接水のかかる場所への設置は避けてください。●全自動洗濯機をご使用の場合は、水道水压0.03~1MPa(0.3~10kgf/cm<sup>2</sup>)の範囲でご使用ください。【全自動洗濯機の脱水について】 ●脱水中に衣類が片寄ると脱水の時に振動が発生し、安全スイッチが働いて、途中で止まる場合があります。●布量・布質によっては、2筒式より脱水率が劣る場合があります。●勝手に硬い衣類(柔道着、バスマットなど)は、衣類が片寄りやすく水を多く含むため、洗濯できない場合があります。【粉石けん(天然油脂)と使用の方】 ●粉石けんは水に溶けにくいので、あらかじめ別の容器に、30℃前後のぬるま湯を5L用意して、粉石けんを少しずつ入れ、手でよく溶かしてご使用ください。【水を通さないものについて】 ●スキーウェア、寝袋、雨具、カバーなどの防水加工を施したもの、シートなど水を通さないものは、脱水時に異常な振動となり、倒れたりする恐れがありますので洗濯しないでください。



# 洗濯・脱水容量の目安

1人1日分の洗濯物量は、約**1.5kg**が目安です。(当社調べ)

4人家族なら、1.5kg×4人=6kgが目安ですが、大物洗いやまとめ洗いのことを考えると、容量7kg以上がおすすめです。

4.5 kg	6 kg	8 kg	10 kg	12 kg
<ul style="list-style-type: none"> <li>バスタオル (約300g×2枚)</li> <li>タオル (約70g×2枚)</li> <li>ハンカチ (約15g×2枚)</li> <li>ワイシャツ (約200g×2枚)</li> <li>ブラウス (約200g×2枚)</li> <li>長袖肌着 (約130g×1枚)</li> <li>半袖肌着 (約110g×1枚)</li> <li>スリッパ (約150g×2枚)</li> <li>ショーツ (約30g×1枚)</li> <li>ジーパン (約600g×1着)</li> <li>靴下 (約50g×4足)</li> <li>トランクス (約80g×2枚)</li> <li>スカート (約400g×1枚)</li> <li>パジャマ・上下 (約500g×2着)</li> </ul>	<ul style="list-style-type: none"> <li>バスタオル (約300g×1枚)</li> <li>タオル (約70g×3枚)</li> <li>子供ズボン (約200g×1枚)</li> <li>ハンカチ (約15g×4枚)</li> <li>子供スカート (約200g×1枚)</li> <li>パジャマ・上下 (約500g×1着)</li> <li>ショーツ (約30g×1枚)</li> </ul>	<ul style="list-style-type: none"> <li>パジャマ・上下 (約500g×1着)</li> <li>トレーニングウェア・上下 (約850g×1着)</li> <li>靴下 (約50g×1足)</li> </ul>	<ul style="list-style-type: none"> <li>Tシャツ (約130g×1枚)</li> <li>タオル (約70g×1枚)</li> <li>シャツ (約500g×2枚)</li> <li>ズボン (約400g×1着)</li> <li>スカート (約400g×1枚)</li> </ul>	<ul style="list-style-type: none"> <li>子供ズボン (約200g×1枚)</li> <li>子供スカート (約200g×1枚)</li> <li>シャツ (約500g×2枚)</li> <li>バスタオル (約300g×2枚)</li> </ul>

●各衣類の重さの目安は、一般社団法人日本電機工業会・自主基準によるものです。洗濯物の種類、大きさ、厚さなどによって洗える量が異なります。

## 洗濯も乾燥もできない衣類

縮み、型くずれ、変色を起こすことがあります

●絹・革製品

洗濯物を傷めたり本体の故障の原因となります

●座布団・枕・布団など、綿やウレタン(スポンジ類)を使ったもの ●純毛の毛布、電気毛布、毛足10mm以上の毛布・カーペットカバー ●マット類やペットの毛が付いたもの ●市販の洗濯補助具(洗濯ボール・ゴミ取りフィルターなど)

## 乾燥できない衣類

●下記のいずれかの取扱表示、「タンブラー乾燥はお避けください」と表示のあるもの※



●ウールなどの獣毛製品、その混紡製品※(縮みや毛が抜けることがあります) ●のりづけした衣類(フィルターの目詰まりの原因になります) ●タイツ、ストッキング、レースや刺繍などの飾りのあるもの、新合織(超極細繊維)の衣類※ ●綿・麻などの繊維は、編み方によって縮む場合がありますのでご注意ください。 ※印の衣類は「おしゃれ着コース」でのみ乾燥できるものがあります。

●この製品は、日本国内用に設計されているため海外では使用できません。また、アフターサービスもできません。

This product is designed for use only in Japan and cannot be used in any other country. No servicing is available outside of Japan. [東芝ランドリー機器 J-Moss対応情報]

●本カタログに記載しております商品および機能は一般家庭用であり業務用および車両、船舶などでの使用に適しませんので、ご注意ください。 <https://www.toshiba-lifestyle.com/jp/corporate/csr/j-moss/>



## 安全に関するご注意

洗濯乾燥機・全自動洗濯機・衣類乾燥機

●本製品は家庭用です。家庭用以外(店舗などでの長時間使用や不特定多数の人の使用など)では使用しないでください。●ご使用前に取扱説明書をよくお読みの上、正しくお使いください。●消費電力が1kW以上の機器は、定格15A以上の電源コンセントに直接接続してお使いください。火災の原因となります。●アースを確実に取り付けてください。故障や漏電のときに感電する恐れがあります。アース取り付けは販売店にご相談ください。●浴室や風雨にさらされる場所など湿気が多い場所には据え付けしないでください。感電、火災、故障、変形などの恐れがあります。●食物油、動物系油、ベンジン、シンナー、ガソリン、ドライクリーニング溶剤、機械油などのついた衣類は絶対に乾燥させないでください。自然発火や引火の恐れがあります。また、ウール・絹繊維、毛皮・皮革製品、タンブラー(回転式)禁止表示、吊り干し、平干し表示のあるもの、のりづけした衣類は乾燥できません。●ガソリン・灯油・ベンジン・シンナー・アルコールなどやそれらの付着した洗濯物は、洗濯・脱水槽に入れないでください。爆発や火災の原因になります。●防水性のシートや衣類は洗濯および脱水をしないでください。脱水中に異常振動を起こし、本体の損壊やけがをする恐れがあります。●ドラム式洗濯乾燥機は、絶対にお子様をドラムに入らせないように、ご注意ください。閉じ込められて、窒息したり、やけど、感電、けが、溺れる恐れがあります。

## ★長年ご使用の洗濯機・衣類乾燥機の点検を!

### 愛情点検



このような症状は、ありませんか

- スイッチをいれてもときどき運転しないことがある。
- 運転中に異常な音や振動がする。
- タイムスイッチが、途中で止まることもある。
- 脱水槽が止まりにくい。
- 水漏れがする。(洗濯槽・ホース・継手)

- 洗濯機にさわるとビリビリ電気を感ずる。
- 電源コード・プラグが異常に熱い。
- 据え付けが傾いたりグラグラしている。
- その他の異常や故障がある。

ご使用中止

故障や事故防止のため、スイッチを切り差込みプラグをコンセントから抜き、必ず販売店にご連絡ください。点検・修理に要する費用などは販売店にご相談ください。

本カタログの掲載商品は、一般家庭用です。一日の使用時間が一般家庭に比べて極端に長い業務用での使用(理・美容院等)、また寮や病院などでの共同使用の場合は、保証期間中であっても、原則として有料修理となります。お買い上げの販売店にご相談のうえ、定期的な点検・部品交換を受けてお使いになることをおすすめします。また設置の際は水や湿気、直射日光が直接当たる所は避け水平に設置してください。

## 経年劣化に係る安全上のご注意

●洗濯機(洗濯乾燥機は除く)は長期使用製品安全表示制度の対象商品です。●機器本体には「製造年」「設計上の標準使用期間」「経年劣化についての注意喚起」の表示をしております。●長期にわたりお使いいただくに発火・けが等の事故に至るおそれがありますので、音やにおいなど製品の変化にご注意ください。

## 保証書に関するお願い

●商品には保証書を添付しております。ご購入の際は、必ず保証書をお受け取りのうえ、保存してください。なお、店名、ご購入年月日の記載のないものは無効となります。

●製造番号は安全確保上重要なものです。お買い上げの際には商品本体に製造番号が表示されているか、また保証書記載の製造番号と一致しているかご確認ください。●洗濯機の補修用性能部品の保有期間は製造打ち切り後6年です。

**TOSHIBA**

東芝ライフスタイル株式会社  
リビングソリューション事業部

〒212-0014 神奈川県川崎市幸区大宮町1310



表示を正しく  
家電取組協会員

お買い上げは親切とサービスをお届けする当店で

●このカタログの内容については右記の販売店にお問い合わせください。

または、下記におたずねください。

●商品の色は、印刷の具合で実物とは若干異なる場合があります。

●商品のデザイン・仕様・補修用性能部品などは改善のため予告なく変更することがあります。

お買い物・使い方・修理のご相談は

「東芝生活家電ご相談センター」

(フリーダイヤル)

**0120-1048-76**

受付時間

月~土 9:00~18:00

日・祝日 9:00~17:00

※お電話をいただく際には、番号をお確かめのうえ、おかけ間違いのないようお願いいたします。

◎携帯電話など(通話料:有料)

**0570-0570-33**

◎FAX(通話料:有料)

**022-224-6801**

●お客様からご提供いただいた個人情報は、ご相談への回答、カタログ発送などの情報提供に利用いたします。

●利用目的の範囲内で、当該製品に関する東芝グループ会社や協力会社へ、お客様の個人情報を提供することがあります。

S611568



●この印刷物は環境に配慮した植物油インキを使用しています。

このカタログの内容は2026年4月現在のものです。